

ÍNDICE

1. NITIDA	13
2. ECOACTIV	47
2.1. PRODUCTOS ECOACTIV	
2.2. PRODUCTOS ECOCLEANPOOL	
2.3. PRODUCTOS EKOCLEAN	
3.PRODUCTOS LA SALUD	57
3. CELULOSA	61
4. GAMA MESA	85
4.1. MANTELES	
4.2. SERVILLETAS	
5. ENVASES Y EMBALAJES	99
7. BOLSA DE PAPEL	165
6. SANOA	181
8. ÚTILES DE LIMPIEZA	187
9. BOLSAS DE BASURA	197
10.ECOPINTA	201
11. EQUIPAMIENTO Y HOSTELERÍA	203
12. DISPENSADORES Y DOSIFICADORES	273
13. CÓSMETICA	305
14. MAQUINARIA Y HOSTELERÍA	309
15. TRATAMIENTO DEL AGUA	327



971 226 160
pedidos@ecomon.net
ecomon.net

Dpto. Atención al cliente
atencionalclient@ecomon.net

Dpto. Calidad
calidad@ecomon.net

Dpto. Almacén
logistica@ecomon.net

Dpto. Servicio técnico
sat@ecomon.net

Dpto. Compras
compres@ecomon.net

Dpto. Contabilidad
comptabilitat@ecomon.net

Gerencia
direccio@ecomon.net

QUEREMOS SER SU PROVEEDOR DE CONFIANZA

Conocer a nuestros clientes es esencial para poder ofrecerles los servicios que requiere en el campo de la higiene profesional, para ello contará con un asesor personal. Una persona de confianza comprometida con usted, que le dedicará el tiempo necesario para ayudarle a determinar sus necesidades y establecer los objetivos necesarios para que su negocio sea rentable.

Nuestro reto es establecer una relación de confianza con nuestros clientes, que nos permite un conocimiento absoluto de sus necesidades. Llevamos más de 20 años siendo pioneros en ofrecer soluciones altamente rentables para su negocio.

Gracias a nuestra experiencia hemos alcanzado el liderazgo en el sector, la confianza de nuestros clientes y el reconocimiento de nuestros competidores.

EL COMPROMISO NUESTRO ÉXITO

Cada cliente es único y requiere un servicio diferente acorde a sus necesidades. Para ello tenemos diferentes soluciones para una misma necesidad.

Una gama de productos amplia y segmentada con la más alta calidad y al mejor coste.

Nuestro servicio es el esfuerzo de un equipo humano que trabaja con la ilusión de satisfacer plenamente las expectativas que depositan en nosotros los clientes.

RESPONSABILIDAD CORPORATIVA

Basado en la sostenibilidad de nuestra organización:

- Buscamos la satisfacción del cliente.
- El respeto al medio ambiente.
- Apoyamos a personas y organizaciones que trabajan con fines sociales.

ORÍGENES E HISTORIA

En 1995 Ecomón inicia su andadura en la distribución y comercialización de productos para la higiene.

Desde el año 2002 somos socios fundadores del "Grupo Empresarial Gena" (organización que distribuye y comercializa a nivel nacional nuestros productos y servicios en España y Portugal).

En 2003 participamos en la fundación de "Nítida Cleaning and Health" especializada en la producción de detergentes para usos profesionales

ABANDERADOS DEL MEDIO AMBIENTE Y LA SALUD DE LAS PERSONAS

NUESTROS PARTNERS

nítida
CLEANING AND HEALTH

DETERGENCIA
PROFESIONAL

**GOMA
CAMPS**
Desde 1758

CELULOSA

**THE
NAVIGATOR**
COMPANY

CELULOSA
PASTA

GEMAVI
eco food packaging

ENVASES Y
EMBALAJES

Jumarsol
fabricación bolsas para basura

BOLSAS DE
BASURA

Grupo
CUATROGASA
everything is possible

ENVASES Y
EMBALAJES

TTS

ÚTILES DE
LIMPIEZA

PORQUE SOMOS TAN EXIGENTES COMO TÚ

NUESTRAS MARCAS



ECOACTIV – Detergencia sostenible
Producto km 0, promoviendo la sostenibilidad y apoyando a productores locales.

EKOCLEAN - Detergencia ultra concentrada para lavandería
Productos ultra concentrados que garantizan limpieza profunda con menor cantidad, reduciendo residuos y costos.



ECOCLEANPOOL - Tratamientos para piscinas
Productos de alta concentración que requieren menor dosificación, optimizando costos y reduciendo residuos.

WOWECO – Celulosa reciclada
Productos fabricados a partir de celulosa reciclada, promoviendo la economía circular.



BIOCEL- Gama mesa compostable
Productos de mesa fabricados con celulosa compostable, reduciendo el impacto ambiental.

DENATUR- Envases y embalajes
Envases diseñados para ser reciclables, reduciendo la huella de carbono



NUESTRAS MARCAS



BAGFRIENDLY - Bolsa de papel
Bolsas fabricadas con celulosa compostable,
promoviendo una alternativa ecológica al plástico.

CLEANBAGS - Bolsas de basura de plástico
100% reciclado
Bolsas fabricadas con celulosa compostable,
promoviendo una alternativa ecológica al plástico.



ECO CLOTHS- Bayetas y fregonas
Algunos productos fabricados con algodón reciclado,
promoviendo la sostenibilidad.

ECLEAN - Útiles de limpieza
Productos diseñados ergonómicamente para un uso más
cómodo y eficiente.



SSENSIA- Cosmética natural
Productos de cosmética natural, libres de químicos
dañinos.

DISMAX - Dispensadores y dosificadores sostenibles



BIOAGUA - Sistema tratamiento de aguas,
descalcificadoras, osmosis, cloración
Sistemas que promueven el bajo consumo de agua en
limpieza y reducen el uso de sal en descalcificación.

LA RESPONSABILIDAD SOCIAL PARA CON LAS PERSONAS Y EL MEDIO AMBIENTE NOS RESULTA IMPORTANTE

Estimados clientes,

En Ecomón, nos enorgullece compartir con ustedes nuestro firme compromiso con los Objetivos de Desarrollo Sostenible (ODS) establecidos para el año 2024. Creemos que es nuestra responsabilidad como empresa contribuir al bienestar de las personas y al cuidado del medio ambiente.

En primer lugar, nos complace anunciar que hemos tomado medidas significativas para reducir nuestro impacto ambiental y promover un futuro más sostenible. Una de las acciones más destacadas es nuestro compromiso con el consumo de energías 100% renovables. Nos hemos asociado con Iberdrola, una empresa líder en energía limpia, para garantizar que nuestras operaciones se alimenten de fuentes renovables. Esto nos permite minimizar nuestra huella de carbono y contribuir a la transición hacia un sistema energético más limpio y sostenible.

Además, estamos implementando estrategias para reducir las emisiones de CO2 generadas por nuestra flota de vehículos. Hemos adoptado tecnologías y prácticas que nos permiten mantener unas bajas emisiones de carbono durante el transporte de nuestros productos. Estamos constantemente evaluando y actualizando nuestra flota para asegurarnos de que cumpla con los más altos estándares de eficiencia y sostenibilidad.

Como parte de nuestro compromiso con la optimización de rutas de venta y reparto, estamos invirtiendo para garantizar que nuestros procesos logísticos sean eficientes y respetuosos con el medio ambiente. Buscamos minimizar las distancias recorridas y reducir la cantidad de combustible utilizado en cada entrega.

Esto no solo nos permite ser más eficientes, sino también disminuir nuestra huella de carbono y contribuir a la reducción del tráfico en las áreas urbanas.

Además de las acciones mencionadas anteriormente, nos complace anunciar que en breve instalaremos placas solares sobre la superficie de nuestra nave. Esta inversión en energía solar nos permitirá generar electricidad limpia y renovable para nuestras operaciones diarias, reduciendo aún más nuestra dependencia de fuentes de energía no sostenibles y contribuyendo a la lucha contra el cambio climático. En Ecomón, entendemos la importancia de asumir la responsabilidad y liderar el camino hacia un futuro más sostenible.

Estamos comprometidos en hacer nuestra parte y generar un impacto positivo tanto en el entorno en el que operamos como en la sociedad en general. Estas acciones son solo el comienzo de nuestra trayectoria hacia la sostenibilidad, y continuaremos trabajando arduamente para mejorar y superar nuestros objetivos en el futuro.

Agradecemos sinceramente su apoyo y colaboración en esta importante misión. Juntos, podemos construir un mundo más sostenible y próspero para las generaciones presentes y futuras.

Atentamente,

Antoni Reines Rigo
CEO Ecomón





¿QUE ES LA ECONOMÍA CIRCULAR?

La economía circular busca transformar la producción y el consumo para reducir los residuos y maximizar el uso eficiente de los recursos. Se basa en ciclos cerrados donde los productos y materiales se reutilizan en lugar de desecharse. Esto implica minimizar los residuos en todas las etapas del ciclo de vida de un producto, diseñando productos duraderos y fáciles de desmontar.

Al adoptar estos principios, podemos construir una sociedad más sostenible, reducir la presión sobre los recursos naturales y minimizar los impactos negativos en el medio ambiente

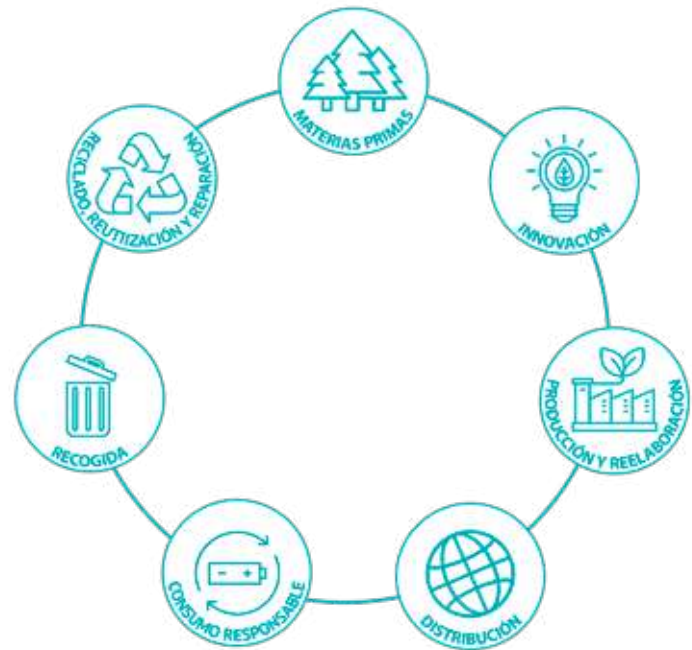

1. Iniciativas Principales de Ecomón en Economía Circular y Sostenibilidad

En Ecomón, nuestro compromiso con los Objetivos de Desarrollo Sostenible (ODS) para el año 2024 es firme y claro. Nuestras acciones están diseñadas no solo para cumplir con estas metas globales, sino para liderar el cambio hacia un futuro más sostenible en el sector de la higiene profesional. Aquí presentamos nuestras iniciativas principales en la economía circular y sostenibilidad:

Transición a Energías 100% Renovables: Nos hemos asociado con Iberdrola para asegurar que todas nuestras operaciones se alimenten exclusivamente de fuentes de energía renovable. Esta medida es fundamental para reducir nuestra huella de carbono y promover un sistema energético limpio.

Reducción de las Emisiones de CO2 en la Flota de Vehículos: Hemos adoptado tecnologías avanzadas y prácticas sostenibles para minimizar las emisiones de carbono de nuestra flota de transporte. Esto incluye la actualización constante de nuestros vehículos para asegurar la máxima eficiencia energética y la menor emisión de gases contaminantes.

Optimización de Rutas de Venta y Reparto: Estamos invirtiendo en tecnologías y estrategias para hacer nuestras rutas de entrega más eficientes. Esto nos permite reducir el consumo de combustible y las emisiones de CO2, además de contribuir a la disminución del tráfico en zonas urbanas.

Instalación de Placas Solares: Este año ya contamos con instalaciones de placas solares en nuestra nave, lo que nos permite generar nuestra propia electricidad renovable. Esta inversión en energía solar nos ayuda a ser aún más autosuficientes y a reducir nuestra dependencia de fuentes de energía no renovables.

Ahorro del agua: Hemos reemplazado los sanitarios y grifos tradicionales por opciones de bajo flujo, reduciendo el consumo de agua en hasta un 50%. Adoptamos sistemas de lavado que reciclan el agua, disminuyendo drásticamente el uso de agua fresca. Realizamos inspecciones y mantenimiento preventivo regularmente para detectar y reparar fugas, previniendo el desperdicio significativo de agua.

Ahorro del agua: Hemos reemplazado los sanitarios y grifos tradicionales por opciones de bajo flujo, reduciendo el consumo de agua en hasta un 50%. Adoptamos sistemas de lavado que reciclan el agua, disminuyendo drásticamente el uso de agua fresca. Realizamos inspecciones y mantenimiento preventivo regularmente para detectar y reparar fugas, previniendo el desperdicio significativo de agua.

Capacitación del Personal: Educamos y sensibilizamos a nuestros empleados sobre la importancia de adoptar prácticas sostenibles.

2. Nuestros Productos: Innovación y Calidad

Somos tu proveedor de confianza para productos de higiene profesional sostenibles.

Desde la colaboración con Nítida en 2003, una fábrica de productos de limpieza y sistemas de higiene industrial de alta eficacia, hasta nuestra asociación con Grupo Gena en 2002, como central de compras y operador logístico, nuestra misión ha sido clara: ofrecer productos que no solo cumplan con los más altos estándares de calidad y eficacia sino que también respeten la salud de los trabajadores y usuarios.

3. Nuestros productos y proveedores

Productos con Ecolabel: Ofrecemos productos certificados con el Ecolabel europeo, como los sistemas Klinbox Lite, Nítida Green. Estas soluciones innovadoras, reconocidas por su diseño compacto y su versatilidad como sistemas híbridos, no solo facilitan la gestión del inventario y mejoran la seguridad y eficiencia en la higiene profesional, sino que también contribuyen significativamente a la reducción de nuestro impacto ambiental. Además, hemos incorporado envases que contienen un 50% de polietileno de reciclaje post-consumo (PE PCR), reafirmando nuestro compromiso con un modelo de economía circular donde los plásticos se reintegran en el ciclo productivo como materia prima valiosa.

Comprometidos con superar las expectativas en cuanto a sostenibilidad, también ofrecemos detergentes 100% biodegradables. Estos productos no solo cumplen con los más altos estándares de limpieza y desinfección sino que también aseguran la protección del medio ambiente y la salud de las personas, evidenciando nuestro esfuerzo por liderar el camino hacia prácticas de higiene más responsables y sostenibles.

Uso de Celulosa 100% Reciclada y Pasta Ecolabel: Colaboramos con Goma Camps y Navigator para suministrar productos de papel higiénico y toallas de papel fabricados con celulosa industrial 100% reciclada y celulosa ecolabel de eucalipto globulus, respectivamente. Estas prácticas no solo evitan la deforestación sino que también aseguran un ciclo de vida más sostenible para los productos de papel. The Navigator Company, conocido por su gestión forestal responsable y sostenible, asegura que el 100% de la madera utilizada proviene de fuentes controladas y certificadas, marcando el paso hacia la sostenibilidad con más del 85% de los residuos del proceso reciclados o reintegrados, y más del 75% de la energía primaria de fuentes renovables. La empresa se compromete a alcanzar la neutralidad de carbono para 2035, un objetivo que supera las expectativas de la Unión Europea y Portugal, reflejando su liderazgo en sostenibilidad.

Por su parte, Goma Camps se enfoca en la optimización del consumo de energía y agua, realizando auditorías energéticas y ajustes continuos para mejorar la eficiencia y reducir el consumo. Es líder en la reducción del consumo de agua en el sector del tisú reciclado, recirculando más del 50% del agua usada. Su papel reciclado, GC ecologic+, se produce con fibra reciclada de proximidad, lo que reduce las emisiones de CO2 y promueve el empleo verde local. Goma Camps se compromete a una gestión ambiental que minimiza el impacto en el medio ambiente, cumpliendo con la normativa ISO 14001 y FSC-STD-40-004 para una cadena de custodia responsable.

Servilletas y Manteles Compostables: En asociación con Goma Camps, hemos introducido servilletas y manteles compostables, contribuyendo significativamente a la reducción de residuos y promoviendo prácticas de higiene sostenibles. Estos productos ayudan a conservar los recursos hídricos y reducir la generación de residuos en el sector HORECA.

Bolsas de Basura 100% Recicladadas: En colaboración con Jumarsol, producimos bolsas de basura hechas de material 100% reciclado, resistentes y a prueba de goteo. Estas bolsas están respaldadas por certificaciones como el Sello Blu Angel, Ecoembes, y FSC, demostrando nuestro compromiso con la economía circular y la gestión responsable de recursos.

Envases y Embalajes Ecofriendly: Nuestros envases de canutos y cartón están libres de contaminantes, diseñados con materiales reciclables y sostenibles, lo que minimiza su impacto ambiental. Al ser reutilizables y reciclables, estos envases ayudan a cerrar el ciclo de vida de los productos de manera más ecológica.

4. Compromisos

Instalación de Energía Solar - Realizado 2024

Implementar paneles solares en nuestras instalaciones para generar energía limpia y reducir la dependencia de fuentes no renovables.

Objetivo: Reducir el consumo de energía no renovable en un 50%.

Adquisición de la Flota de Vehículos Eléctricos - 2026

Aumentar el número de vehículos eléctricos en nuestra flota de distribución para minimizar las emisiones de CO2

Objetivo: Aumentar la flota eléctrica al 40% del total de vehículos.

Programa de Reciclaje Avanzado - Se está realizando

Mejorar la gestión de residuos a través de programas de reciclaje avanzado, incluyendo la reutilización de materiales de embalaje.

Objetivo: Lograr un 75% de tasa de reciclaje para todos los residuos generados.

Optimización del Consumo de Agua - Realizado

Implementar tecnologías y prácticas para reducir el consumo de agua en procesos productivos y de limpieza.

Objetivo: Reducir el consumo de agua en un 30% en todas las operaciones.

Capacitación en Sostenibilidad - 2025

Desarrollar programas de formación para empleados y colaboradores sobre prácticas sostenibles y economía circular.

Objetivo: Capacitar al 100% del personal y colaboradores en sostenibilidad.

Auditorías de Sostenibilidad - 2025-2026

Realizar auditorías internas y externas regulares para evaluar y mejorar las prácticas de sostenibilidad.

Objetivos: Realizar auditorías semestrales y ajustar prácticas según necesidades.

Certificación en Sostenibilidad Adicional 2026

Obtener nuevas certificaciones ambientales que reflejen nuestro compromiso con la sostenibilidad.

Iniciativas de Economía Circular 2024-2025

Ampliar las iniciativas de economía circular, incluyendo el diseño de productos para su reutilización o reciclaje.

CERTIFICADOS DE PROVEEDORES



El certificado Ángel Azul es una etiqueta ecológica que garantiza que un producto o servicio cumple con altos estándares ambientales, desde su producción hasta su uso y eliminación.



ISO 16602:2021

Es una actualización de la norma española que establece directrices para la gestión de actividades de Investigación, Desarrollo e Innovación (I+D+i) dentro de una organización.



Ecolabel: Es un sistema de la Unión Europea para identificar a aquellos productos más respetuosos con el medio ambiente a lo largo de su ciclo de vida. Promueve los productos ambientalmente más eficientes y proporciona a los consumidores información exacta, no engañosa y con base científica sobre todo su impacto ambiental.



The mark of
responsible forestry

El certificado de registro: Esta certificación verifica que los productos vendidos con la etiqueta FSC® hayan cumplido los estrictos estándares del FSC® desde el bosque hasta el punto de venta y es garantía de que la materia prima procede de fuentes responsables.



ISO 14001-2015: Esta norma internacional nos ayuda a gestionar y minimizar el impacto ambiental de nuestras actividades. A través de ella, optimizamos el uso de recursos, reducimos nuestra huella ecológica y fomentamos prácticas sostenibles en cada etapa de nuestro proceso productivo.

CERTIFICADOS DE PROVEEDORES



ISO 9001:2015 Es una norma internacional que asegura que nuestros productos y procesos cumplen con los más altos requisitos de calidad. Esto nos permite garantizar que nuestros productos no solo satisfacen las expectativas de nuestros clientes, sino que también promovemos una mejora continua en nuestras operaciones.



AENOR Huella de Carbono Calculado: Este reconocimiento garantiza que hemos calculado de manera precisa la huella de carbono generada por nuestras actividades, desde la producción hasta la entrega de productos. Nuestra meta es reducir al máximo nuestro impacto ambiental, y este sello refuerza nuestro compromiso con la sostenibilidad y la lucha contra el cambio climático.



Tener el certificado de Km 0 significa que un producto se ha producido y comercializado localmente, minimizando el transporte y reduciendo su impacto ambiental. Asegura que el producto es sostenible, fresco y apoya la economía local. con la sostenibilidad y la lucha contra el cambio climático.



Registro Oficial Servicios Biocidas 0760-cv

Tener un registro de biocidas significa que un producto ha sido evaluado y autorizado para su comercialización por las autoridades competentes, garantizando que es seguro y eficaz para su uso en el control de organismos nocivos (como bacterias, virus o plagas) sin poner en riesgo la salud humana o el medio ambiente.



Tener el símbolo de contacto alimentario o símbolo de apto para alimentos significa que el producto ha sido fabricado con materiales que cumplen con las normativas de seguridad alimentaria. Estos materiales no liberan sustancias tóxicas ni afectan el sabor, olor o composición de los alimentos. El símbolo garantiza que el producto es seguro para usar en contacto directo con alimentos, como utensilios de cocina, envases y recipientes.









Curology









ecomón
LOGÍSTICA Y DISTRIBUCIÓN

nítida DETERGENCIA



PRODUCTO	DESCRIPCIÓN	IMAGEN
HIGIENE PERSONAL		
HAND HN505 Ref.3016054010001 Código: 0101040-00	Gel desinfectante hidroalcohólico	
HAND HN55 Fresh Ref. 3016048010005 Código 0101055-05	Gel desinfectante hidroalcohólico perfumado	
HAND HN56 Lotion Ref. 3016049010005 Código: 0101056-05	Loción desinfectante hidroalcohólica	
GEL HN Dispenser Código: 2001180	Sensor óptico. RECAMBIOS Bolsa 800ml.	
HAND HN430 Ref: 2400810030005 Código: 0101030-05	Jabón Dermatológico higienizante E-5K	
HAND HN701+Dosificador Ref: 3016071030005 Código:0101060-10	Pasta lavamanos con microgranulación E-5K	

PRODUCTO	DESCRIPCIÓN	DILUSIÓN RECOMENDADA	IMAGEN
MIKRO MK05 Código: 0091005	COLOR EFERVESCENTES E-300 PASTILLAS C-6ENV		
MIKRO MK20 Código: 0091010-10	DESINFECT. FRUTAS Y VERDURAS E-10K		
MIKRO MK30 Código: 0091020-01 Código: 0091020-05	DESINFECTANTE HIDRO ALCOHOLICO E-1L. C-6ENV		 
MIKRO MK40 Código: 0091030-05	DESINF. AMONIO CUATERNARIO E-5K. C-10K		
MIKRO MK50 Código: 0091040-05	DESINF. AMONIO PERF. CUATERNARIO E-5K. C-10K		
MIKRO MK321 Código: 0091310-05	DESINFECTANTE HIDROALCOHOLICO BACTERICIDA Y VIRICIDA E-5L. C-10L		

klinbox

KLINBOX es un sistema formado por una gama de **potentes productos ultraconcentrados** de limpieza e higiene en un **innovador formato de envase**, combinado por **equipos altamente eficientes**.

Su exclusivo diseño rentabiliza al máximo los procesos de limpieza y desinfección de la manera más cómoda y segura.

Sistema único que evita desperdicio de producto

Código de colores para identificar el producto



Soporte adaptado a la forma del conector de spray

Conector



CHEERTAINER
10 L

MÁXIMA CONCENTRACIÓN,
MÁXIMA COMODIDAD,
MÁXIMO AHORRO

EMPIEZA A
UTILIZARLO CON
UN SOLO
CLICK







green
efficiency
for a better world



- ✓ MÁXIMA RENTABILIDAD DE LOS PROCESOS
- ✓ COMODIDAD EN EL USO
- ✓ TOTALMENTE SEGURO
- ✓ FORMATO CHEERTAINER
- ✓ ENVASE 10 L
- ✓ PRODUCTOS ULTRACONCENTRADOS
- ✓ RESPONSABLE CON EL MEDIO AMBIENTE

nitida

LA GAMA MÁS EXTENSA DE PRODUCTOS DEL MERCADO









PRODUCTOS KLINBOX	DESCRIPCIÓN		DILUCIÓN RECOMENDADA	IMAGEN
LIMPIEZAS COCINAS				
KLINBOX PALM P5L+ Código: 0170000-10 3700010010010	Lavavajillas manual antibacterias Alta concentración		1,5%	
KLINBOX MATIC WASH GLASS PROTECT+ Código: 0177100-5 3700015010010	Detergente lavado automático aguas duras ultraconcentrado. Especial cristal y porcelana		0,07%	
KLINBOX MATIC WASH SF+ Código: 0170100-10 3700020010010	Detergente lavado automático Aguas medias Ultraconcentrado		0,06%	
KLINBOX MATIC WASH HD+ Código: 0170200-10 3700030010010	Detergente lavado automático Aguas duras Ultraconcentrado		0,08%	
KLINBOX MATIC DRY SF+ Código: 0170300-10 3700040010010	Abrillantador lavado automático Aguas medias Ultraconcentrado		0,02%	
KLINBOX MATIC DRY HD+ Código: 0170400-10 3700050010010	Abrillantador lavado automático Aguas duras Ultraconcentrado		0,02%	
KLINBOX SGRASS SG20+ Código: 0170500-10 3700060010010	Desengrasante general desinfectante Alta concentración Registro biocida 11-20-04020HA		Botella 10,0% Cubo 1,0%	

klinbox





nítido

PRODUCTOS KLINBOX	DESCRIPCIÓN	DILUCIÓN RECOMENDADA	IMAGEN
LIMPIEZAS COCINAS			
KLINBOX SGRASS SG30+ Código: 0170600-10 3700070010010	Desengrasante planchas, hornos, ... Ultraconcentrado	Botella 10,0%	
KLIN FOOD SYSTEM FS130N+ Código: 0170700-10 3700080010010	Detergente desinfectante Suelos y superficies Alta concentración Registro biocida 12-20/40-06524HA	Botella 3,0% Cubo 1,0%	
KLINBOX MATIC WASH OVEN Código: 0170250-10 3700054010010	Detergente concentrado para hornos autolimpiables		
KLINBOX MATIC DRY OVEN Código: 0170450-10 3700056010010	Abrillantador ácido concentrado hornos autolimpiables		



PRODUCTOS KLINBOX	DESCRIPCIÓN	DILUCIÓN RECOMENDADA	IMAGEN
LIMPIEZAS GENERALES			
KLINBOX CLINIC FILL CF 50+ Código: 0171800-10 3702003010010	Ambientador neutralizador limpiador Ultraconcentrado	Botella 4,0%	
KLINBOX CLINIC FILL CF10+ Código: 0171300-10 3702005010010	Multiusos limpiacristales Ultraconcentrado	Botella 4,0%	
KLINBOX GLOBBAL GL20+ Código: 0174000-10 3702010010010	Limpiador amoniacal Suelos y superficies Alta concentración	Botella 10% Cubo 0,65%	
KLINBOX CLINIC FILL CF 30+ Código: 0171600-10 3702015010010	Limpiador amoniacal Suelos y superficies Ultraconcentrado	Botella 2,5% Cubo 0,10%	
KLINBOX GLOBBAL GL30+ Código: 0170930-10 3702017010010	Limpiador higienizante oxígeno activo ultraconcentrado	Botella 3,0% Cubo 0,5%	
KLINBOX GLOBBAL GL50 + Código: 0170910-10 3702018010010	Detergente desinfectante clorado Alta concentración Registro biocida 13-20/40-04870	Botella 9,0% Cubo 1,0%	
KLINBOX GLOBBAL GL55+ Código: 0170900-10 3702050010010	Detergente desinfectante Desodorizante Alta concentración Registro biocida 07-20/40-04871	Botella 2,5% Cubo 1,5%	
KLINBOX CLINIC FILL CF60+ Código: 0171900-10	Limpiador baños anticalcareo ultraconcentrado		



PRODUCTOS KLINBOX	DESCRIPCIÓN	DILUCIÓN RECOMENDADA	IMAGEN
KLINBOX OPTIMA ENZ 1 ENZY-ME POWER RESORT Código: 0172010-10	Detergente Multienzimático		
KLINBOX OPTIMA ENZ 2 DE-GREASER RESORT Código: 0172020-10	Desengrasante - Reforzante		
KLINBOX OPTIMA ENZ 3 ACTIVE OXYGEN Código: 0172030-10	Blanqueante en base a oxígeno activo cristales PAP		
KLINBOX OPTIMA ENZ 4 SOFT SCENT RESORT Código: 0172040-10	Suavizante ultraconcentrado		

- El coste al uso de los productos en cubo indican el precio por litro de mezcla (producto + agua) ya preparado en cubo.
- El coste al uso de los productos de lavado automático indican el precio por litro de agua de aportación al lavavajillas.

*: Dosis orientativas en función de:

- suciedad a eliminar
- superficie de actuación
- temperatura de trabajo
- acción mecánica
- calidad del agua
- tiempo de lavado/contacto



Los productos químicos no actúan por sí solos. La forma en que se aplican es fundamental así como la temperatura y el tiempo de contacto con la suciedad.

Existen cuatro acciones para conseguir una limpieza eficaz: acción mecánica, acción química, temperatura y el tiempo de aplicación. Estas cuatro acciones se pueden apreciar en el Círculo de Sinner.

En la medida en que cada uno de estos factores se aplique de forma adecuada, en función de la suciedad a tratar, el resultado final del proceso de limpieza será más o menos efectivo.

klinbox

nítida

klinbox^{*}lite



Un diseño más **compacto** de 5L



Un formato **híbrido**, bag o box



Un sistema **homologado** y más seguro



Un enorme impulso en **autonomía**



Una poderosa **ventaja** competitiva



Una promesa por el **planeta**

Técnica de impresión
menos contaminante

Hacemos más
con menos tinta

Certificación FSC
del cartón

Reducción de residuos
Sin glasofonados



Doble formato máximo potencial

Sistema 2 en 1. Una fusión cósmica

Elige tu superpoder. Klinbox Lite es un sistema todoterreno que concentra lo mejor de Klinbox y Klinbag. Su formato híbrido combina **dos formatos en uno**, pudiendo utilizarse como bolsa o caja, tú decides.



Bolsa con asa
Colgable en soporte



Bandeja
Soporte mejorado



Compatible
Con bandejas Klinbox y
soportes Klinbag

Referencias

KITCHEN
HYGIENE

HOUSEKEEPING

FOOD & CLEAN

BIOCIDA

ECOLABEL

VEGANO

Producto	Descripción						
PALM P5L FOAM+	Lavavajillas manual espumante alta concentración.	●					
NITIDA GREEN MATIC WASH SF+	Detergente lavado automático vajilla Ecolabel. Aguas medias ultraconcentrado.	●				●	
NITIDA GREEN MATIC WASH HD+ *	Detergente lavado automático vajilla Ecolabel. Aguas muy duras ultraconcentrado.	●				●	
NITIDA GREEN NG 250 *	Detergente lavado automático vajilla Ecolabel. Aguas duras ultraconcentrado.	●				●	
MATIC WASH GLASS PROTECT+ *	Detergente lavado automático vajilla aguas duras ultraconcentrado. Especial cristal y porcelana.	●					
MATIC WASH GREEN ZERO (PATENTADO)	Detergente enzimático lavado automático vajilla Ecolabel. Aguas duras ultraconcentrado.	●				●	●
NITIDA GREEN MATIC DRY SF+	Abrillantador lavado automático vajilla Ecolabel. Aguas medias ultraconcentrado.	●				●	
NITIDA GREEN MATIC DRY HD+ *	Abrillantador lavado automático vajilla Ecolabel. Aguas muy duras ultraconcentrado.	●				●	
MATIC DRY GLASS PROTECT+	Abrillantador lavado automático vajilla aguas duras ultraconcentrado. Especial cristal y porcelana.	●					
FOOD SYSTEM FS 007 *	Desinfectante detergente superficies y equipos ultraconcentrado.	●		●	●		
SGRASS SG 30+	Desengrasante planchas, hornos, entre otros. Ultraconcentrado.	●		●			
GLOBBAL GL 20+	Limpiador amoniacal suelos y superficies alta concentración.		●				
GLOBBAL GL 30+	Limpiador oxígeno activo ultraconcentrado.		●				
GLOBBAL GL 50+	Detergente desinfectante clorado alta concentración.		●		●		
GLOBBAL GL 55+	Detergente desinfectante desodorizante alta concentración.	●	●		●		

*DISPONIBLES:
CONSULTAR PARA
OTROS PRODUCTOS

NITIDA GREEN MATIC WASH HD+ - 0177200-5
NITIDA GREEN NG250 - 0177300-5
MATIC WASH GLASS PROTECT + 0177100-5
NITIDA GREEN MATIC DRY HD+ - 0177000-5
FOOD SYSTEM FS007 - 0177400-5



Pantone
2766 C

El color del espacio

Grandes soluciones requieren grandes cambios

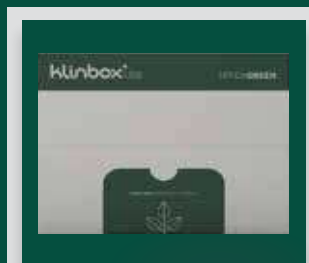

Pantone
553 C



Verde que te quiero verde

Comprometidos con el planeta y las personas



BeOne

El detergente
en gel 2 en 1 que
lo lleva todo



Confort

La vida fácil, la
vida mejor

Con un solo producto y el efecto multiacción, combinado con los sistemas de dosificación automáticos de Nítida, el uso es intuitivo y el riesgo de sobredosificación se reduce. Además, solo necesitas una bomba, **simplificando la instalación y el mantenimiento.**

También disponible en botella de dosificador Intermix. **Nos adaptamos a lo que necesites.**



Seguridad homologada

Envasado en Klinbox Lite, sistema híbrido de productos ultra concentrados en formato bolsa o caja y diseño compacto (5L).

Todo en 1



Protección del cristal

Ahorro asegurado



Sin residuos

Confort



Composición neutra

Limpieza diaria



Eco-friendly



Eco-friendly

Producto no corrosivo



Be One es un producto **sin clasificación de riesgo**, seguro y responsable con las personas y el medio ambiente.



 Sin agentes caústicos

 Optimiza el consumo energético

 Reduce el desperdicio de plástico y envases



Certificado por EU Ecolabel y vegano por V-Label



klin cap

PRODUCTO ULTRACONCENTRADO AL INSTANTE



ver más



Llena el envase de agua



Enrosca la cápsula y deja que se vierta el producto



Coloca el pulverizador y ¡ready!



nítida

CONSULTAR DISPONIBILIDAD

PRODUCTOS KLINCAP	DESCRIPCIÓN	IMAGEN
<p>KLINCAP SGRASS SG 30+ <i>Cod.: 0122015</i></p>	<p>Desengrasante planchas, hornos, etc. Ultraconcentrado.</p>	
<p>KLINCAP FOOD SYSTEM FS 120+ <i>Cod.: 0122000</i></p>	<p>Desinfectante detergente suelos y superficies ultraconcentrado. Bactericida y fungicida.</p>	
<p>KLINCAP CLINIC FILL CF 30+ <i>Cod.: 0122005</i></p>	<p>Limpiador amoniacal suelos y superficies Ultraconcentrado</p>	
<p>KLINCAP GLOBBAL GL 30+ <i>Cod.: 0122020</i></p>	<p>Limpiador oxígeno activo ultraconcentrado.</p>	
<p>KLINCAP GLOBBAL GL 55+ <i>Cod.: 0122010</i></p>	<p>Desinfectante detergente desodorizante Bactericida, fungicida y viricida Activo frente a COVID-19.</p>	
<p>KLINCAP CLINIC FILL CF 10+ <i>Cod.: 0122025</i></p>	<p>Multiusos limpiacristales ultraconcentrado.</p>	
<p>KLINCAP CLINIC FILL CF 60+ <i>Cod.: 0122030</i></p>	<p>Limpiador baños anticalcareo ultraconcentrado.</p>	



Solución profesional ←

Activa COD.0021090-00 Neutralizer

Combate los olores más persistentes

Purifica y aromatiza con el poder neutralizador de las sustancias activas



Protege



Purifica



Desodoriza



Aromatiza

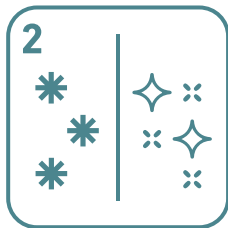

Envase en formato 750ml

Con pulverizador de micropartículas.

Consigue un **aire fresco y limpio** por más tiempo

La solución profesional más efectiva para **neutralizar los malos olores** en áreas públicas, habitaciones de hotel, restaurantes, oficinas, baños u otros ambientes.



- Sustancias activas
- Bloqueo químico
- Destruye, no enmascara
- Agradable perfume
- Bajo consumo y alto rendimiento
- Aplicación aérea o sobre textil
- No mancha
- Larga duración

Diferencias entre agentes

Tipo de agente	Sustancia	Uso	Frescura	Efecto odorizante	Efecto biocida	Efecto contra toxicidad
Compuestos o aceites	Perfumes o fragancias	●●	●●	●	⊖	○
Componentes biocidas	Biocidas o Bioestáticos	●	○	⊖	●●	○
Fijadores o destructores	Ciclodextrina	●	○	⊖	○	●●●
	Carbón activo	○	○	●	○	●●
	Bentonita	⊖	○	●	○	●●
Sustancias activas	Oxidante	○	○	●	●●	⊖
	Sal de Zinc (bloqueador químico)	●	⊖	●●	○	●●

PALM - COCINAS

PALM P 3 DETERGENTE NEUTRO CONCENTRADO LAVADO MANUAL DETERGENTE NEUTRO CONCENTRADO PARA LAVAGEM MANUAL

Cod.0031005-05

Detergente concentrado para el lavado manual de vajilla, cristalería y complementos de cocina.

Detergente concentrado para a lavagem manual de louça, vidro e complementos de cozinha.



ENVASES
5



PH
NEUTRO



EMBALAJES
2X5



DOSIFICACIÓN
1-2%

PALM P 33 LAVAVAJILLAS MANUAL CONCENTRADO CON EFECTO HIGIENIZANTE DETERGENTE MANUAL PARA LOUÇA CONCENTRADO COM EFEITO HIGIENIZADOR

Cod.0031010-01

Detergente concentrado para el lavado manual de vajilla, cristalería y complementos de cocina. Se presenta en formato de litro con tapón push-pull.

Detergente concentrado para a lavagem manual de louça, vidro e complementos de cozinha. É apresentado num formato de litro com tampa push-pull.



ENVASES
1



PH
NEUTRO



EMBALAJES
15X1



DOSIFICACIÓN
0,5-1%

PALM P 5 LAVAVAJILLAS MANUAL ULTRA-CONCENTRADO CON AGENTES ANTIBACTERIAS DETERGENTE MANUAL PARA LOUÇA ULTRA-CONCENTRADO COM AGENTES ANTI-BACTERIANOS

Cod.0031020-00

Detergente ultraconcentrado con efecto antibacterias, para el lavado manual de vajilla, cristalería, etc. Por su concentración ofrece un alto rendimiento en el lavado de utensilios de cocina.

Detergente ultra-concentrado com efeito anti-bacteriano, para a lavagem manual de louça, vidro, etc. Pela sua concentração oferece um alto rendimento na lavagem de utensílios de cozinha.



ENVASES
1 / 5



PH
NEUTRO



EMBALAJES
12X1 / 2X5

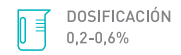

DOSIFICACIÓN
0,2-0,6%

PALM P 5L LAVAVAJILLAS MANUAL ULTRA-CONCENTRADO. AGENTES ANTIBACTERIAS. BAJA VISCOSIDAD DETERGENTE MANUAL PARA LOUÇA ULTRA-CONCENTRADO COM AGENTES ANTI-BACTERIANOS E BAIXA VISCOSIDADE

Cod.0031025-20

Detergente de alta concentración y baja viscosidad para su aplicación mediante dosificador. Gran poder desengrasante de vajilla, cristalería y elementos de cocina.

Detergente de alta concentração e baixa viscosidade para aplicação mediante doseador. Grande poder desengordurante sobre a louça, vidro e elementos de cozinha.



ENVASES
20



PH
NEUTRO



EMBALAJES
--

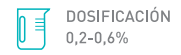

DOSIFICACIÓN
0,2-0,6%

MATIC

M. WASH 05 DETERGENTE LAVADO AUTOMÁTICO AGUAS BLANDAS DETERGENTE PARA A LAVAGEM AUTOMÁTICA COM ÁGUAS MACIAS

Cod.0041000-06

Detergente formulado para aguas blandas (0-5 °D = 0-9 °F).

Detergente formulado para águas macias (0-5°D = 0-9°F).



ENVASES
5 / 10 / 20



PH
ALCALINO



EMBALAJES
2X5

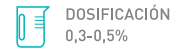

DOSIFICACIÓN
0,3-0,5%

M. WASH 15 DETERGENTE LAVADO AUTOMÁTICO AGUAS SEMIDURAS DETERGENTE PARA A LAVAGEM AUTOMÁTICA COM ÁGUAS SEMI-DURAS

Cod.0041010-06

Detergente formulado para aguas semiduras (0-15 °D = 0-26 °F).

Detergente formulado para águas semi-duras (0-15°D = 0-26°F).



ENVASES
5 / 10 / 20



PH
ALCALINO



EMBALAJES
2X5



DOSIFICACIÓN
0,3-0,5%

MATIC WASH PLUS

M. WASH PLUS TP30 **DET. CONCENTRADO LAVADO AUTO. AGUAS MUY DURAS** **DETERGENTE CONCENTRADO PARA A LAVAGEM AUTOMÁTICA COM ÁGUAS MUITO DURAS**

Cod.0042010-06

Detergente de alta concentración formulado para aguas muy duras (0-30 °D = 0-54 °F). Incorpora tensioactivos de baja espuma.

Detergente de alta concentração formulado para águas muito duras (0-30 °D = 0-54 °F). Incorpora tensioactivos de baixa espuma.



ENVASES
5 / 20

PH
ALCALINO



EMBALAJES
2X5

DOSIFICACIÓN
0,2-0,5%

M. WASH PLUS TP25AL **DET. CONCENTRADO LAVADO AUTO. ALUMINIO Y CRISTAL** **DETERGENTE CONCENTRADO PARA A LAVAGEM AUTOMÁTICA DE ALUMÍNIO E VIDRO**

Cod.0042030-24

Detergente de alta concentración formulado para aguas duras (0-25 °D = 0-45 °F). Indicado para la limpieza de aluminio y cristal.

Detergente de alta concentração formulado para águas duras (0-25 °D = 0-45 °F). Indicado para a limpeza de alumínio e vidro.



ENVASES
20

PH
ALCALINO



EMBALAJES
--

DOSIFICACIÓN
0,4-0,8%

MATIC DRY

M.DRY SF **ABRILL. LAVADO AUTOMÁTICO AGUAS BLANDAS** **ABRILHANTADOR PARA A LAVAGEM AUTOMÁTICA COM ÁGUAS MACIAS**

Cod.0043030-05

Producto destinado a la fase de abrillantado de la vajilla y la cristalería en lavavajillas industriales en aguas blandas (0-10 °D = 0-18 °F).

Produto destinado à fase de abrilhantar da louça e do vidro em máquinas de lavar louça industriais em zonas de águas macias (0-10 °D = 0-18 °F).



ENVASES
5 / 20

PH
NEUTRO



EMBALAJES
2X5

DOSIFICACIÓN
0,03-0,06%

M.DRY HD **ABRILL. LAVADO AUTOMÁTICO AGUAS DURAS** **ABRILHANTADOR PARA A LAVAGEM AUTOMÁTICA COM ÁGUAS DURAS**

Cod.0043020-05

Producto destinado a la fase de abrillantado de la vajilla y la cristalería en lavavajillas industriales en todo tipo de aguas (10-30 °D = 18-54 °F).

Produto destinado à fase de abrilhantar da louça e do vidro em máquinas de lavar louça industriais em zonas de qualquer tipo de águas (10-30 °D = 18-54 °F).



ENVASES
5 / 20

PH
ÁCIDO



EMBALAJES
2X5

DOSIFICACIÓN
0,03-0,06%

MATIC DRY PLUS

M. DRY PLUS TP 30 **ABRILL. CONCENTRADO LAVADO AUTO. AGUAS MUY DURAS** **ABRILHANTADOR CONCENTRADO PARA A LAVAGEM AUTOMÁTICA PARA ÁGUAS MUITO DURAS**

Cod.0043020-05

Producto de gran concentración destinado a la fase de abrillantado de la vajilla y la cristalería en lavavajillas profesionales en aguas duras. (0-30 °D = 0-54 °F).

Produto de grande concentração destinado à fase de abrilhantar da louça e do vidro em máquinas de lavar louça profissionais em zonas de águas duras (0-30 °D = 0-54 °F).



ENVASES
5 / 20

PH
ÁCIDO



EMBALAJES
2X5

DOSIFICACIÓN
0,02-0,06%

SGRASS SG 11 **DESENGRASANTE ENERGICO EN GEL**
DESENGORDURANTE ENÉRIGICO EM GEL

Cod.0051050-05

Su gran viscosidad permite una mejor adherencia a las superficies verticales mejorando los tiempos de contacto. No produce vapores molestos, y resulta especialmente eficaz en rustidores, campanas extractoras, freidoras y hornos.

A sua grande viscosidade permite uma melhor aderência às superfícies verticais melhorando os tempos de contacto. Não produz vapores incómodos, e é especialmente eficaz em assadores, extractores, fritadeiras e fornos.



ENVASES
5



PH
ALCALINO



EMBALAJES
2X5

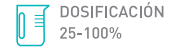

DOSIFICACIÓN
25-100%

SGRASS SG 20 **DESENGRASANTE DESINFECTANTE CONCENTRADO**
DESENGORDURANTE DESINFECTANTE CONCENTRADO

Cod.0051010-05

Desengrasante desarrollado para la eliminación de grasas y suciedades en elementos de cocina, campanas extractoras, hornos, pavimentos, etc. Gran poder desinfectante de las superficies tratadas.

Desengordurante concebido para eliminação de gorduras e sujidade em equipamentos de cozinha, chaminés extractoras, fornos, pavimentos, etc. Elevado poder desinfectante das superfícies tratadas.

Nº Reg. BIOCIDAS 05-20/04020-HA



ENVASES
1 / 5 / 20



PH
ALCALINO



EMBALAJES
12X1 / 2X5



DOSIFICACIÓN
5-100%

SGRASS SG 30 **DESENGRASANTE ULTRACONCENTRADO PLANCHAS**
DESENGORDURANTE ULTRA-CONCENTRADO PARA GRELHADORES

Cod.0051020-01

Desengrasante desincrustante ultraconcentrado de última generación para la limpieza a fondo de grasas carbonizadas adheridas a planchas, grills, freidoras, etc.

Desengordurante desincrustante ultraconcentrado de última geração para a limpeza a fundo das gorduras queimadas que aderem a fogões, placas, grelhadores, fritadeiras, etc.



ENVASES
1 / 5



PH
ALCALINO



EMBALAJES
12X1 / 2X5



DOSIFICACIÓN
10-100%

SGRASS SG 40 **DESENGRASANTE CONCENTRADO PLANCHAS**
DESENGORDURANTE CONCENTRADO PARA GRELHADORES

Cod.0051030-06

Desengrasante concentrado para la limpieza a fondo de grasas carbonizadas adheridas a planchas, grills, freidoras, etc.

Desengordurante concentrado para a limpeza a fundo das gorduras queimadas que aderem a fogões, placas, grelhadores, fritadeiras, etc.



ENVASES
5



PH
ALCALINO



EMBALAJES
2X5



DOSIFICACIÓN
10-100%

FLOOR

FLOOR1 PR 120

LIMPIADOR DECAPANTE DE SUELOS ÁCIDO
DECAPANTE DE SOALHOS ÁCIDO

Cod.0061020-06

Quitacementos. Desprende las suciedades acumuladas (cementos, oxidaciones, eflorescencias).

Elimina cimentos, desprende as sujidades acumuladas (cementos, oxidações, eflorescências).



ENVASES
5



PH
ÁCIDO



EMBALAJES
2X5



DOSIFICACIÓN
1-25%

FLOOR2 TR 300

EMULSIÓN METALIZADA AUTOBRILLANTE
EMULSÃO METALIZADA AUTO-BRILHANTE

Cod.0062080-05

Super emulsión de larga duración indicada para tráfico intenso en suelos porosos.

Super emulsão de longa duração indicada para tráfego intenso em solos porosos.



ENVASES
5



PH
NEUTRO



EMBALAJES
2X5



DOSIFICACIÓN
100%

LIMPIADORES NEUTROS BIOALCOHOL CONCENTRADOS
PRODUTOS DE LIMPEZA NEUTROS BIOÁLCOOL CONCENTRADOS

FLOOR3 MT 200 - MARSELLA / CONÍFERA

FLOOR3 MT 210 - LIMÓN

FLOOR3 MT 220 - BLUE

Cod.0063030-05
Cod.0063040-05

Excelentes limpiadores y mantenedores de suelos. Rápido secado sin residuos. Gran poder aromático.

Elevado poder de limpeza e excelente manutenção do pavimento. Secagem rápida. Não deixa marcas nem resíduos. Grande poder aromático.



ENVASES
5



PH
NEUTRO



EMBALAJES
2X5



DOSIFICACIÓN
0,5-1%

FLOOR3 MT 300

LIMPIADOR NEUTRO CONCENTRADO ABRILLANTADOR
PRODUTO DE LIMPEZA NEUTRO BIOÁLCOOL CONCENTRADO ABRILHANTADOR

Cod.0063050-05

Limpia, reaviva y mantiene el brillo de los suelos tratados. Agradable perfume.

Limpa, reaviva e mantém o brilho dos soalhos tratados. Agradável perfume.



ENVASES
5



PH
NEUTRO

FLOOR3 MT 630

AEROSOL ATRAPAPOLVO ABRILLANTADOR
AEROSOL ANTI-PÓ ABRILHANTADOR

Cod.0063090-01

Fórmula spray de efecto antiestático para mopas. Limpia, protege y abrillanta en una sola pasada toda clase de superficies.

Fórmula spray de efeito anti-estático para panos. Limpa, protege e abrilhanta numa única passagem qualquer tipo de superficies.



ENVASES
1



PH
NEUTRO



EMBALAJES
12X1



DOSIFICACIÓN
100%

FLOOR3 MT 710

DESENGRASANTE ALCALINO CONCENTRADO PARA MÁQUINAS FREGADORAS
DESENGORDURANTE ALCALINO CONCENTRADO PARA MÁQUINAS ENCERADORAS

Cod.0063110-05

De baja espuma y alta concentración alcalina, con óptimo poder secuestrante. Para pavimentos con suciedad de origen graso y oleoso. Limpieza con máquina fregadora.

De baixa espuma e alta concentração alcalina, com óptimo poder de capturação. Para soalhos com sujidade de origem gordurosa e oleosa. Limpeza com máquina enceradora.



ENVASES
5 / 20



PH
ALCALINO



EMBALAJES
2X5



DOSIFICACIÓN
0,5-2%

FLOOR3 MT 720

DETERGENTE NEUTRO PARA MÁQUINAS FREGADORAS
DETERGENTE NEUTRO PARA MÁQUINAS ENCERADORAS

Cod.0063120-05

Detergente de baja espuma apto para todo tipo de suelos, y de uso con máquinas fregadoras. Desarrollado con compuestos polietilénicos que ofrecen superficies brillantes.

Detergente de baixa espuma para qualquer tipo de soalhos e de uso com máquinas enceradoras. Desenvolvido com compostos polietilénicos que oferecem superficies brilhantes.



ENVASES
5



PH
NEUTRO



EMBALAJES
2X5



DOSIFICACIÓN
2 - 4%

GLOBAL GL 30 LIMPIADOR GEL OXÍGENO ACTIVO
 PRODUTO DE LIMPEZA GEL OXIGÉNIO ACTIVO

Cod.0071020-05

Limpiador de superficies duras con propiedades higienizantes y desodorantes. El oxígeno activo divide la suciedad en micropartículas, facilitando su eliminación.

Produto de limpeza de superfícies duras com propriedades higienizantes e desodorizantes. O oxigénio activo divide a sujidade em micro-partículas, facilitando a sua eliminação.



ENVASES
5



PH
ÁCIDO



EMBALAJES
2X5



DOSIFICACIÓN
0,5-2%

GLOBAL GL 50 GEL DESINFECTANTE CLORO ACTIVO
 GEL DESINFECTANTE CLORO ACTIVO

Cod.0071040-05

Detergente desinfectante perfumado a base de cloro activo. Elimina la suciedad, los malos olores y focos de gérmenes.

Detergente desinfectante perfumado à base de cloro activo. Elimina a sujidade, os odores desagradáveis e os focos de germes.

Nº Reg. BIOCIDAS 07-20 / 40-04870-HA



ENVASES
5

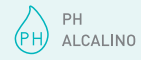

PH
ALCALINO

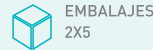

EMBALAJES
2X5



DOSIFICACIÓN
0,5-2%

GLOBAL GL 55 DETERGENTE DESODORANTE DESINFECTANTE
 DETERGENTE DESODORIZANTE DESINFECTANTE

Cod.0071045-05

Enérgico limpiador desinfectante con acción residual para superficies lavables. Limpia en profundidad eliminando los malos olores y destruyendo gérmenes, proporcionando un efecto desodorante.

Enérgico produto de limpeza desinfectante com acção residual para superfícies laváveis. Limpa em profundidade eliminando os odores desagradáveis e destruindo germes, proporcionando um efeito desodorizante.

Nº Reg. BIOCIDAS 07-20 / 40-04871-HA



ENVASES
5



PH
NEUTRO

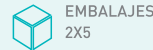

EMBALAJES
2X5



DOSIFICACIÓN
0,5-1,5%

GLOBAL GL 60 LIMPIADOR JABONOSO PARA MADERA
 PRODUTO DE LIMPEZA COM SABÃO PARA MADEIRA

Cod.0071050-05

Jabón que limpia, nutre y cuida los suelos de madera, puertas, muebles, etc.

Sabão que limpa, nutre e cuida os soalhos de madeira, portas, móveis, etc.

GLOBAL GL 70 LIMPIAMOQUETAS-TAPICERÍAS
 LIMPA-ALCATIFAS E TAPEÇARIAS

Cod.0071060-05

Espuma seca. Regenera y aviva los colores. Emulsiona la suciedad y disuelve grasas y aceites.

Espuma seca. Regenera e aviva as cores. Emulsiona a sujidade e dissolve gorduras e óleos.



ENVASES
5



PH
NEUTRO



EMBALAJES
2X5



DOSIFICACIÓN
1-2%



ENVASES
10



PH
NEUTRO



EMBALAJES
--

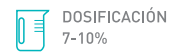

DOSIFICACIÓN
7-10%

GLOBAL GL 80 MULTIUSOS LIMPIACRISTALES DESINFECTANTE
 MULTIUSOS LIMPA-VIDROS DESINFECTANTE

Cod.0071070-05

Indicado para la limpieza y abrillantado de cristales, espejos, superficies esmaltadas y cualquier tipo de superficie lavable. Deja las superficies sin residuos, limpias, brillantes, exentas de velos, asépticas y agradablemente perfumadas.

Indicado para a limpeza e abrillantamento de vidros, espelhos, superfícies esmaltadas e qualquer tipo de superfície lavável. Deixa as superfícies sem resíduos, limpas, brilhantes, sem películas e agradavelmente perfumadas.

Nº Reg. BIOCIDAS 07-20-04872-HA



ENVASES
1 / 5



PH
ALCALINO



EMBALAJES
12X1 / 2X5



DOSIFICACIÓN
100%

GLOBAL GL 100 MULTIUSOS - ABRILLANTADOR
 MULTI-USOS - ABRILHANTADOR

Cod.0071090-01

Limpia y abrillanta superficies de madera, mármol, superficies esmaltadas y cuero, confiriendo propiedades antiadherentes, deslizantes y de aspecto brillante.

Limpa e dá brilho a superfícies de madeira, mármore, superfícies esmaltadas e couro, conferindo propriedades anti-aderentes, deslizantes e de aspecto brilhante.



ENVASES
1



PH
NEUTRO



EMBALAJES
6X1



DOSIFICACIÓN
100%



GLOBBAL GL 110 **ABRILLANTADOR ACERO INOXIDABLE**
ABRILHANTADOR AÇO INOX

Cod.0071100-01

Abrillantador de acero inoxidable y otras superficies metálicas. Protege de la corrosión proporcionando un alto brillo. Evita la fijación de huellas.

Abrilhantador de aço inox e de outras superfícies metálicas. Protege da corrosão proporcionando um alto brilho. Evita a fixação de marcas.



Cod.0071110-01

GLOBBAL GL 120 **QUITATINTAS**
ELIMINADOR DE TINTAS

Elimina rápida y eficazmente manchas de tinta. Sin necesidad de aclarado.

Elimina rápida e eficazmente manchas de tinta. Não é necessário enxaguar.



GLOBBAL GL 130 **DESINCRUSTANTE ESPUMA CONTROLADA** Cod.0071120-06
DESINCRUSTANTE ESPUMA CONTROLADA

Enérgico desincrustante anticalcáreo de acción rápida. Elimina completamente las incrustaciones en todo tipo de máquinas.

Enérgico desincrustante anti-calcário de acção rápida. Elimina completamente as incrustações em qualquer tipo de máquinas.



Cod.0071130-02

GLOBBAL GL 150 **DESATASCADOR ENÉRGICO**
DESENTUPIDOR ENÉRGICO

Producto destinado a eliminar cualquier tipo de atasco producido por materia orgánica o mineral en desagües, tuberías, etc.

Produto destinado a eliminar qualquer tipo de entupimento produzido por matérias orgânicas ou minerais em ralos, tubos, etc.



ACTION

ACTTION AC 15 GEL DESINCRUSTANTE ENERGICO NEUTRALIZADOR WC GEL DESINCRUSTANTE ENERGICO NEUTRALIZANTE WC

Cod.0081005-01

Potente desinfectante antisarro de caracter ácido que desoxida, desodoriza y desinfecta. Se aplica directamente para la limpieza a fondo de inodoros y urinarios.

Elimina los gérmenes, incrustaciones y suciedades orgánicas y ofrece un efecto desodorante-neutralizador.

Potente desinfectante anti-sarro de carácter ácido que desoxida, desodoriza e desinfecta. Pode ser aplicado directamente para a limpeza a fundo de sanitas e urinóis. Elimina os germes, incrustações e sujidades orgânicas, e oferece um efeito desodorizante e neutralizante.



ENVASES
1



PH
ÁCIDO



EMBALAJES
12X1



DOSIFICACIÓN
100%

ACTTION AC 20 GEL DESINCRUSTANTE NEUTRALIZADOR WC GEL DESINCRUSTANTE NEUTRALIZANTE WC

En forma de gel, elimina los gérmenes, incrustaciones y suciedades orgánicas. Desodorante-neutralizador con un frescor duradero. Para la limpieza y mantenimiento de inodoros y urinarios.

Este produto na forma de gel elimina os germes, incrustações e sujidades orgânicas, oferecendo uma acção desodorizante e neutralizante de odores com uma frescura duradoura. Para a limpeza a fundo de sanitas e urinóis.



ENVASES
1



PH
ÁCIDO



EMBALAJES
12X1

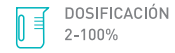

DOSIFICACIÓN
2-100%

ACTTION AC 30 LIMPIADOR ANTICALCÁREO PRODUTO DE LIMPEZA ANTI-CALCÁRIO

Cod.0081020-00

Elimina residuos de jabón, evita la formación de marcas calcáreas en lavabos, griferías, mamparas, etc.

Elimina resíduos de sabão, evita a formação de marcas de calcários nos lavatórios, torneiras, superfícies vidradas, etc.



ENVASES
1



PH
ÁCIDO



EMBALAJES
12X1

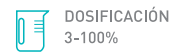

DOSIFICACIÓN
3-100%

ACTTION AC 60 PASTILLAS BIOLÓGICAS PARA URINARIOS PASTILHAS BIOLÓGICAS PARA URINÓIS

Cod.0081030-01

Elimina las causas de los malos olores, evitan los atascos, limpian y desodorizan, proporcionando un aroma fresco y duradero. Su formulación biológica es menos perjudicial para el medio ambiente que los bloques de productos químicos para urinarios convencionales. Cada bloque contiene potentes agentes de limpieza biológica, que mantienen limpios y libres de olores los urinarios, sifones y tuberías. Acción rápida, disolución lenta.

Eliminam as causas dos odores desagradáveis, evitam os entupimentos, limpam e desodorizam, proporcionando um aroma fresco e duradouro. A formulação biológica de ACTTION AC 60 é menos prejudicial para o meio ambiente que os blocos convencionais de produtos químicos para urinóis. Cada bloco biológico contém potentes agentes de limpeza biológica, que mantêm eficazmente limpos e sem odores os urinóis, bem como os sifões e canalizações. Acção rápida, dissolução lenta.



ENVASES
1



PH
NEUTRO



EMBALAJES
3X1



DOSIFICACIÓN
100%

ACTTION AC300. Nuestra Novedad. Fórmula Única.

Cod.0081040-00

La solución definitiva. Su fórmula única con nanopartículas repele el agua y otras sustancias obteniendo un efecto más duradero..

Como producto nanotecnológico, aporta una serie de ventajas respecto a los anticalcáreos convencionales:

Su efecto es más duradero, sobre todo en aquellas zonas que están en permanente contacto con el agua, como son las mamparas de duchas, griferías, sanitarios, etc.

Facilita la limpieza de las superficies, lo que reduce la frecuencia de mantenimiento, tiempo de aplicación y mano de obra, aportando una gran efectividad.

A diferencia de otros productos clasificados altamente corrosivos de otras marcas, AC300 mantiene el baño como nuevo más tiempo.

En definitiva, una solución altamente efectiva y más respetuosa con el medio ambiente, con la que se obtiene mayor protección y rendimiento.

DETERGENTES SÓLIDOS

OPTIMA SL 10 DETERGENTE ALCALINO ENÉRGICO
DETERGENTE ALCALINO ENÉRGICO

Cod.0112000-25

Prelavado-lavado reforzante. Idóneo para el tratamiento de ropa con alto grado de suciedad. Ropa de cocina o de trabajo.

Pré-lavagem e lavagem de reforço. Ideal para o tratamento de roupa com alto grau de sujidade. Roupa de cozinha ou de trabalho.

ENVASES
25PH
ALCALINOEMBALAJES
--

O. B.

OPTIMA SL 30 DETERGENTE SUPERIOR
DETERGENTE SUPERIOR

Cod.0112020-25

Prelavado-lavado. Gran poder detergente incluso a bajas temperaturas. Elevado poder emulsionante de suciedades grasas.

Pré-lavagem e lavagem. Grande poder detergente mesmo a baixas temperaturas. Elevado poder emulsionante de sujidades gordurosas.

ENVASES
10PH
ALCALINOEMBALAJES
--

O. B.

OPTIMA SL 55 DETERGENTE COMPLETO ATOMIZADO CONCENTRADO
DETERGENTE COMPLETO ATOMIZADO CONCENTRADOCod.0112050-12
Cod.0112050-25

Prelavado-lavado. Detergente profesional atomizado de alto rendimiento que contiene persales que liberan oxígeno de gran poder higienizante y blanqueante. Contiene enzimas y activador de lavado.

Pré-lavagem e lavagem. Detergente profissional atomizado de alto rendimento que contém persais que libertam oxigénio de grande poder higienizante e branqueador. Contém enzimas e activante de lavagem.

ENVASES
10 / 25PH
ALCALINOEMBALAJES
--

O. B.

DETERGENTES LIQUIDOS

OPTIMA LQ 10 JABÓN MARSELLA CONCENTRADO
SABÃO DE MARSELHA CONCENTRADO

Cod.0111000-05

Jabón natural líquido. Para todo tipo de ropa, proporciona blancura y fresco perfume tradicional.

Sabão natural líquido. Para qualquer tipo de roupa, proporciona brancura e um fresco perfume tradicional.

ENVASES
5PH
ALCALINOEMBALAJES
2X5

O. B.

OPTIMA LQ 30 DETERGENTE CONCENTRADO MONOCOMPONENTE
DETERGENTE CONCENTRADO MONOCOMPONENTE

Cod.0111030-22

Detergente líquido concentrado. Prelavado y lavado. Todo tipo de aguas y temperaturas. Detergente principal de lavado en sistemas líquidos.

Detergente líquido concentrado. Prelavado e lavagem. Todo tipo de águas e temperaturas. Detergente principal de lavagem em sistemas líquidos.

ENVASES
20 / 1000PH
ALCALINOEMBALAJES
--

O. P.

OPTIMA CM 10 BASE TENSOACTIVA CONCENTRADA
BASE TENSOACTIVA CONCENTRADA

Cod.0113000-20

Prelavado-lavado. Neutro. Todo tipo de aguas y temperaturas. Combinado con CM 20 y CM 15 forma el detergente principal de lavado en sistemas líquidos.

Pré-lavagem e lavagem. Neutro. Qualquer tipo de águas e temperaturas. Combinado com CM 20 e CM 15 forma o detergente principal de lavagem em sistemas líquidos.

ENVASES
20/1000PH
NEUTROEMBALAJES
--

O. P.

OPTIMA CM 15 BASE ALCALINA SECUESTRANTE AGUAS SEMIDURAS
BASE ALCALINA CAPTADORA PARA ÁGUAS SEMI-DURAS

Cod.0113005-22

Prelavado-lavado. Alcalino. Indicado para aguas semiduras a cualquier temperatura. Máxima eficacia de lavado y poder antical. Utilizar en combinación con CM 10 en sistemas líquidos.

Pré-lavagem e lavagem. Alcalino. Indicado para águas semi-duras a qualquer temperatura. Máxima eficácia de lavagem e poder anti-calcário. Utilizar em combinação com CM 10 em sistemas líquidos.

ENVASES
20/1000PH
ALCALINOEMBALAJES
--

O. P.

OPTIMA SYSTEM

OPTIMA CM 45 **BLANQUEANTE DESMANCHANTE CONCENTRADO LÍQUIDO CLORO ACTIVO** **BRANQUEADOR TIRA-NÓDOAS CONCENTRADO LÍQUIDO CLORO ACTIVO**

Cod.0113035-24

Desmanchante de ropa blanca. Aplicable en todo tipo de agua y temperatura < 40°C.

Tira-nódoas para roupa branca. Aplicável em qualquer tipo de águas e a temperaturas < 40° C.

ENVASES
20/1000

PH
ALCALINO

EMBALAJES
--

O. P.

OPTIMA CM 50 **DESMANCHANTE LÍQUIDO OXÍGENO ACTIVO** **TIRA-NÓDOAS LÍQUIDO OXIGÉNIO ACTIVO**

Cod.0113040-20

Desmanchante ropa de color. Todo tipo de aguas. Temperatura > 50°C. Refuerza el poder de lavado del detergente principal. Sin riesgo para la ropa.

Tira-nódoas para roupa de cor. Para qualquer tipo de águas. Temperaturas < 50° C. Reforça o poder de lavagem do detergente principal. Sem riscos para a roupa.

ENVASES
20/1000

PH
ÁCIDO

EMBALAJES
--

O. P.

OPTIMA CM 55 **BLANQUEANTE - DESMANCHANTE LÍQUIDO ÁCIDO PERACÉTICO** **BRANQUEADOR TIRA-NÓDOAS LÍQUIDO ÁCIDO PERACÉTICO**

Cod.0113045-24

Desmanchante líquido ropa de color. Todo tipo de aguas. Temperatura 40-70 °C.

Tira-nódoas líquido para roupa de cor. Para qualquer tipo de águas. Temperaturas 40-70° C.

ENVASES
20/1000

PH
ÁCIDO

EMBALAJES
--

O. P.

OPTIMA CM 60 **NEUTRALIZANTE CLORO Y ALCALINIDAD** **NEUTRALIZANTE CLORO E ALCALINIDADE**

Cod.0113050-22

Elimina eficazmente los restos de blanqueante-desmanchante y detergente de la ropa. Alarga la vida de las prendas lavadas.

Elimina eficazmente os restos de branqueador, tira-nódoas e detergente da roupa. Prolonga a vida das peças lavadas.

ENVASES
20 / 1000

PH
ÁCIDO

EMBALAJES
--

O. P.

OPTIMA CM 70 **SUAVIZANTE CONCENTRADO** **AMACIADOR CONCENTRADO**

Cod.0113060-20

Confiere elevada suavidad y un agradable perfume fresco y persistente. Gran poder bacteriostático y aséptico.

Confere uma elevada suavidade e um agradável perfume, fresco e persistente. Grande poder bacteriostático e asséptico.

ENVASES
5 / 20

PH
ÁCIDO

EMBALAJES
2X5

O. B. O. P.



Más desinfección, seguridad y ahorro

Consigue una completa e inmediata higiene alimentaria **en un solo paso**



Desinfecta



Limpia



Sanea



Protege

Formatos disponibles



Klinbag
3,5L / 5L



Klinbox
10L / 5L



Klincap
10L / 5L



Bidón
20L

Propiedades emulsionantes y dispersantes

Logra separar la suciedad de los microorganismos, desinfecta, pero también limpia y disuelve la grasa.

Desinfectante polivalente de **muy amplio espectro** a **dosis reducidas**

Asegura una correcta desinfección en todo tipo de superficies donde **se prepare o manipule comida**. Su exclusiva combinación de **amonios cuaternarios y secuestrantes** ataca de raíz un amplio grupo de microorganismos.



Amplio espectro biocida



Elimina grasa y manchas resacas



No deja olores ni sabores



Higiene de un solo pase



Eficaz contra aluminio



Tiempo de contacto reducido



No corrosivo, exento de fosfatos



Efectivo en todo tipo de aguas



FOOD SYSTEM FS 350 **DETERGENTE ÁCIDO PARA CIRCUITOS C.I.P.**
DETERGENTE ÁCIDO PARA CIRCUITOS C.I.P.

Cod.0131100-26

Detergente líquido antiespumante en base ácido fosfórico para todo tipo de circuitos y sistemas de limpieza C.I.P.

Detergente líquido antiespumante em base ácido fosfórico para todo o tipo de circuitos e sistemas de limpeza C.I.P.



ENVASES
20 / 1000



PH
ÁCIDO



EMBALAJES
--



DOSIFICACIÓN
0,3 - 2 %

FOOD SYSTEM FS 120 **DETERGENTE DESINFECTANTE ALCALINO ESPUMANTE**
DETERGENTE DESINFECTANTE ALCALINO ESPUMANTE

Cod.0131020-22

Desengrasante – desinfectante que ofrece propiedades emulsionantes y dispersantes excelentes, disolviendo con facilidad la materia orgánica. Exento de sosa cáustica. Incorpora amonios cuaternarios en su composición.

Desengordurante – desinfectante que oferece propriedades emulsionantes e dispersantes excelentes, dissolvendo com facilidade a matéria orgânica. Isento de soda cáustica. Incorpora amónios quartenários na sua composição.

Nº Reg. BIOCIDAS: 06-20/40-04406-HA



ENVASES
20 / 1000



PH
ALCALINO



EMBALAJES
--



DOSIFICACIÓN
0,5 - 15 %

FOOD SYSTEM FS 130 **DETERGENTE DESINFECTANTE ALCALINO CLORADO ESPUMANTE**
DETERGENTE DESINFECTANTE ALCALINO-CLORADO ESPUMANTE

Cod.0131030-06
Cod.0131030-22

La presencia de tensoactivos y cloro activo permite, además de la emulsión de la sustancia orgánica, la desinfección de las superficies y equipos tratados.

A presença de tensoactivos e cloro activo permite, além da emulsão da substância orgânica, a desinfeção das superfícies e equipamentos tratados.

Nº Reg. BIOCIDAS: 06-20/40-04403-HA



ENVASES
20 / 1000



PH
ALCALINO



EMBALAJES
--



DOSIFICACIÓN
2 - 10 %

FOOD SYSTEM FS 110 **DETERGENTE DESENGRASANTE ALCALINO**
DETERGENTE DESENGORDURANTE ALCALINO

Cod. 0131010-26

Detergente desengrasante alcalino con elevada capacidad de adherencia para limpieza de superficies externas en la Industria Alimentaria.

Detergente desengordurante alcalino com elevada capacidade de aderência para limpeza de superfícies externas na Indústria Alimentar.



ENVASES
20 / 1000



PH
ALCALINO



EMBALAJES
--



DOSIFICACIÓN
0,5 - 5 %

FOOD SYSTEM FS 310 **DETERGENTE ÁCIDO ESPUMANTE**
DETERGENTE ÁCIDO ESPUMANTE

Cod. 0131090-26

Detergente desincrustante enérgico para la limpieza de instalaciones y equipos mediante proyección de espuma. Muy eficaz frente a incrustaciones de sales de calcio y magnesio, incrustaciones alcalinas, óxidos metálicos y piedra de leche.

Detergente desincrustante enérgico para a limpeza de instalações e equipamentos mediante projeção de espuma. Muito eficaz contra as incrustações de sais de cálcio e magnésio, incrustações alcalinas, óxidos metálicos e pedra de leite.



ENVASES
20 / 1000



PH
ÁCIDO



EMBALAJES
--



DOSIFICACIÓN
2 - 7 %

FOOD SYSTEM FS 170 **DETERGENTE ALCALINO LAVADO BANDEJAS Y MOLDES**
DETERGENTE ALCALINO PARA LAVAGEM DE BANDEJAS E MOLDES

Cod. 0131060-26

Aplicable en procesos de lavado automático en industria alimentaria para la limpieza de cestas, bandejas y moldes, en los que se precisa un alto poder desengrasante.

Aplicável em processos de lavagem automática na indústria alimentar para a limpeza de cestas, bandejas e moldes, nos quais é necessário um alto poder desengordurante.



ENVASES
20



PH
ALCALINO



EMBALAJES
--



DOSIFICACIÓN
0,4 - 1,8 %

TEKNIC

TEKNIC TK10

CHAMPÚ CONCENTRADO LAVADO MANUAL
SHAMPOING CONCENTRÉ LAVAGE MANUEL
CHAMPÔ CONCENTRADO LAVAGEM MANUAL



ENVASES
20

Cod.0151000-20

TEKNIC TK30

CERA CONCENTRADA TÚNEL DE LAVADO AUTOMÁTICO
CIRE CONCENTRÉE TUNNEL DE LAVAGE AUTOMATIQUE
CERA CONCENTRADA TÚNEL DE LAVAGEM AUTOMÁTICO



ENVASES
20

Cod.0151020-20

TEKNIC TK50

DETERGENTE DESENGRASANTE LÍQUIDO ENERGÍCO
DÉTERGENT DÉGRAISSANT LIQUIDE ÉNERGIQUE
DETERGENTE DESENGORDURANTE LÍQUIDO ENERGÍCO



ENVASES
20/200

Cod.0151040-22

TEKNIC TK60

DETERGENTE COMPLETO CONCENTRADO BAJA ALCALINIDAD
DÉTERGENT COMPLET CONCENTRÉ FAIBLE ALCALINITÉ
DETERGENTE COMPLETO CONCENTRADO BAIXA ALCALINIDADE



ENVASES
20/200/1000

Cod.0151050-22

TEKNIC TK100

RENOVADOR DE BRILLO LIAMPIAVINILO CON SILICONA
RÉNOVATEUR DE BRILLANCE NETTOYANT VINYLE AVEC DE LA
SILICONE
BRILHO RENOVADOR LIMPA VINIL A BASE DE SILICONE



ENVASES
5/25



EMBALAJES
2 X 5

Cod.0151090-05



SINGULAIR

SCENTS FOR LIFE



International
Fragrance
Association



ver más

Exclusiva tecnología de ambientación

A TRAVÉS DE MICRODIFUSIÓN DE AIRE
PERFUMADO EN SECO.

4 FAMILIAS OLFATIVAS



CÍTRICAS
FRUTALES



FLORALES

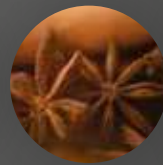

ORIENTALES
ESPECIADAS



AMADERADAS



Conexión Wifi,
Bluetooth o 4G



Conexión Wifi,
Bluetooth o 4G



Control de nivel
en tiempo real



Configuración por
App o display



SINGULAR

Equipos

Portable Scent Difussion
System S1 Desktop
Cod.: 35000580

1.1 W + BT

Portable Scent Difussion
System S7 White + 4g
Cod.: 35000590

13 W + WIFI + FAN +
BLUETOOTH + 4G

Notas Cítricas-Frutales

Acqua Bergamota | Cf40
Cod.: 0024015

Recambio Premium Fragrance
Sistemas Singulair. 750ml.

Ginger Blossom | Cf50
Cod.: 0024000

Recambio Signature Creation
Sistemas Singulair. 750ml

Green Mango | Cf60
Cod.: 0024005

Recambio Signature Creation
Sistemas Singulair. 750ml.

Tuscan | Cf70
Cod.: 0024020

Recambio Limited Edition
Sistemas Singulair. 750ml.

Activa White | Cf80
Cod.: 0024025

Recambio Signature Creation
Sistemas Singulair.750ml.

Fico Di Amalfi | Cf90
Cod.: 0024030

Recambio Signature Creation
Sistemas Singulair. 750ml.

Notas Florales

Bright Orchid | F20
Cod.: 0024035

Recambio Private Collection
Sistemas Singulair. 750ml.

Kohailan | F40
Cod.: 0024010

Recambio Private Collection
Sistemas Singulair. 750ml.

Notas Orientales-Especiadas

Canela Orange | Oe10
Cod.: 0024040

Recambio Premium Fragrance
Sistemas Singulair. 750ml.

Signature | Oe20
Cod.: 0024045

Recambio Signature Creation
Sistemas Singulair. 750ml.

L'invisible | Oe30
Cod.: 0024050

Recambio Limited Edition
Sistemas Singulair. 750ml

Notas Amaderadas

Jealousy | A30
Cod.: 0024055

Recambio Private Collection
Sistemas Singulair. 750ml.

Spiced Wood | A40
Cod.: 0024060

Recambio Private Collection
Sistemas Singulair. 750ml.

Larga duración

Completa *autonomía*

Casi por siempre jamás

El dispositivo proporciona una cobertura homogénea y constante de fragancia en el área donde esté colocado, ideal para mantener un ambiente perfumado en entornos comerciales.

+3 meses		25-65 m ²
----------	--	----------------------

La botella de esencia incluida en el Starter Pack (100 ml) tiene una duración aproximada de 3 meses en modo de difusión continua (10h/día, de lunes a domingo) en áreas de 25 a 65 m².

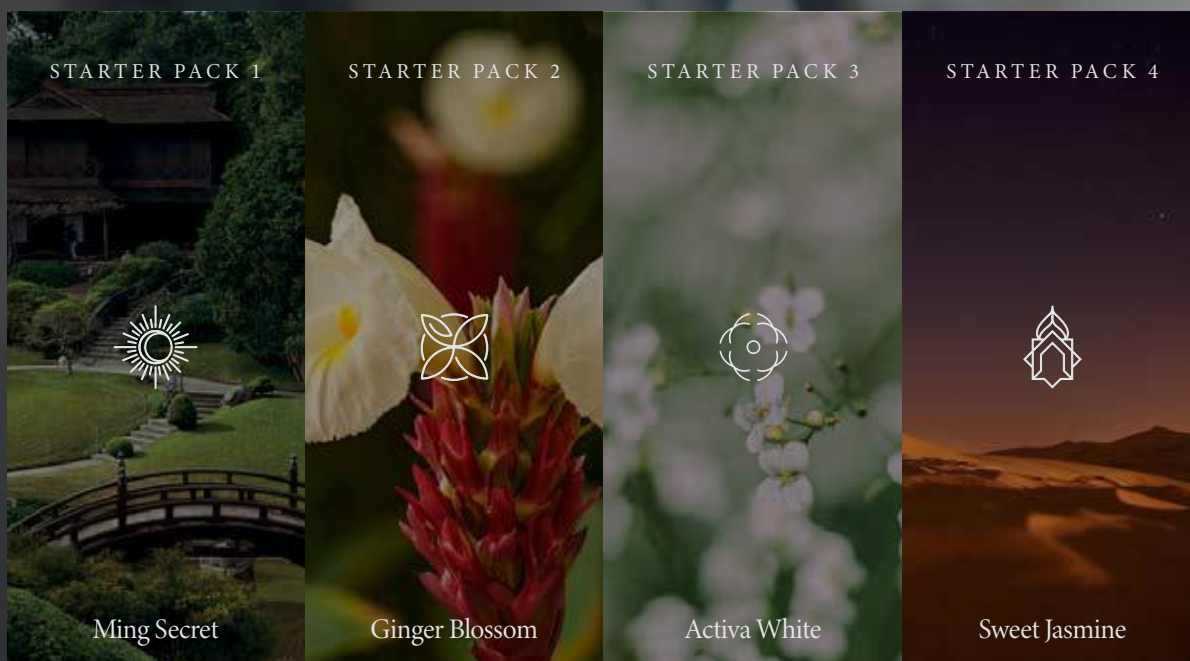



SINGULAR

Nosotros nos ocupamos.



SERVICIO ASISTENCIA TÉCNICA



SERVICIO INTEGRAL DE **TRANQUILIDAD.**
LO QUE NECESITAS PARA TU EMPRESA

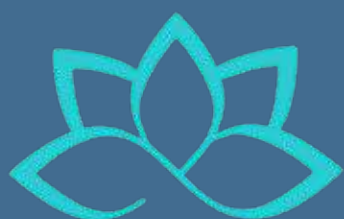

Ecoactiv®
Higiene Sostenible

DETERGENCIA



PRODUCTO

LOCAL



KM0

HIGIENE SOSTENIBLE

KM 0: PRODUCTOS DE PROXIMIDAD

Desde ecomon aconsejamos implementar protocolos de limpieza y desinfección sostenibles. Esto puede mejorar nuestra cuenta de resultados ya que implica, entre otros, un uso responsable de los productos de limpieza y desinfección sin necesidad de traer productos de multinacionales que producen a muchos kilómetros de donde se consumen.

En las marcas ecoactiv y ekoclean invertimos todos nuestros esfuerzos en desarrollar nuevos productos y sistemas que faciliten las tareas de limpieza y desinfección de nuestros clientes sin perjudicar el medio ambiente, desarrollamos planes de higiene personalizados que nos ayudan a sistematizar los procesos de limpieza y forman a nuestros usuarios.

El sector de la hostelería y de la restauración es un sector muy concienciado con la economía circular implementando y promoviendo el uso de productos de proximidad Km 0, productos de eficiencia energética, bajo consumo de agua y no contaminantes.

Productos de limpieza basados en el concepto de HIGIENE NATURAL

Debe de ser :

El producto de limpieza ecológico basado en el concepto de higiene natural tiene un bajo impacto en entornos acuáticos.

En su composición, está libre de determinadas sustancias peligrosas.

Tiene un efecto limitado en el crecimiento de las algas acuáticas.

Es un producto altamente biodegradable.

Hace un menor uso de envases.

Contiene información para un uso correcto desde el punto de vista del medio ambiente.

Se garantiza un rendimiento equivalente en eficacia, como mínimo, al de los productos convencionales.

SOSTENIBILIDAD

Productos Sostenibles:

Su fórmula concentrada evita el transporte de agua innecesario, reduciendo el impacto de carbono y minimizando los desechos plásticos.

Nuestros productos cuentan con el certificado CO2 Free que se otorga a productos cuyo ciclo de vida está enfocado en la economía circular.



KMO

Higiene sostenible



GENERAL CLEAN

ECO-AMBIENTADOR
MARINO



Cod.: 0011070-01

ECO-AMBIENTADOR
LIMÓN



Cod.: 0011075-01

ECO-MULTIUSOS
LIMPIACRISTALES



Cod.: 0012000-01

ECO
LIMPIAMUEBLES



Cod.: 0011060-01

ECO-DESENGRASANTE
PLUS



Cod.: 0013070-01

ECO-DESENGRASANTE
PLANCHAS



Cod.: 0013080-01

ECO-GEL ANTICAL
(BAÑOS)



Cod: 0011130-01 (1L)
Cod: 0011130-05 (5L)

ECO-DESINCRUSTANTE
WC



Cod.: 0011120-01

ECO-LIMPIADOR
TINTAS



Cod.: 0011050-01

Productos de uso profesional



GENERAL CLEAN

ECO-GEL FOAM - GEL DE MANOS EN ESPUMA 5Kg



Cod.: 0012040-05

ECO-FREGASUELOS MANZANA 5Kg



Cod.: 0011090-05

ECO-GEL MANOS FRAGANCIA FLORAL 5Kg



Cod.: 0012055-05

ECO-MULTIUSOS LIMPIACRISTALES 5L



Cod.: 0012000-05 (5L)
Cod.: 0012000-01 (1L)

ECO-FREGASUELOS BRISA 5L



Cod.: 0011085-05 (5L)

ECO-FREGASUELOS MARSELLA 5L



Cod.: 0011080-05

ECO-AMON LIMPIADOR AMONIACAL 5L



Cod.: 0011140-05

ECO-CERA SUELOS 5L



Cod.: 0011096-05

Productos de uso profesional



GAMA KITCHEN

ECO-ORANGE VAJILLAS
MANUAL 5L



Cod.: 0013015-05
Cod.: 0013015-01

ECO-GREEN
VAJILLAS MANUAL 5L



Cod.: 0013010-05

ECO-RED VAJILLAS
MANUAL NEUTRO



Cod.: 0013040-20

ECO-BLUE VAJILLAS
MANUAL 5L



Cod.: 0013020-05
Cod.: 0013020-20

ECO-PLUS VAJILLAS
MANUAL BD2*



Cod.: 0013030-25

ECO-DESENGRASANTE
PLANCHAS 6Kg



Cod.: 0013080-06 (6L)
Cod.: 0013080-01 (1L)

ECO-CLOR
LIMPIADOR CLORADO 5L



Cod.: 0011160-05

ECO DESENGRASANTE
PLUS



Cod: 0013070-01 (1 L)
0013070-05 (5L)

ECO-DESGRAS
MULTIDESENGRASANTE 5L



Cod.: 0013050-05

GAMA KITCHEN

ECO-DETERGENTE
AGUA BLANDAS



Cod.: 0012080-25 (25L)
Cod.: 0012080-06 (5L)

ECO-DETERGENTE
AGUAS DURAS



Cod.: 0012085-25 (25L)
Cod.: 0012085-06 (5L)

ECO-ABRILLANTADOR
AGUAS BLANDAS



Cod.: 0012090-20 (25L)
Cod.: 0012090-05 (5L)

ECO-ABRILLANTADOR
AGUAS DURAS



Cod.: 0012095-20 (25L)
Cod.: 0012095-05 (5L)

ECO-DESENGRASANTE
PLUS 10



Cod.: 0013070-05 (5L)
Cod.: 0013070-01 (1L)

ECO-DESINCRUSTANTE
MÁQUINA-081 5Kg



Cod.: 0012100-05



5 factores de LIMPIEZA

- TIEMPO**
 - La cantidad de tiempo que una superficie está en contacto con el producto
 - Esto permite al químico hacer mejor trabajo
 - Tiempo de contacto de desinfección incorrecto = superficies menos seguras
- TEMPERATURA**
 - La temperatura del agua y soluciones usadas para limpiar
 - Temperatura incorrecta = más revesados y resultados inconsistentes
- ACCIÓN MECÁNICA**
 - La acción física necesaria para limpiar, como un lavado, fregado o usando máquina de jets
 - Herramientas de limpieza de hogar = reducido esfuerzo físico
- PROCEDIMIENTOS**
 - Los procedimientos correctos son críticos para conseguir resultados de alto
 - Los pasos y procesos usados para la limpieza = Mejor entrenamiento = incremento de eficiencia, óptima efectividad del producto y experiencia de usuario mejorada
- ACCIÓN QUÍMICA**
 - La limpieza, mojado, la penetración y emulsificación son características del producto
 - El producto correcto y la correcta dilución = limpieza más efectiva

CREA UN ENTORNO DE BIENVENIDA LIMPIO Y SEGURO PARA TUS CLIENTES



NAÚTICA

ECO-DESENGRASANTE DESODORIZANTE



Cod.: 0019020-01(1L)
Cod.: 0019020-07 (7L)

ECO-LIMPIADOR TEKA FASE N°1



Cod.: 0019040-01 (1L)
Cod.: 0019040-05 (5L)

ECO-LIMPIADOR TEKA FASE N°2



Cod.: 0019050-01 (1L)
Cod.: 0019050-05 (5L)

ECO LIMPIAMOQUETAS



Cod.: 0019100-05

ECO-VINAGRE DE LIMPIEZAL 5L



Cod.: 0019060-05

ECO-DETERGENTE NAÚTICO



Cod.: 0019000-01 (1L)
Cod.: 0019000-05(5L)

ECO-LIMPIADOR DESODORIZANTE 5L



Cod.: 0012110-05

ECO-LIMPIADOR CENTINAS



Cod.: 0019110-05

ECOTEX LAUNDRY

ECOTEX DETERGENTE
MARSELLA GEL



Cod.: 0015120-05

ECOTEX OXÍGENO
ACTIVO



Cod.: 0015130-05

ECOTEX SUAVIZANTE
SOFT



Cod.: 0015070-05

ECOTEX CREMA
DESMANCHANTE

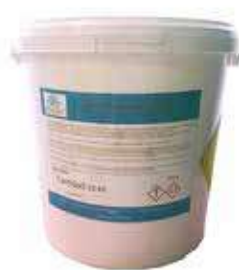

Cod.: 0015140-10

ECOTEX
CLOR



Cod.: 0015150-20

ECOTEX
NEUTRALIZANTE



Cod.: 0015140-05

ECOTEX 2000
DETERGENTE POLVO
LENCERÍA



Cod.: 0015010-25

ECOTEX 3000
ROPA BLANCA
AUTOMATIZADO



0015015-25

ECOTEX 5000 DET.
POLVO BLANQUEANTE
ENZIMÁTICO



Cod.: 0015020-25

KM0

Higiene sostenible



LAUNDRY

DL100 DETERGENTE
ALCALINO



Cod.: 0018000-24

DL200 DETERGENTE
HUMECTANTE NEUTRO



Cod.: 0018005-20

DL300 DETERGENTE
ENZIMÁTICO



Cod.: 0018010-20

DL400 CLORO



Cod.: 0018015-20

DL500 PERÓXIDO
DE HIDRÓGENO



Cod.: 0018020-20

DL600 ÁCIDO
PERACÉTICO



Cod.: 0018025-20

DL700
NEUTRALIZANTE



Cod.: 0018030-20

DL800 NEUTRALIZANTE
SUAVIZANTE



Cod.: 0018035-20

DL900 DETERGENTE
SECUESTRANTE



Cod.: 0018040-20

Productos de uso profesional



POOL

HIPOCLORITO SÓDICO 120
CL 25Kg



Cod.: 0019200-25

HIPOCLORITO SÓDICO 150
CL 25Kg



Cod.: 0019210-25

CTX-500 ALGICIDA 25L



Cod.: 0800340-25

PH MENOS ÁCIDO
CLORIDRICO LIQUIDO 25L



Cod.: 0019230-25

ECOCLEANPOOL PH MÁS
LÍQUIDO 25L



Cod.: 0019220-25

ECOCLEANPOOL
FLOCULANTE 25L



Cod.: 0019290-25

ECOCLEANPOOL PH MENOS
ÁCIDO SULFÚRICO 27Kg



Cod.: 0019240-27

ECOCLEANPOOL
LIMPIABORDES PISCINA



Cod.: 0019250-05

CTX /GR CLORO
PASTILLA / GRANUL. 25Kg



Cod.: 0800350-25
Cod.: 0800350-05

Cod.: 0800200-05
Cod.: 0800200-25

Productos de uso profesional



DETERGENCIA



LEJÍA, AMONIACO

LEJIA APTA 37gr./l. "ONE 2L



Cod.: 0200000-02

LEJIA APTA. DESINF. AGUA ONE 5L



Cod.: 0200000-05

LEJIA APTA DESINF. FRUTAS Y VERDURAS ONE 2 L



Cod.:0200010-02

LEJIA NEUTRA LAVADORA "ONE" E-2L



Cod.: 0200020-02

LEJÍA + DETERGENTE "ONE" 2L



Cod.: 0200030-02

AGUA DESTILADA LA SALUD "ONE" E-5L



Cod.: 0200040-05

AMONIACO "ONE" BOTELLA 1,5L



Cod.: 0200050-01

AMONIACO PERFUMADO "ONE" 1,5L



Cod.: 0200060-01

SALFUMAN "ONE" BOTELLA -1L



Cod.: 0200070-01

Productos de uso profesional

DESINFECTANTE, VAJILLAS, TÈXTIL

GEL WC CON LEJIA
ELIMINADOR MALOS



Cod.: 0200150-01

DESINFECTANTE OXIGENO
ACTIVO "ONE" 1L



Cod.: 0200120-01

DESINFECTANTE MULTI-
SUPERFICIES FRESH"ONE"



Cod.: 0200120-00

ORIGINAL VAJILLAS
MANUAL "ONE"-1L



Cod.: 0200110-01

QUITAGRASAS SPRAY
609"ONE" 0,75L



Cod.: 0200130-00

LIMON VAJILLAS MANUAL LA
SALUD "ONE" 1L



Cod.: 0200100-01

GEL DETERGENTE
ORIGINAL 2,65L



Cod.: 0200170-04

SUAVIZANTE CONCENTRA-
DO ESENCIA AZUL 1.35L



Cod.: 0200180-04

LIMPIACRISTALES
MULTIUSOS 1L



Cod.: 0200160-01

LIMPIACRISTALES, ANTICAL, FREGASUELOS

GEL LIMPIADOR ANTICAL
LA SALUD "ONE" E-0,75L



Cod.: 0200190-00

LIMPIADOR BAÑOS
ANTICAL "ONE" 1,5L



Cod.:0200140-01

FREGASUELOS OCEANS
(BRISA MARINA) "ONE" 5L



Cod.: 0200090-05

FREGASUELOS PINO
"ONE" 1,5 L



Cod.: 0200080-01

FREGASUELOS OCEANS
(BRISA MARINA) "ONE" 1,5L



Cod.: 0200090-01

RAPPY DESINFECTANTE
MASCOTAS 1,5L



Cod. 0200200-01

GEL Y CHAMPÚ

GEL DE BAÑO E-0,75L



Cod.: 0200500-00

CHAMPÚ PARA TODO TIPO
DE CABELLOS E-0,75L



Cod.:0200510-01

Productos de uso profesional



CELULOSA





THE GREENEST PAPER IN THE WORLD IS WHITE



www.elpapelmasverdedelmundo.es
www.lepapierleplusvertdumonde.com
www.opapelmaisverdedomundo.com



EU Ecolabel: ES-ACT/004/002



The mark of responsible forestry
Ask for products FSC® certificates

ecologic+

PAPEL TISÚ 100% RECICLADO BLANCO

RECICLADO



- Utilizamos papel recuperado como materia prima y reducimos el volumen de este residuo en vertederos.
- Impulsamos la economía circular. Las fibras de celulosa se pueden reutilizar hasta 7 veces, alargando así su ciclo de vida
- Fomentamos la creación de puestos de trabajo verde gracias al uso de papel recuperado y de proximidad.

SOSTENIBLE

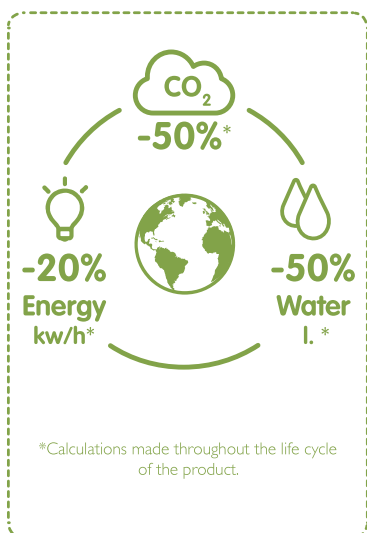

- Reducimos las emisiones de CO₂.
- Minimizamos el agotamiento de recursos no renovables optimizando nuestros consumos de agua y energía.
- Evitamos riesgos y daños ambientales, ya que no utilizamos sustancias químicas peligrosas, como el cloro.
- Minimizamos y valorizamos los residuos de nuestro proceso gestionándolos, por ejemplo, como subproductos que se aprovechan en otras industrias.

ECOLÓGICO



- El papel GC Ecologic+ es 100% reciclado y está certificado por entidades independientes.
- La blancura se obtiene gracias a un proceso mecánico.
- Fomentamos los formatos de gran contenido para optimizar transporte y almacenaje.
- Usar papel reciclado en productos de un solo uso contribuye a la protección del medio ambiente.

www.elpapelmasverdedelmundo.es

PAPIER TISSU, BLANC RECYCLÉ À 100%

RECYCLÉ

- Nous utilisons du papier recyclé comme matière première et nous réduisons le volume de ce déchet dans les déchetteries.
- Nous soutenons l'économie circulaire. Les fibres de ouate de cellulose peuvent être réutilisées sept fois ; leur cycle de vie est de ce fait prolongé.
- Nous misons sur la création de postes de travail verts grâce à l'utilisation du papier recyclé et de proximité.

DURABLE

- Nous réduisons les émissions de CO₂.
- Nous minimisons l'épuisement des ressources non renouvelables en optimisant notre consommation en eau et en énergie.
- Nous évitons les risques et les dommages sur l'environnement, puisque nous n'utilisons pas de produits chimiques dangereux, tels que le chlore.
- Nous réduisons et valorisons les déchets issus de notre procédé de fabrication. Pour cela, nous les gérons comme sous-produits qui, par exemple, sont exploités par d'autres industries..

ÉCOLOGIQUE

- Le papier GC Ecologic+ est 100 % recyclé. Il est certifié par des organismes indépendants.
- La couleur blanche est obtenue moyennant un procédé mécanique.
- Nous favorisons les grands formats pour optimiser le transport et le stockage.
- Utiliser du papier recyclé pour les produits à usage unique contribue à la protection de l'environnement.

www.lepapierleplusvertumonde.com



PAPEL TISU 100% BRANCO RECICLADO

RECICLADO

- Utilizamos papel recuperado como matéria-prima e reduzimos o volume deste resíduo em aterros sanitários.
- Promovemos a economia circular. As fibras de celulose podem ser reutilizadas até 7 vezes, prolongando assim o seu ciclo de vida.
- Fomentamos a criação de postos de trabalho verde graças ao uso de papel recuperado e de proximidade.

SUSTENTÁVEL

- Reduzimos as emissões de CO₂.
- Minimizamos o esgotamento dos recursos não renováveis otimizando os nossos consumos de água e energia.
- Evitamos riscos e danos ambientais, já que não utilizamos substâncias químicas perigosas, como o cloro.
- Minimizamos e valorizamos os resíduos do nosso processo, gerindo-os, por exemplo, como subprodutos que são aproveitados por outras indústrias.

ECOLÓGICO

- O papel GC Ecologic+ é 100% reciclado e certificado por entidades independentes.
- A brancura é obtida graças a um processo mecânico.
- Fomentamos os formatos de grande conteúdo para otimizar o transporte e a armazenagem.
- Utilizar papel reciclado em produtos de uso único contribui para a protecção do meio ambiente.

www.opapelmásverdedomundo.com

100% RECYCLED WHITE TISSUE PAPER

RECYCLED

- We use recovered paper as a raw material, reducing the volume of this waste that ends up in landfill.
- This boosts the circular economy. Cellulose fibres can be reused up to seven times, thereby extending their life cycle.
- We promote the creation of green jobs through the use of recovered paper and a focus on proximity.

SUSTAINABLE

- We reduce CO₂ emissions.
- By optimizing our water and energy consumption we minimize the depletion of non-renewable resources.
- We avoid environmental hazards and damage by avoiding the use of dangerous chemical substances such as chlorine.
- We minimize and exploit the waste resulting from our processes, handling them as by-products for use in other industries, for example.

ECOLOGICAL

- Our GC Ecologic+ paper is 100% recycled and certified by independent bodies.
- Its white colour is obtained by means of a mechanical process.
- We promote large-format products to optimize transport and storage.
- Using recycled paper in single-use products contributes to protecting the environment.

www.elpapelmásverdedelmundo.com



**EL PAPEL MÁS VERDE
DEL MUNDO ES
BLANCO**

**LE PAPIER LE PLUS
VERT DU MONDE EST
BLANC**

**O PAPEL MAIS
VERDE DO MUNDO É
BRANCO**

**THE GREENEST PAPER
IN THE WORLD IS
WHITE**

HIGIÉNICO INDUSTRIAL / PAPIER TOILETTE INDUSTRIEL

HIGIÉNICO INDUSTRIAL / JUMBO INDUSTRIAL TOILET TISSUE

100% FIBRAS RECICLADAS · 100% FIBRES RECYCLÉES · 100% FIBRAS RECICLADAS · 100% RECYCLED FIBERS

ES Los rollos higiénicos industriales GC ecologic+ se caracterizan por su blancura, suavidad y dispersión. Además son 100% reciclados, ecológicos y están certificados.

FR Les rouleaux de papiers toilettes industriels GCecologic+ se caractérisent par leur blancheur, douceur et dispersion. Ils sont 100% recyclés, écologiques et certifiés.

PT Os rolos de higiénico industrial GC ecologic+ caracterizam-se pela sua brancura, maciez e dispersão. Além disso, são 100% reciclados, ecológicos e certificados.

EN GC ecologic+ industrial toilet paper is characterized by its whiteness, softness and dispersion. What's more, it is 100% recycled, environmentally-friendly and certified.



Suave
Doux · Soft



Dispersión
Dispersion · Dispersão



Gofrado liso, 1 Capa
Gaufrage lisse, 1 Pli
Gofragem lisa, 1 Folha
Smooth embossed, 1 Ply

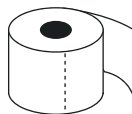

Higiénico Industrial
Papier toilette industriel
Higiénico Industrial
Industrial toilet paper



			n°	Ø mm	Ø mm	n°	m	Units x Bag	Bags x Pallet
J287010	Cód. 1010020	GC ecologic+ 250	1	173	45	1.250	250	18	40

			n°	Ø mm	Ø mm	n°	m	Units x bag	Bags x Pallet
J287051	Cód. 1010015	GC ecologic+ 100	2	175	45	495	100	18	45
J282300		GC ecologic+ 124	2	175	45	620	124	18	45
J287090		GC ecologic+ 124	2	183	58	620	124	18	36
J282310		GC ecologic+ 124	2	173	45	620	124	6	2x60
J287040		GC ecologic+ 161	2	205	58	805	161	12	48
J282500		GC ecologic+ 173	2	200	45	865	173	18	32
J287089*	Cód. 1010019	GC ecologic+ 190	2	203	45	730	190	12	40

* Distribución Central / Distribution centrale / Distribuição Central / Central Dispensing

XL
ConforDeco®



SECAMANOS / MAXI MAINS SECA-MÃOS / HAND TOWEL ROLL

100% FIBRAS RECICLADAS · 100% FIBRES RECYCLÉES · 100% FIBRAS RECICLADAS · 100% RECYCLED FIBERS



J288130.2



J288850

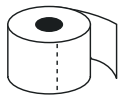

Secamanos
Maxi Mains
Seca-Mãos
Hand Towel Roll

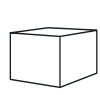
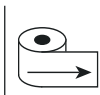

► Gofrado ADD System / Gaufrage ADD System / Gofragem ADD System / ADD System embossing

	n°	Ø mm	Ø mm	n°	m	mm	Units x bag	Bags x Pallet
J288130 Cód. 1010000 GC ecologic+ 46 MINI ST	2	120	45	125	46	200	12	55
J288144 1000090 Bob. Mini Pasta Amoos	2			240			6	
J288120 1010006 Bob. Secamanos Greenery	2			353	106		6	
J288850 Cód. 1010005 GC ecologic+ 106 LT	2	185	76	353	106	200	6	
J888451 GC ecologic+ 106 ST Multipurpose	2	190	76	450	106	200	1x6	44
J888450 GC ecologic+ 106 ST	2	190	76	450	106	200	6	44
NEW! J288423 GCecologic+ 106 ST	2	190	76	450	106	200	2x6	44
J288608 GC ecologic+ 143 LT	2	195	76	477	143	200	6	44
J288069 GC ecologic+ 170 LT	2	200	76	515	170	200	6	44

LT = Light / STT = Light / ST = Standard

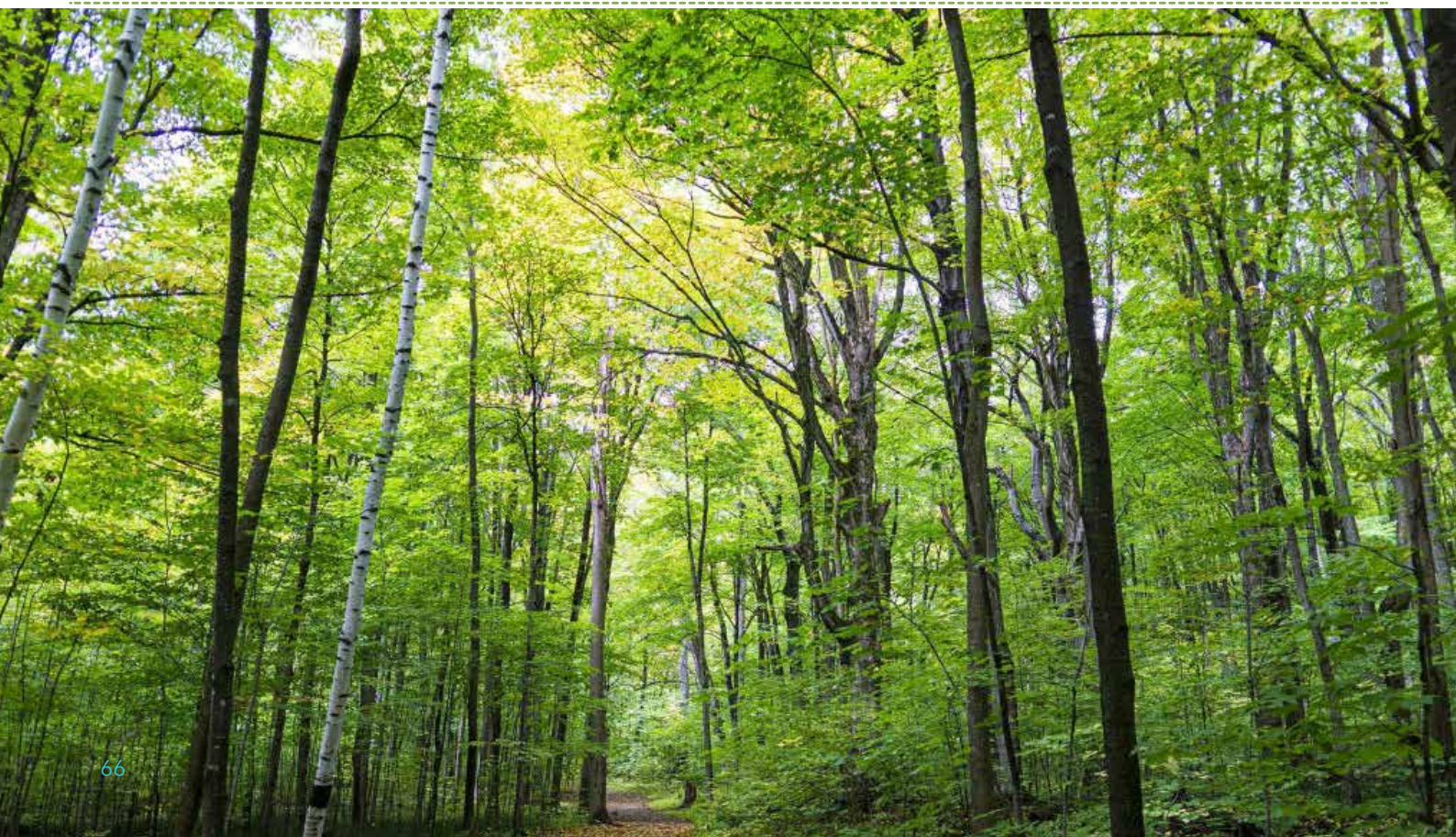

AIRLAID · MATERIAL TÉCNICO · AIRLAID · MATÉRIEL TECHNIQUE · AIRLAID · TECHNICAL MATERIAL · AIRLAID

ES La bobina de Airlaid GCTECH ofrece máxima resistencia y absorción para la limpieza de entornos profesionales exigentes sin desprender pelusa.

FR La bobine d'Airlaid GC TECH offre une résistance et une absorption maximales pour le nettoyage des environnements professionnels exigeants sans libérer de peluches.

PT A bobina do Airlaid GC TECH oferece resistência e absorção máximas para a limpeza de ambientes profissionais exigentes sem libertar fiapos.

EN The GC Tech Airlaid reel offers maximum resistance and absorption for the cleaning of demanding professional environments without releasing lint.



Sin pelusa
Ne peluche pas
Lint-free

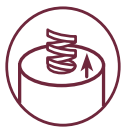

Extra Resistencia · Résistance
Resistência · Resistance



Extra Absorción
Absorption · Absorção



J284000



Airlaid



Cod. 1000460

► Gofrado Airlaid / Gaufrage Airlaid / Gofragem Airlaid / Airlaid embossing

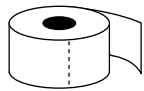

Celulosa industrial
Bobine industrielle
Célulose industrial
Industrial Cellulose

Cod.1000460



n°



Ø mm



Ø mm



n°



m



mm



Units x bag



Bags x Pallet

J284000

GCTECH Airlaid 130 XT

1



300

76

371

130

230

2

60

XT= Extra



CELULOSA INDUSTRIAL / BOBINE INDUSTRIELLE CELULOSE INDUSTRIAL / INDUSTRIAL CELLULOSE

100% FIBRAS RECICLADAS · 100% FIBRES RECYCLÉES · 100% FIBRAS RECICLADAS · 100% RECYCLED FIBERS

ES Bobina de celulosa reciclada y certificada de gran tamaño para la limpieza en entornos de trabajo profesional de uso intensivo.

FR Grande bobine de ouate recyclée et certifiée pour le nettoyage des milieux professionnels à usage intensif.

PT Bobina de celulose reciclada e certificada de grande tamanho para limpeza em ambientes de trabalho profissional de uso intensivo.

EN Reel of recycled, certified cellulose in a large format ideal for intensive use to clean professional work environments.



The mark of responsible forestry

Resistencia · Résistance
Resistência · Resistance

Absorción · Absorption
Absorção · Absorção

Food Contact



J286102



J286001



J286022



Gofrado liso
Gaufrage lisse
Gofragem lisa
Plain embossed

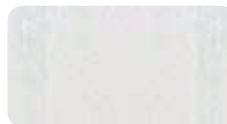

Gofrado de bordes.
Gaufrage des bords,
Gofragem das extremidades.
Edges embossing.



► Gofrado liso / Gaufrage lisse / Gofragem lisa / Plain embossing

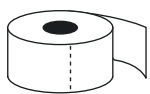

Celulosa industrial
Bobine industrielle
Celulose industrial
Industrial Cellulose



	n°	Mandril	Ø mm	Ø mm	n°	m	mm	Units x bag	Bags x Pallet
J286010 1010052 GC ecologic+ 1000	1	-	350	76	2.857	1.000	230	2	40

► Gofrado de bordes / Gaufrage des bords / Gofragem das extremidades / Edges embossing

	n°	Mandril	Ø mm	Ø mm	n°	m	mm	Units x bag	Bags x Pallet
J286045 GC ecologic+ 500 ST	2	-	341	76	1.500	500	230	2	40
J286028 GC ecologic+ 600 ST	2	-	362	76	1.714	600	230	2	30
J286022 GC ecologic+ 800 ST	2	-	415	76	2.285	800	230	2	30

► Gofrado ADD System / Gaufrage ADD System / Gofragem ADD System / ADD System embossing

	n°	Mandril	Ø mm	Ø mm	n°	m	mm	Units x bag	Bags x Pallet
J881000 GC ecologic+ 240 ST	2	✓	265	76	800	240	230	2	60
J286117 GC ecologic+ 300 ST	2	✓	280	76	1.000	300	230	2	60
J286102* GC ecologic+ 300 ST	2	✓	280	76	1.000	300	230	1x2	2x24
J286060 Cód. 1010300 GC ecologic+ 400 ST	2	✓	331	76	1.212	400	230	2	40

*Secamanos unitario / Maxi mains unitaire / Seca-mãos unitário / Unitary hand towel roll

ST = Standard

TOALLAS DE MANO / ESSUIE-MAINS ENCHEVÊTRES TOALHAS DE MÃO / HAND TOWELS

100% FIBRAS RECICLADAS · 100% FIBRES RECYCLÉES · 100% FIBRAS RECICLADAS · 100% RECYCLED FIBERS

ES Ecológicas y certificadas: las toallas de mano GC ecologic+ son absorbentes gracias al exclusivo sistema Xtrasec de unión de capas que aporta una suavidad, comodidad y resistencia inmejorable.

FR Écologiques et certifiés : les essuie-mains enchevêtrés GC ecologic+ sont absorbants grâce au système exclusif de collage des plis Xtrasec qui offre une douceur, une résistance et un confort inégalés.

PT Ecológicas e certificadas: as toalhas de mão GC ecologic+ são absorventes graças ao exclusivo sistema Xtrasec de união de camadas que confere uma maciez, conforto e resistência excelentes.

EN Ecological and certified: GC ecologic+ hand towels are absorbent thanks to their exclusive Xtrasec ply bonding system that gives this paper unbeatable softness, comfort and strength.



The mark of responsible forestry



Suave
Doux · Soft



Resistencia · Résistance
Resistência · Resistance



J281600

XTRASEC
atracción por el agua

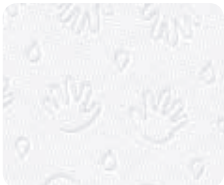

Toallas de Mano
Essuie-Mainss Enchevêtrés
Toalhas de Mão
Hand Towels

2102 Cod. 1000230 TOALLA MANO V



n°

2



mm



mm



Units x Pack

20



Units x Box

200



Box x Pallet



XTRASEC
atracción por el agua



ES Sistema exclusivo de unión de capas de papel que confiere un extra de suavidad, comodidad y resistencia para las toallas de mano.

FR Le système exclusif de collage des plis de papier offre plus de douceur, de confort et de résistance aux essuie-mains enchevêtrés.

PT Sistema exclusivo de união de camadas de papel que confere uma maciez extra, conforto e resistência para as toalhas de mão.

EN An exclusive ply bonding system offering extra softness, comfort and strength to hand towels.

ROLLO CAMILLA / DRAPS D'EXAMENS ROLO PAPEL PARA MACA / MEDICAL ROLL

100% FIBRAS RECICLADAS · 100% FIBRES RECYCLÉES · 100% FIBRAS RECICLADAS · 100% RECYCLED FIBERS

ES Rollos para uso sanitario absorbentes y resistentes de 46 a 80 m de longitud: una superficie higiénica para camillas y camas de hospital. En todas las anchuras habituales: 50 y 59 cm.

FR Draps d'examens pour usage sanitaire absorbants et résistants de 46 à 80 m de long : une surface hygiénique pour les tables d'auscultations et les lits d'hôpital. Pour toutes les largeurs habituelles : 50 et 59 cm.

PT Rolos para uso sanitário absorventes e resistentes de 46 a 80 m de comprimento: uma superfície higiénica para macas e camas de hospital. Em todas as larguras habituais: 50 e 59 cm.

EN Strong and absorbent rolls of paper for sanitary use from 46 to 80 m in length. Provides a hygienic surface for exam couches and hospital beds. Available in all standard widths: 50 and 59 cm.



J289120
Cód. 1010425

Embalaje unitario del rollo. / Emballage unitaire du rouleau.
Embalagem unitária do rolo. / Unitary packing of the roll.



UNIÓN DE CAPAS
UNION DE CAPES
LIASON DES PLS
UNIO DE FOLHAS
LAYER UNION

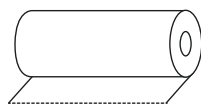

Rollo camilla
Draps d'examens
Marquesa
Medical roll

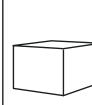
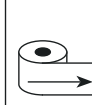
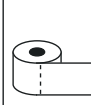
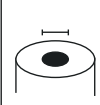

			nº	ø mm	nº	m	mm	Units x bag	Box x Pallet
J289030	1010400	GC ecologic+ 46 (Precut 40 cm)	2	45	125	46	500	6	36
J289144	1010425	GC ecologic+ 80 (Precut 40 cm)	2	45	200	80	590	6	24
J626013	1000470	LAMINADO PASTA ECOLABEL	2		150			6	

Dispensador / Distributeur / Dispensador / Dispenser



Dispensador rollo camilla
Distributeur draps d'examens
Dispensadores rolo marquesa
Medical Roll dispenser



J287500	Metallic / Plastic	Size Dispenser 620x210
12 U. x Box		

Resistente, compacto y de fácil instalación en camillas.
Résistant, compact et facile à installer sur les lits.
Resistente, compacto e de fácil instalação em macas.
Resistant, compact and easy to install on beds.

SECAMANOS AUTO-CORTE / MAXI MAINS AUTOCUT SECA-MÃOS AUTOCORTE / SELF-CUTTING ROLL



AUTO-CORTE · AUTOCUT · AUTOCORTE · SELF-CUTTING · AUTO-CORTE · AUTOCUT

ES Bobinas sin precorte, indicadas para el secado higiénico de las manos.

FR Bobine sans prédécoupage, destinée au séchage hygiénique des mains.

PT Bobinas sem pré-corte, indicadas para a secagem higiénica das mãos.

EN Reels without pre-cut tissue suitable for hygienic hand drying.



The mark of responsible forestry



Food Contact



Resistencia · Résistance
Resistência · Resistance



Absorção · Absorption
Absorção · Absorption



▶ Gofrado ADD System / Gaufrage ADD System / Gofragem ADD System / ADD System embossing

	Secamanos Maxi Mains Seca-Mãos Hand Towel									
		n°	Ø mm	Ø mm	n°	m	mm	Units x bag	Bags x Pallet	
NEW !	J288115 GC ecologic+ 150 XXT	1	160	45	536*	150	200	6	55	
NEW !	J288110 Cód. 1010090 GC ecologic+ 240 XXT	1	200	45	857*	240	200	6	44	
	J288420 Cód. 1010100 GC ecologic+ 100 XT	2	160	45	357*	100	200	6	55	
	J288440 Cód. 1010120 GC ecologic+ 120 XT	2	180	45	429*	120	200	6	44	
	J288247 Cód. 1010150 GC TECH Blue 150 ST	2	195	45	536*	150	200	6	44	
	J288856.4 Cod. 1010070 Add System	2			350	106		6		
	J288225 GC 150 ST	2	200	45	536*	150	200	6	44	
	J288217 GC Nature 150 XT	2	200	45	536*	150	200	6	44	

XT = Extra / XXT = Extra Plus

*Servicios aproximados dependiendo del modelo de dispensador auto-corte. / * Formats approximatifs en fonction du modèle de distributeur à découpe automatique. / * Número de servicios aproximado conforme o modelo de dispensador autocorte utilizado. / * Approximate number of services depending on the model of autocut dispenser.



100% recycled cellulose
ADD System



100% recycled Blue cellulose
ADD System



Cellulose 100% virgin
ADD System



100% recycled Nature
ADD System



J288507

CELULOSA INDUSTRIAL AZUL / BOBINE INDUSTRIELLE BLEUE CELULOSE INDUSTRIAL AZUL / BLUE INDUSTRIAL CELLULOSE

100% FIBRAS RECICLADAS · 100% FIBRES RECYCLÉES · 100% FIBRAS RECICLADAS · 100% RECYCLED FIBERS

ES Bobina de celulosa azul de gran tamaño indicada para el sector alimentario. La utilización del color azul minimiza el riesgo de contaminación cruzada.

FR Grande bobine de ouate bleue adaptée à l'industrie alimentaire. L'utilisation du bleu minimise le risque de contamination croisée.

PT Bobina de celulose azul de grande tamanho, indicada para o setor alimentar. A utilização da cor azul minimiza o risco de contaminação cruzada.

EN Reel of blue cellulose in large format designed for the food sector. The use of the colour blue minimizes the risk of cross-contamination.



J286041
Cod.1010170



Celulosa industrial Azul
Bobine industrielle Bleue
Celulose industrial Azul
Industrial Cellulose

J286041	Cód. 1010170	GC TECH AZUL 400 ST
J286343	Cód. 1010180	GC TECH AZUL 285 ST

	n°	ø mm	n°	m	mm	Units x bag	Bags x Pallet
J286041	2	76	1.212	400	230	2	40
J286343	3	76	750	285	230	2	40

ST = Standard

TOALLAS DE MANO AZUL / ESSUIE-MAINS ENCHEVETRES BLEUS TOALHAS DE MÃO AZUL / BLUE HAND TOWELS

100% FIBRAS RECICLADAS · 100% FIBRES RECYCLÉES · 100% FIBRAS RECICLADAS · 100% RECYCLED FIBERS

ES Celulosa azul también en las toallas de mano Xtrasec. Están especialmente indicadas para entornos como cocinas donde se emplean alimentos. El color azul minimiza el riesgo de contacto entre alimentos.

FR Les essuie-mains enchevêtrés Xtrasec sont aussi disponibles en ouate bleue. Leur utilisation est recommandée dans des milieux tels que des cuisines où des aliments sont utilisés. L'utilisation du bleu minimise le risque de contact entre les aliments.

PT Celulose azul disponível também para as toalhas de mão Xtrasec. São especialmente indicadas para ambientes como cozinhas onde são preparados alimentos. A cor azul minimiza o risco de contacto entre os alimentos.

EN Our Xtrasec hand towels are also available in blue cellulose. They are particularly well suited for use in environments where food is handled such as kitchens. The use of the colour blue minimizes the risk of contact between different foods.

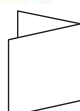

Toallas de Mano
Essuie-Mains Enchevêtrés
Toalhas de Mão
Hand Towels

Cód. 1010045

J281800 GC TECH Blue Folded V



	n°	mm	mm	Units x Pack	Units x Box	Box x Pallet
J281800	2	200 x 230	100	196	3.920	36

HIGIÉNICO DOMÉSTICO / HYGIENIQUES DOMESTIQUES

HIGIÉNICO DOMÉSTICO / TOILET PAPER

100% FIBRAS RECICLADAS · 100% FIBRES RECYCLÉES · 100% FIBRAS RECICLADAS · 100% RECYCLED FIBERS

ES Los rollos GC Nature son 100% reciclados con fibras de celulosa presentes en el cartón, y facilitan la visibilidad de la sostenibilidad.

FR Les rouleaux GC Nature sont 100% recyclés avec des fibres de cellulose présentes dans le carton, et facilitent la visibilité de la durabilité.

PT Os rolos GC Nature são 100% reciclados com fibras de celulose presentes no papelão, facilitando a visibilidade da sustentabilidade.

EN GC Nature rolls are made from 100% recycled cellulose fibers present in cardboard. They facilitate the visibility of sustainability.



H263397

H263343

ConforDeco

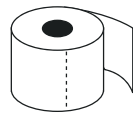

Higiénico Doméstico
Hygiénique Domestique
Higiénico Doméstico
Toilet paper

	n°	n°	m	Rolls x Pack	Rolls x Bag	Bags x Pallet
H263397 GC Nature 200	2	200	22,4	12	108	26
H263343 GC Nature 300 cod. 1010035	2	300	34,5	12	96	26
R Hig. Domestico CETI Lederma Cod. 1000386				12		
Higienico Domestico Reciclado Cod.	2	340	34.5	12		

Ampliamos gama con el nuevo higiénico doméstico de GC ecologic. Nueva imagen y nueva lámina compostable, 0% plástico para ser más sostenible.

Siempre comprometid@s con el medioambiente y el planeta.

- Higiénico doméstico
- Higiénico industrial
- Secamanos
- Celulosa industrial
- Toallas de mano
- Rollo camilla
- Pañuelos faciales
- Servilletas

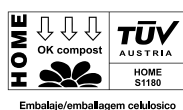

CELULOSA INDUSTRIAL NATURE / BOBINE INDUSTRIELLE NATURE CELULOSE INDUSTRIAL NATURE / NATURE INDUSTRIAL CELLULOSE

100% FIBRAS RECICLADAS · 100% FIBRES RECYCLÉES · 100% FIBRAS RECICLADAS · 100% RECYCLED FIBERS

ES Celulosa industrial de color havana certificada, compuesta por fibras de celulosa reciclada presentes en los envases de cartón.

FR Bobine industrielle de couleur havane certifiée, composée de fibres de ouate recyclée présentes dans les emballages carton.

PT Celulose industrial na cor havana, certificada, composta por fibras de celulose reciclada presentes nas embalagens de cartão.

EN Industrial cellulose of certified havana color, composed of recycled cellulose fibre from cardboard packaging.



J286900

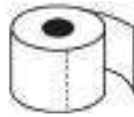

Celulosa industrial
Bobine industrielle
Celulose industrial
Industrial Cellulose

	n°	ø mm	n°	m	mm	Units x bag	Bags x Pallet
J286900 Cód. 1010151 GC Nature 300 ST	2	76	1.000	300	230	2	60
J286905 Cód. 1010152 GC Nature 450 ST	2	76	1.500	450	230	2	40

TOALLAS DE MANO NATURE / ESSUIE-MAINS ENCHEVETRES NATURE TOALHAS DE MÃO NATURE / HAND TOWELS

100% FIBRAS RECICLADAS · 100% FIBRES RECYCLÉES · 100% FIBRAS RECICLADAS · 100% RECYCLED FIBERS

ES Nuestras toallas de mano certificadas Nature están compuestas por fibras de celulosa reciclada presentes en los envases de cartón.

FR Nos essuie-mains enchevêtrés Nature sont composés de fibres de ouate recyclée présentes dans les emballages carton.

PT As nossas toalhas de mão certificadas Nature são compostas por fibras de celulose reciclada presentes nas embalagens de cartão.

EN Our certified Nature hand towels are made from recycled cellulose fibre from cardboard packaging.

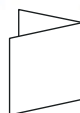
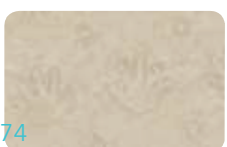

Toallas de Mano
Essuie-Mains Enchevêtrés
Toalhas de Mão
Hand Towels

Cód. 1000225

J282100

GC Nature Folded V

	n°	mm	mm	Units x Pack	Units x Box	Box x Pallet
J282100 GC Nature Folded V	2	200 x 230	100	196	3.920	36

CERTIFICADO DE SOSTENIBILIDAD

GOMÀ-CAMPS, S.A.U. certifica que:

BALEARES ECOMON, SL

Ha colaborado en la protección del medioambiente y en la promoción de un modelo sostenible en el año 2023 con el consumo de tisú reciclado:



PAPEL RECUPERADO

110.829 Kg.

Equivale a 5 contenedores de 70 m3 cada uno de papel recuperado.



CO₂

-22.734 kgs

Equivale a dar con un coche 4 vueltas a la tierra.



AGUA

-209.466 l.

Equivale al consumo anual de agua de 1 piscina Olímpicas.

Y gracias al uso de plástico reciclado en sus envases, las reducciones de plástico virgen durante 2023 son:

REDUCCIÓN PLÁSTICO VIRGEN



406

plástico virgen

=



Equivalente a 8.694 botellas o 81.205 bolsas de supermercado



SOSTENIBILIDAD CONCRETA, POR LO TANTO MENSURABLE.

Recicle los residuos, proteja los bosques y limite las emisiones.

Partiendo de una selección de productos sostenibles, hoy el mundo espera además resultados tangibles para el medio ambiente.

El proyecto **EcoNatural** garantiza una **solución ecológica** tangible y medible. De hecho, considerando las toneladas de papel **Fiberpack®** producidas entre 2013 y 2022, Lucart contribuyó a la **recuperación de más de 9,1 billones de envases de bebidas de 1 litro**, cubriendo una distancia equivalente a 52 veces la circunferencia del planeta; salvó más de 3,9 millones de árboles, una superficie equivalente a 13.400 campos de fútbol; y **evitó emisiones de CO₂e a la atmósfera superiores a las 239.500t**, el equivalente a 1.842.162 viajes en coche de París a Frankfurt.

Además, en el periodo 2017-2022, Lucart Professional recicló el aluminio y polietileno contenidos en **7,8 millones** de envases de bebidas gracias a la producción de dispensadores **ALPe®**.

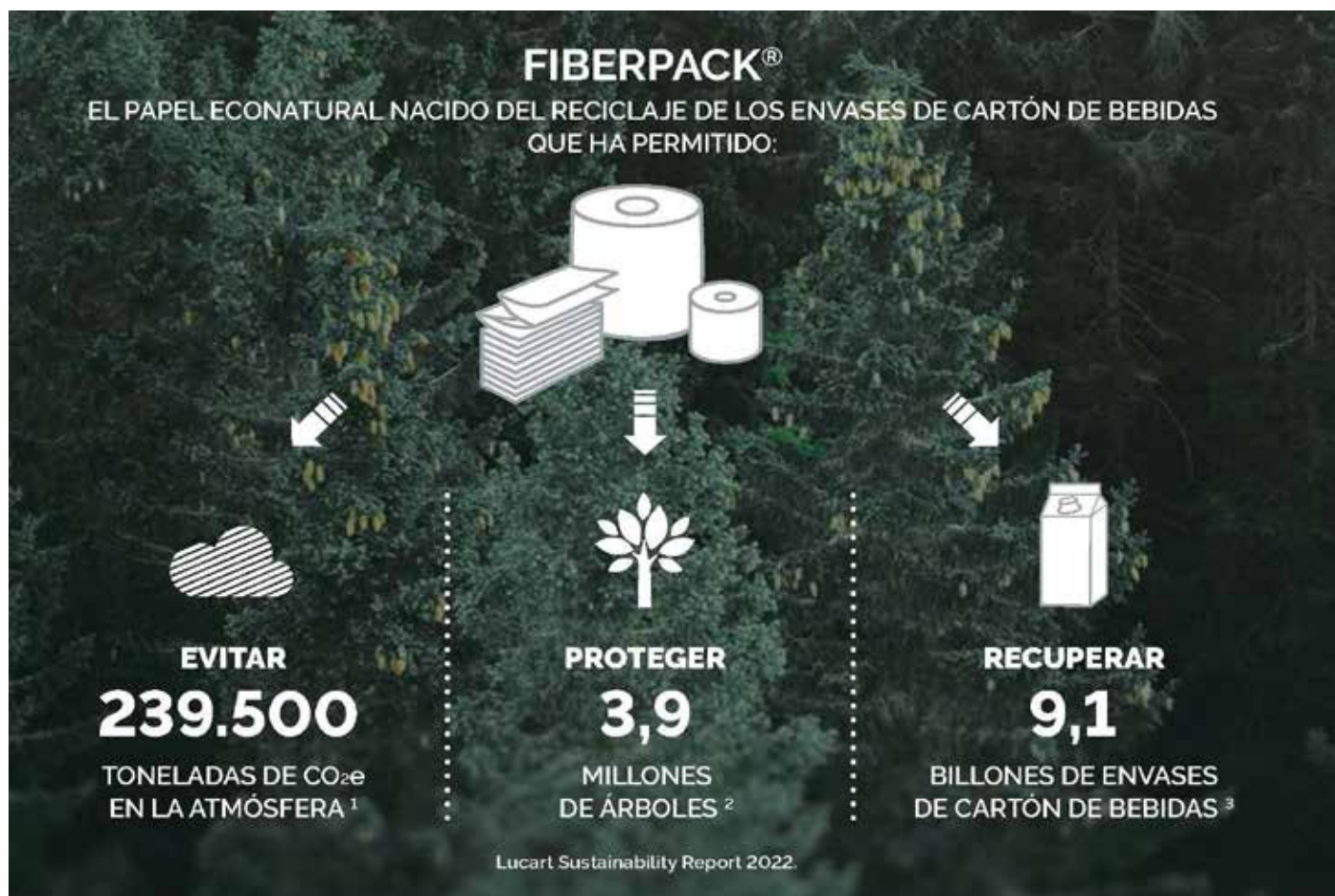

FUENTES: ¹ European Union Life Cycle Database (ELCD) ² United Nations Environment Programme, Report 2011: Towards a Green Economy. ³ Considerando envases de cartón de bebidas de 1 L.

Cod.0980600
ROLLO HIGIENICO JUMBO
STRONG J 95 M 380 SERV
Ø63MM



Cod.0980400
BOBINA INDUSTRIAL ECO
B400 2C LAMINADO BLANCO
1600 SERV 400 MM X 22 CM

Cod. 0980100
BOBINA
SECAMANOS ECO S1 2C
LAMINADO BLANCO 380
SERV 95 M 19 CM x 18 ALTO



Cod.0980800
TOALLA SECAMANOS V 2C
190 SER 21CMX21 CM
C-3800



CUIDAMOS DE TÍ Y DEL PLANETA

La siembra del género Eucalyptus Globus es una importante fuente de fibra para fabricación de papel. El interés que se tiene en la madera de Eucalyptus es, principalmente, por las características y propiedades como fuente de celulosa para fabricación de papeles y cartones.

Las modificaciones realizadas en la celulosa les otorgarán diferentes propiedades y características a estos derivados, permitiendo que esta tenga distintos usos a nivel industrial.

Entre los derivados producidos desde celulosa, están las nanofibrillas de celulosa (CNF), que se proponen como un derivado que tiene gran potencial industrial, debido a sus características y propiedades como alta resistencia combinada con su bajo peso molecular.

Las características físicas y químicas de las pulpas son importantes cuando se quiere producir nanofibras con características deseadas, ya que el origen de la materia prima afecta las propiedades y características de la nanocelulosa.

Consumir celulosa con certificación ecolabel garantiza que los procesos de producción son óptimos en cuanto a la preservación del medio ambiente y a la salud del planeta.



CelSoft

LA CELULOSA QUE TE CUIDA

LA CELULOSA QUE TE CUIDA



GAMA CELSOFT

MAYOR SUAVIAD, MÁS ABSORCIÓN, MÁS RESISTENCIA,
MÁS SERVICIOS, MENOS PAPEL (GRAMAJE)
CERTIFICADO ECOLABEL Y FSC



SECAMANOS 2 CAPAS
390 SERVICIOS
COD. 1000110

CELULOSA INDUSTRIAL 2
CAPAS 1364 SERVICIOS
COD. 1000450



HIGIENICO INDUSTRIAL 2
CAPAS 412 SERVICIOS
COD. 1000315

TOALLA DE MANO
LAMINADA 2 CAPA
PAQUETE 200 UNDS
COD. 100220





HIGIENICO CELSOFT 24 M
Cod. 1000350



Higiénico Celsoft 35 m.
Cod: 1000355

Higiénico Celsoft 50 m.
Cod: 1000360



Higiénico Amoos acolchado
3 capas
Cod: 1000380

Extra suave con la piel y con la Naturaleza



Descripción del Producto	Gramaje/copa (g/ms2)	N.º Capas	N.º Rollos	Mandril (mm)	Diámetro (mm)	Metroje (m)	N.º Servicios	Dimensión Servicio (mm)	Código
HIGIÉNICO 2C AMOOS NATURALLY SOFT P4 48m	2 X 15	2	4	38	120	48	400	120 x 93	1000390
HIGIÉNICO 2C AMOOS NATURALLY SOFT P6 30m	2 X 15	2	6	38	120	32	266	120 x 93	1000400
HIGIÉNICO 3CAMOOS NATURALLY SOFT P6 12m	3 X 15	3	6	38	105	17	140	120 x 96	1000410
SERVILLETAS 2C AMOOS NATURALLY SOFT 33x33 P50	2 X 16,5	2	-	-	-	-	50	330 x 330	1040080
SERVILLETAS 2C AMOOS NATURALLY SOFT 40x40 P50	2 X 16,5	2	-	-	-	-	50	400 x 400	1040150
JUMBO 2C AMOOS NATURALLY SOFT P12 120m	2 X 15	2	12	62,5	200	120	342	350 x 86	1000340
SECAMANOS 2C AMOOS NATURALLY SOFT P6 124m	2 X 16	2	6	76	200	124	430	290 x 179	1000720
TOALLAS DE MANO 2C AMOOS NATURALLY SOFT 21x22 P200x20 = C4000	2 X 16	2	-	-	-	-	200	210 x 220	1000240

La Naturaleza nos ofrece todo lo que necesitamos.

Sólo hay que saber aprovechar de manera sostenible lo que ofrece.

ACTÚA LOCAL Y PIENSA GLOBAL

Entender qué quiere el consumidor más cercano, qué necesita. Conocer su entorno, las relaciones con él. El *outsight*, la relación de la comunidad y el consumidor con ella: las voluntades colectivas son necesarias para actuar.

La tecnología permite conocer a cada consumidor, ofrecer la solución personalizada. Cada vez más, podremos individualizar cada oferta: no sólo en comunicación, sino en servicio.

Ya no tiene sentido pensar en global: hay que pensar uno en uno. Entender qué quiere cada uno de los usuarios que usan nuestros servicios y los compradores de nuestros productos. Conocer cómo han llegado, por qué, cuáles son sus necesidades (*pains*) y qué es lo que busca realmente (*gains*).



Y desde ahí, sólo desde ahí, podremos actuar global. Expandir la propuesta. Aplicar una mentalidad exponencial para llegar a un público más amplio, a un mercado más grande.

Otras empresas que han creado ecosistemas de consumo local, pueden aplicar su pensamiento local para crecer globalmente: no se trata de romper la proximidad, sino de buscar los partners en cada sitio que les permitan replicar el modelo a la vez que crecen.

Cada modelo tendrá su manera de aplicarlo: no se trata de un proceso único para todos sino que hay que entender bien la propuesta de valor que ofrece cada modelo de negocio para, a partir de aquí, buscar la manera de hacerlo global sin perder el foco local. Curiosamente, este será el secreto para crecer globalmente: pensar localmente.



BIOCEL®
Ecological paper

GAMA MESA



EL CLIMA ESTÁ CAMBIANDO, NOSOTROS TAMBIÉN DEBERÍAMOS



La sostenibilidad y la protección del medio ambiente es uno de nuestros objetivos constantes, es por ello que apostamos por productos con materiales 100% sostenibles y respetuosos con el medio ambiente



Priorizamos productos que generen residuos naturales, fácilmente degradables para el medio ambiente.



Apostamos por productos que se degraden sin generar ningún tipo de residuos.



Contribuimos al objetivo de generar 0 residuos, fomentando el uso de materiales 100% reciclables.



GREEN PEOPLE



Buscamos constantemente productos fabricados con materiales 100% sostenibles.

¿Qué es la Economía Circular?

El modelo de producción predominante en la economía mundial se basa en tomar recursos naturales y emplearlos para fabricar productos que luego se venden y tras un corto tiempo de uso o bien son desechados o bien, en una pequeña parte, son reciclados.

Este modelo "lineal" de la economía presenta muchos inconvenientes, entre los que destaca el hecho de que no es un sistema eficiente. En cambio, una economía circular es aquella que es restaurativa y regenerativa a propósito, y que trata de que los productos, componentes y materias mantengan su utilidad y valor máximos en todo momento, distinguiendo entre ciclos técnicos y biológicos. La conciencia ambiental se ha convertido en un estímulo en la búsqueda de una economía verde y limpia. La denominada economía circular, que según la FAO, utiliza "recursos biológicos renovables con el fin de reemplazar los combustibles fósiles"



*consultar para diferentes colores y diseños

GAMA CELULOSA COMPOSTABLE

<p>MANTEL 1020000 30X40 1020100 100X100</p>	<p>BLANCO</p> 	<p>MANTEL 1020030 30X40 1020110 100X100</p>	<p>NATURAL</p> 	<p>MANTEL 1020070 30X40 1020140 100X100</p>	<p>BURDEOS</p> 
<p>MANTEL 1020080 30X40 1020120 100X100 ROLLO MANTEL 1020260 120X100m</p>	<p>VERDE</p> 	<p>MANTEL 1020055 30X40 1020130 100X100 ROLLO MANTEL 1020220 120X100m</p>	<p>NARANJA</p> 	<p>MANTEL 1020250 30X40 1020150 100X100</p>	<p>GRIS ANTRACITA</p> 



GAMA CELULOSA ESTANDAR COMPOSTABLE

<p>MANTEL INDIVIDUAL 1020010 30X40</p>	<p>BUEN PROVECHO</p> 	<p>MANTEL INDIVIDUAL 1020040 30X40</p>	<p>MAPA MALLORCA</p> 	<p>MANTEL INDIVIDUAL 1020035 30X40</p>	<p>NATURAL</p> 
<p>MANTEL INDIVIDUAL 1020010 30X40</p>	<p>BUEN PROVECHO</p> 	<p>MANTEL INDIVIDUAL 1020045 30X40</p>	<p>ALTEA</p> 	<p>MANTEL INDIVIDUAL 1020190 100X100 1020190 120X120</p>	<p>TABLAS</p> 



*consultar para diferentes colores y diseños



GAMA TST COMPOSTABLE

MANTEL 1021290 100X100	BLANCO 	MANTEL 1021230 30x40 1021350 120x120	NEGRO 	MANTEL 1021200 30x40	VERDE 
MANTEL 1021260 40x120	NARANJA 	MANTEL 1021240 30x40 1021270 40x120 1021330 100X100 1021340 100x140	BURDEOS 	MANTEL 1021220 30X40 1021320 100X100	AZUL 

GAMA AIRLAID COMPOSTABLE

MANTEL 1020410 30x40	CACAO 	MANTEL 1020400 30x40	GRIS 	MANTEL 1020420 40 x120	ROJO 
--------------------------------	--	--------------------------------	---	----------------------------------	---

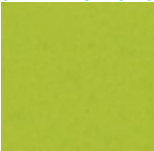
ROLLO TU Y YO COMPOSTABLE

ROLLO ELEGANCE 1021620 0,40x1m	SPIRIT PISTACHO 	ROLLO ELEGANCE 1021610 0,40x1m	BERENJENA 	ROLLO ELEGANCE 1021600 0,40x1m	AZUL 
--	--	--	--	--	---



*consultar para diferentes colores y diseños

ROLLO MANTEL COMPOSTABLE

<p>CELULOSA 1020210 120X100m TST 1020210 120X100m</p>	<p>AZUL</p> 	<p>CELULOSA 1020250 120X100m</p>	<p>GRIS</p> 	<p>CELULOSA 1020240 120X100m TS 1020450 140 x120</p>	<p>ROJO</p> 
<p>CELULOSA 1020200 1X100mts TS 1020500 1,60x48Mt</p>	<p>BLANCO</p> 	<p>CELULOSA 1020210 1X100m</p>	<p>NATURAL</p> 	<p>TST 1015595 120X50m</p>	<p>NEGRO</p> 
<p>TST 1020470 40X120</p>	<p>VERDE TURQUESA</p> 	<p>TST 1025595 50x120</p>	<p>CARMIN</p> 	<p>AIRLAID 1025600 50x120</p>	<p>CREMA</p> 

TOALLITAS COMPOSTABLE

<p>TOALLITA LIMÓN 3052840 6X8 TOALLITA LIMA 3052840 6X8 3054087 7X12</p>	<p>LIMÓN/LIMA</p> 	<p>TOALLITA PEQ 2114500 6X8 LUXURY WIPE COTTON 3052830 20X20</p>	<p>ALOE VERA</p> 	<p>TOALLITA GRANDE 3054086 7X12</p>	<p>TÉ VERDE</p> 
--	---	--	--	--	---

SERVILLETA CELULOSA LISA COMPOSTABLE



¡Descubre nuestras servilletas de celulosa lisa de primera calidad y 100% compostable! Confeccionadas con pasta virgen orgánica.

BLANCA 1 CAPA
1040045 30X30
1040050 33X33
1040010 17X17
1040020 30X40

NEGRA 2 CAPAS
1040035 - 20X20
1040270 - 40x40
1040290 - 40x40 1/8

BLANCA 2 CAPA
1040025 20X20
1040060 30X30
1040065 33X33
1040085 40X40
1040100 40X40 1/8

BURDEOS 2 CAPAS
1040260 40X40

*consultar para diferentes colores y diseños

BLANCA

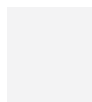

NEGRA



BURDEOS



SERVILLETA NATURE COMPOSTABLE



CELULOSA LISA 1 CAPA
1040070 - 33X33
1040015 - 17x17

PUNTA A PUNTA
1040510 - 20X20
1040855 - 30X40 - 1/6
1040670 - 40X40
1040580 - 33x33
1040925 - 40x40 KAN

CELULOSA LISA 2 CAPAS
1040040 - 20X20
1040075 - 33X33
1040150 - 40X40
1040160 - 40X40 1/8
1040170 - 40x40 KAN

TS LISO
1043090 40x40

Elaboradas con un 100% de fibras recicladas y sin blanquear, estas servilletas reflejan nuestro compromiso con el medio ambiente, transmitiendo valores de respeto y sostenibilidad.



SERVILLETA P&P COMPOSTABLE



Las servilletas Punta&Punta tienen más resistencia y cuerpo que una servilleta de dos capas convencional. El acabado Punta&Punta se caracteriza por la unión de las dos capas de la servilleta mediante una gota de cola. Este tipo de gofrado mejora la apariencia de la servilleta para que las capas no se separen y aumenta la capacidad de absorción, con lo que se mejora el rendimiento de la servilleta. Las servilletas Punta&Punta reducen el consumo y facilitan el ahorro.



BLANCA	BURDEO	AZUL
1040500 - 20X20	1040520 - 20X20	1040590 - 33x33
1040660 - 40X40	1040700 - 40X40	1040720 - 40X40
1040840 - 30X40 1/6	1040850 - 30X40 1/6	1040730 - 40X40
1040660 - 40X40 1/8		
NEGRA	CREMA	ROJO
1040540 - 20X20	1040610 30X40	1040550 20X20
1040630 - 33X33	1040740 40X40	1040640 33X33
1040790 - 40X40		1040810 40X40
1040855 - 30X40 1/6	NARANJA	NATURAL
GRIS	1040780 40X40	1040845 30X40 1/6
1040820 40X40	1040570 20X20	

*consultar para diferentes colores y diseños

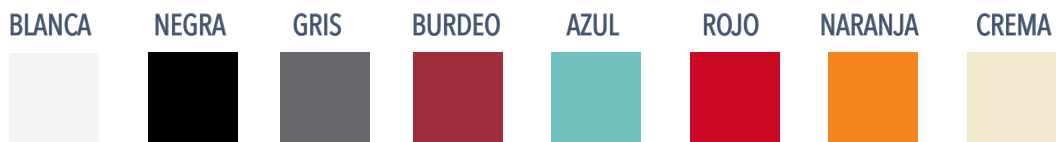

SERVILLETA P&P THREAD COMPOSTABLE



La Servilleta 40x40 1/4, es una fantástica servilleta para todo tipo de ocasiones. Con toda la versatilidad que ofrece. Se trata de la servilleta más utilizada y 100% compostable

VERDE 1040980 - 40X40 1042060- 40x40 -1/8 KAN	AZUL 1042010 - 40X40 1/8 1041000- 40x40 -1/4
GRIS ANTRACITA 1042050 - 40X40 1/8	CREMA 1042040 - 40X40 1/8
CACAO 1042030 - 40X40 1/8 KAN 1040990 - 40X40 1/4	

*consultar para diferentes colores y diseños

VERDE



CACAO



CREMA



GRIS ANTRACITA



AZUL



SERVILLETA P&P SOFTLINE COMPOSTABLE

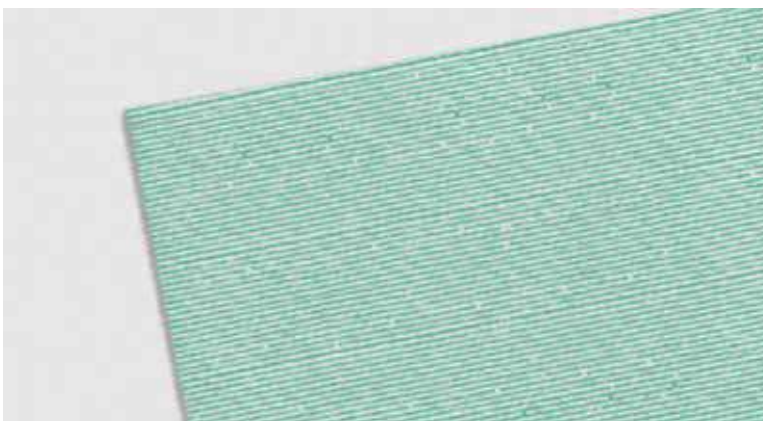

NUDE
1042160 - 2C 30X40 1/8 P&P

MOSTAZA
1042170 - 2C 30X40 1/8 P&P

VERDE PRIMAVERA
1042180 - 2C 30X40 1/8 P&P

GRIS AZULADO
1042190 - 2C 30X40 1/8 P&P

MOSTAZA



GRIS AZULADO



NUDE



VERDE PRIMAVERA



SERVILLETA P&P ARIZONA COMPOSTABLE

¡Descubre nuestras nuevas servilletas Summer en punta punta 40x40!

Con un tamaño perfecto para cualquier ocasión, estas servilletas están disponibles en cuatro vibrantes colores:

Su diseño elegante y suave textura hacen de estas servilletas el complemento ideal para realzar la presentación de tus eventos y celebraciones.

Añade un toque de frescura y estilo con nuestras servilletas Summer!



MELOCOTÓN

1042300 - 40X40 1/8

AZUL

1042310 - 40X40 1/8

BURDEOS

1042340 - 40X40 1/8

VERDE OLIVA

1042320 - 40X40 1/8

GRIS MARENGO

1042330 - 40X40 1/8

*consultar para diferentes colores y diseños

MELOCOTÓN



AZUL



VERDE OLIVA



GRIS MARENGO



BURDEOS



ecomón
LOGÍSTICA Y DISTRIBUCIÓN

SERV. AIRLAID L. MALLORQUINA

*consultar para diferentes colores y diseños



Descubre el encanto y la tradición de nuestras nuevas servilletas Lenguas Mallorquinas, donde la calidad se fusiona con la autenticidad.

Diseñadas con un cuerpo y resistencia incomparables, nuestras servilletas AIRLAID superan con creces a las convencionales de dos capas.

AZUL ELÉCTRICO
1043435 - 40X40
1043455 - 40X40 1/8
1043405 - 40X40 KAN

VERDE TURQUESA
1043445 - 40X40
1043465 - 40X40 1/8
1043420 - 40X40 KAN

ROJO ANARANJADO
1043440 - 40X40
1043460 - 40X40 1/8
1043415 - 40X40 KAN

MOSTAZA VERDOSO
1043430 - 40X40
1043450 - 40X40 1/8
1043410 - Z04X40 KAN



**AZUL
ELECTRICO**



**VERDE
TURQUESA**



**ROJO
ANARANJADO**



**MOSTAZA
VERDOSO**



SERVILLETA AIRLAID FIL COMPOSTABLE



Fil te ofrece una gran amplitud de posibilidades para decorar tu establecimiento. Escoge y combina diferentes colores y formatos. en función de cada temporada, menú o evento los colores que te ayuden a crear un ambiente único



CHOCOLATE

1044000 40X40 1/4
1044400 40X40 1/8 KAN

GRAFITO

1044020 40X40 1/4
1044420 40X40 1/8 KAN

ORO VIEJO

1044040 40X40 1/4
1044440 40X40 1/8 KAN

GRIS STONE

1044140 40X40 1/4
1044460 40X40 1/8 KAN

AZUL OSCURO

1044080 40X40 1/4

VERDE

1044100 40X40 1/4

VERDE OLIVA

1044060 40X40 1/4

ROJO

1044120 40X40 1/4

*consultar para diferentes colores

CHOCOLATE



ORO VIEJO



GRAFITO



ROJO



STONE



VERDE



VERDE OLIVA



AZUL



SERVILLETA AIRLAID TEX COMPOSTABLE



Servilletas que parecen tela con diseño Jeans. Su diseño forma una especie de malla que recuerda al tejido de los vaqueros "jeans".

AZUL

1043350 40X40
1043320 - 40X32 - 1/6 KAN

CREMA

1043390 - 40X40
1043330 - 40X32 1/6- KAN

NEGRO

1043370 40X40
1043310 - 40X32 1/6- KAN

CACAO

1043360 40X40
1043340 - 40X32 1/6 KAN

BURDEOS

1043380 40X40 1/4
1043310 - 40X32 1/6 - KAN



*consultar para diferentes colores y diseños



SERVILLETA AIRLAID COMPOSTABLE

Las servilletas ECOMON forman nuestra gama de producto más extensa en distintos formatos, colores y calidades.

BLANCO

1043020 - 30X40 1/6
1043050 - 47X47 1/4
1043055 - 47X47 1/4
1043060 - 47X47 1/8
1043160 - 40X40 1/8 KAN

NEGRO

1043200 - 40X40 1/8 KAN

SÁHARA GRIS

1043300 - 20X20 1/4

ROJO

1043210 - 40x40 1/8



*consultar para diferentes colores y diseños

BLANCO

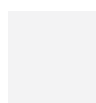

NEGRO



ROJO



SÁHARA GRIS



SERVILLETA AIRLAID FILUM COMPOSTABLE



40X40 1/8 KANGUR

1043600 CACAO
1043630 ORO
1043640 STONE
1043620 NEGRO
1043670 AZUL
1043590 BURDEOS

40X40 1/4

1043530 GRIAFITO
1043580 ORO
1043560 STONE
1043520 CACAO
1043510 BURDEOS

30X40 MINI KANGUR

1043660 BURDEOS

BURDEOS



NEGRO



AZUL



CACAO



GRAFITO



STONE



ORO VIEJO



GAMA IMPRESIONES PERSONALIZADAS YC OMPOSTABLES

¡Bienvenidos al mundo de la personalización perfecta para tu negocio!

En nuestro catálogo, descubrirás mucho más que servilletas: te ofrecemos un abanico completo de opciones para elevar cada detalle. Desde manteles que transforman mesas en lienzos de elegancia, hasta vasos que se convierten en obras de arte funcionales, y bolsas kraft que fusionan practicidad y estilo.

Pero no olvidemos las protagonistas: nuestras servilletas, que unen calidad y personalidad a la perfección. Aquí, la personalización cobra vida de manera amigable y profesional, para que tus eventos sean siempre inolvidables.

Personaliza nuestras servilletas con el logo de tu empresa, ya sea en celulosa, punta punta, ts, etc; y en diferentes medidas: 40x40, 40x40 1/8 y 30x40.

Consúltanos para más información



Tintas estándar / Encres standard / Tintas padrão / Standard inks	
Pantone Blanco U	Pantone 320 U
Pantone Yellow U	Pantone 3005 U
Pantone 7405 U	Pantone 286 U
Pantone 7410 U	Pantone 280 U
Pantone 021 U	Pantone 241 U
Pantone 182 U	Pantone 2685 U
Pantone 514 U	Pantone 1675 U
Pantone Process magenta U	Pantone 464 U
Pantone 199 U	Pantone 731 U
Pantone 200 U	Pantone 476 U
Pantone 209 U	Pantone 422 U
Pantone 375 U	Pantone 877 U
Pantone 377 U	Pantone 7545 U
Pantone Green U	Pantone 5483 U
Pantone 3425 U	Pantone 5395 U
Pantone 5753 U	Pantone 447 U
Pantone 297 U	Pantone Black U
Pantone 7466 U	Pantone 871 U



¡Potencia tu marca con nuestra personalización a medida! Contáctanos hoy mismo y descubre cómo podemos ayudarte a destacar en un mundo cada vez más

Personaliza a medida tus servilletas, manteles, manteles, bolsas...

Trabajaremos estrechamente contigo para garantizar que tus diseños y logotipos se plasmen a la perfección en cada producto.



DENATUR®
PAPERGO

ENVASES Y EMBALAJES





HOJA DE PALMA

Fuente renovable, Compostable EN-13432

¿Qué es la hoja de palma?

Los artículos de hoja de palma están hechos de los desechos que aparecen durante el proceso de crecimiento de las palmas de la India: hojas de palma que caen naturalmente. Estas hojas se limpian y se moldean en platos, bandejas y cuencos a altas temperaturas. Los artículos de hoja de palma tienen un sabor neutro y son resistentes al aceite, la humedad y la congelación.

Productos únicos

Los productos hechos de hoja de palma tienen una estructura y un diseño únicos. ¡Presentar su comida en un plato o bandeja de hoja de palma es un festín para los ojos!

Aptos para horno y microondas.

La hoja de palma es uno de los pocos materiales sostenibles que es resistente a altas temperaturas. Los artículos de hoja de palma se pueden utilizar en hornos y microondas a una temperatura de hasta 200°C.



Platos de hoja de Palma



Materiales: Hoja de palma
Características: Resistentes al horno, a la grasa y al calor.

REDONDOS



2010200

Tamaño: 180 mm.
Uds/caja: 4 bolsas x 25 uds.
Cajas/palet: 99



2010020

Tamaño: 200 mm.
Uds/caja: 4 bolsas x 25 uds.
Cajas/palet: 64



2010030

Tamaño: 250 mm.
Uds/caja: 4 bolsas x 25 uds.
Cajas/palet: 48

CUADRADOS



2010110

Tamaño: 160 x 160 mm.
Uds/caja: 4 bolsas x 25 uds.
Cajas/palet: 120



2010120

Tamaño: 200 x 200 mm.
Uds/caja: 4 bolsas x 25 uds.
Cajas/palet: 60



2010130

Tamaño: 250 x 250 mm.
Uds/caja: 4 bolsas x 25 uds.
Cajas/palet: 48



Bowls de hoja de Palma



Materiales: Hoja de palma
Características: Resistentes al horno, a la grasa y al calor.

REDONDO

2010200

Tamaño: 140 mm.
Uds/caja: 4 bolsas x 25 uds.
Cajas/palet: 84



CUADRADO

2010250

Tamaño: 130 x 130 mm.
Uds/caja: 4 bolsas x 25 uds.
Cajas/palet: 84



Envases Huevo



2010300

Tamaño: 190 x 120 mm.
Uds/caja: 4 bolsas x 25 uds.
Cajas/palet: 105



2010310

Tamaño: 260 x 160mm.
Uds/caja: 4 bolsas x 25 uds.
Cajas/palet: 42

Envases Triángulo



2010410

Tamaño: 250 x 140mm.
Uds/caja: 4 bolsas x 25 uds.
Cajas/palet: 108

BAGAZO

Fuente renovable, Compostable EN-13432

¿Qué es el bagazo?

La fibra de caña de azúcar o bagazo es el desecho de la producción de azúcar de caña: este desecho fibroso es lo que queda después de que el jugo ha sido extraído de los tallos de caña de azúcar. El bagazo tiene un alto nivel de celulosa, aproximadamente el 50%, más que la madera. Parece como papel y suele ser de color blanco.

50 platos desechables de 1 tallo de caña de azúcar.

Un gran beneficio de este material es su disponibilidad. La caña de azúcar es un cultivo de rápido crecimiento; puede ser cosechado después de sólo seis meses. Se pueden fabricar hasta 50 platos desechables a partir de los residuos del tallo de una caña de azúcar. El bagazo representa aproximadamente el 30% de la cantidad total de caña de azúcar que es procesada. Anualmente, esto equivale a decenas de millones de toneladas en todo el mundo. ¡Eso son un montón de envases desechables!



Platos

de fibra de caña de azúcar



Características: Ecológicos. Apto para microondas
Materiales: Fibra de caña de azúcar



REDONDOS



2020010

Tamaño: 150 mm.

Uds/caja: 20 bolsas x 50 uds.

Cajas/palet: 48



2020020

Tamaño: 180 mm.

Uds/caja: 20 bolsas x 50 uds.

Cajas/palet: 30



2020030

Tamaño: 220 mm.

Uds/caja: 10 bolsas x 50 uds.

Cajas/palet: 40



2020030

Tamaño: 260 mm.

Uds/caja: 10 bolsas x 50 uds.

Cajas/palet: 25



2020050

Tamaño: 261 mm.

Uds/caja: 10 bolsas x 50 uds.

Cajas/palet: 32

OVALADOS HONDOS CON TAPA

Tapa PET 100% Reciclable



2020210

Tamaño: 203 x 133 x 40 mm.

Capacidad: 530 ml.

Uds/caja: 6 bolsas x 50 uds.

Cajas/Palet: 28

Tapa

2020230

Tamaño: 210 x 141 x 35 mm.

Uds/caja: 6 bolsas x 50 uds.

Cajas/Palet: 20



2020220

Tamaño: 236 x 169 x 40 mm.

Capacidad: 750 ml.

Uds/caja: 6 bolsas x 50 uds.

Cajas/Palet: 28

Tapa

2020240

Tamaño: 240 x 170 x 35 mm.

Uds/caja: 6 bolsas x 50 uds.

Cajas/Palet: 14

OVALADOS



2020110

Tamaño: 263 x 199 x 20 mm.

Uds/caja: 10 bolsas x 50 uds.

Cajas/palet: 36



Platos de bagazo



Características: Ecológicas. Apto para microondas

RECTANGULAR



2020310

Tamaño: 260 x 130 x 15 mm.
Uds/caja: 10 bolsas x 50 uds.
Cajas/palet: 48

CUADRADOS



2020410

Tamaño: 160 x 160 x 15 mm.
Uds/caja: 10 bolsas x 50 uds.
Cajas/palet: 54



2020420

Tamaño: 200 x 200 x 15 mm.
Uds/caja: 10 bolsas x 50 uds.
Cajas/palet: 54



2020430

Tamaño: 262 x 262 x 19 mm.
Uds/caja: 10 bolsas x 50 uds.
Cajas/palet: 42

SALSERO



2020230

Capacidad: 59 ml.
Tamaño: 62 x 29 mm.
Uds/caja: 20 bolsas x 50 uds.
Cajas/palet: 72

Bowls de bagazo



Características: Ecológicas. Apto para microondas



2020610

Capacidad: 250 ml
Tamaño: 114 x 44 mm.
Uds/caja: 20 bolsas x 50 uds.
Cajas/palet: 56



2020620

Capacidad: 360 ml
Tamaño: 152 x 45,6 mm.
Uds/caja: 20 bolsas x 20 uds.
Cajas/palet: 36



2020630

Capacidad: 460 ml
Tamaño: 160 x 36 mm.
Uds/caja: 20 bolsas x 50 uds.
Cajas/palet: 36



2020640

Capacidad: 950 ml
Tamaño: 175 x 67 mm.
Uds/caja: 12 bolsas x 50 uds.
Cajas/palet: 20

2020650

Tapa de COBOBI000004
Tamaño: 180 x 31 mm.
Uds/caja: 12 bolsas x 50 uds.
Cajas/palet: 9

Envases de bagazo



Características: Ecológicos.
Apto para microondas

ENVASES HAMBURGUESA

ENVASES HOT-DOG / SNACK



2020720

Tamaño: 153 x147x 44/42 mm.
Uds/caja: 8 bolsas x 50 uds.
Cajas/palet: 24



2020730

Tamaño: 172 x112 x37/52 mm.
Uds/caja: 20 bolsas x 50 uds.
Cajas/palet: 32



2020740

Tamaño: 191x136 x44/59mm
Uds/caja: 10 bolsas x 50 uds.
Cajas/palet: 20

ENVASES PORTAMENÚ



Ref. ERPABIO000005

Tamaño: 218 x207 x40/64 mm.
Uds/caja: 5 bolsas x 50 uds.
Cajas/palet: 24
Código: 2020810



Ref. ERPABIO000006

Tamaño: 238 x 235 x54/76 mm.
Uds/caja: 5 bolsas x 50 uds.
Cajas/palet: 24
Código: 2020820



2 Compartimentos

2020810

Tamaño: 206 x 155 x46/64 mm.
Uds/caja: 10 bolsas x 50 uds.
Cajas/palet: 16



2 Compartimentos

2020840

Tamaño: 251 x 162 x48/63 mm.
Uds/caja: 10 bolsas x 50 uds.
Cajas/palet: 16



3 Compartimentos

2020850

Tamaño: 236x229x47/38mm
Uds/caja: 4 bolsas x 50 uds.
Cajas/palet: 20

Bowls Redondos de fibra de trigo



Características: Ecológicos. Apto para microondas (sin tapa)
Materiales: Base fibra de trigo + Tapa PET



COMBO: ENVASE + TAPA



Referencia	Capacidad	Tamaño	Tapa	Uds/Caja	Cajas/Palet	Código
COBOBI000014	500 ml.	150 x 60 mm.	PET	6 bolsas x 50 bases + 6 bolsas x 50 tapas	20	2020631
COBOBI000015	750 ml.	170 x 61 mm.	PET	6 bolsas x 50 bases + 6 bolsas x 50 tapas	20	2020632
COBOBI000016	1000 ml.	186 x 61 mm.	PET	6 bolsas x 50 bases + 6 bolsas x 50 tapas	16	2020641

Tapa PET

- 100% Reciclable



Bases:



Tapas PET:



Bowls Cuadrados de fibra de trigo



Características: Ecológicos. Apto para microondas (sin tapa)
Materiales: Bowl fibra de trigo, Tapa PET



**Tapa PET
100% Reciclable**



Bowls

Referencia	Capacidad	Tamaño	Uds/Caja	Cajas/Palet	Código
COBOBI000010	460 ml. [16 oz.]	180 x 180 x 40 mm.	4 bolsas x 75 uds.	60	2020642
COBOBI000011	720 ml. [24 oz.]	180 x 180 x 54 mm.	4 bolsas x 75 uds.	48	2020643
COBOBI000012	950 ml. [32 oz.]	180 x 180 x 70 mm.	4 bolsas x 75 uds.	48	2020644
COBOBI000013	1200 ml. [40 oz.]	180 x 180 x 90 mm.	4 bolsas x 75 uds.	40	2020645

Tapa de COBOBI000010-11-12-13

Referencia	Tamaño	Uds/Caja	Cajas/Palet	Código
TAERPE000024	190 x 190 x 40 mm.	4 bolsas x 75 uds.	30	2010251



Bases



Tapas PET:



ecomón
LOGÍSTICA Y DISTRIBUCIÓN



Envases rectangulares de fibra de trigo

Materiales: Base de fibra de trigo + Tapa opción PP o rPET



Código	Capacidad	Tamaño	Tapa	Uds/Caja	Cajas/Palet
2020910	500 ml.	173 x 116 x 40 mm.	PP	6 bolsas x 50 bases + 6 bolsas x 50 tapas	36
2020920	750 ml.	173 x 116 x 60 mm.	PP	6 bolsas x 50 bases + 6 bolsas x 50 tapas	36
2020930	900 ml.	173 x 116 x 70 mm.	PP	6 bolsas x 50 bases + 6 bolsas x 50 tapas	36
2020750	500 ml.	173 x 116 x 40 mm.	rPET	6 bolsas x 50 bases + 6 bolsas x 50 tapas	36
2020755	750 ml.	173 x 116 x 60 mm.	rPET	6 bolsas x 50 bases + 6 bolsas x 50 tapas	36
2020760	900 ml.	173 x 116 x 70 mm.	rPET	6 bolsas x 50 bases + 6 bolsas x 50 tapas	36

Tapa PP

- 100% Reciclable
- Microondable

Tapa rPET

- Material reciclado
- 100% Reciclable



Bases:



Tapas:



Envases sushi de fibra de trigo



Materiales: Fibra de trigo + Tapa OPS



2021010

Tamaño: 220 x 90 x 20mm.
Uds/caja: 16 bolsas x 50 bases + 16 bolsas x 50 tapas
Cajas/palet: 12



2021040

Tamaño: 213 x 133 x 20 mm.
Uds/caja: 16 bolsas x 50 bases + 16 bolsas x 50 tapas
Cajas/palet: 8



2021020

Tamaño: 164 x 113 x 20 mm.
Uds/caja: 20 bolsas x 50 bases + 20 bolsas x 50 tapas
Cajas/palet: 6



2021030

Tamaño: 186 x 130 x 20 mm.
Uds/caja: 16 bolsas x 50 bases + 16 bolsas x 50 tapas
Cajas/palet: 8



Palillos de Bambú con funda de papel

1067140

Medida: 210 mm.
Uds/caja: 20 x 100 uds.
Cajas/palet: 36





Bandejas Rectangulares de fibra de trigo



Características: Ecológicas. Apto para microondas
Materiales: Fibra de trigo



Referencia	Tamaño	Uds/Caja	Cajas/Palet	Código
ERPABIO000036	212 x 110 x 15 mm.	4 bolsas x 125 uds.	40	3100160-40
ERPABIO000037	200 x 140 x 15 mm.	4 bolsas x 125 uds.	28	3100160-41
ERPABIO000038	225 x 165 x 25 mm.	4 bolsas x 125 uds.	24	3100160-42
ERPABIO000039	260 x 115 x 30 mm.	4 bolsas x 125 uds.	48	3100160-43
ERPABIO000040	240 x 180 x 30 mm.	2 bolsas x 125 uds.	54	3100160-44

Cubiertos de fibra de trigo



Características: Ecológicos. Apilables.
Materiales: Fibra de trigo



gama_premium

Referencia	Tipo	Tamaño	Uds/Caja	Código
CUBA00000001	Tenedor	165 mm.	40 bolsas x 50 uds.	2030311
CUBA00000002	Cuchillo	165 mm.	40 bolsas x 50 uds.	2030321
CUBA00000003	Cuchara	141 mm.	40 bolsas x 50 uds.	2030370

¡NOVEDAD!

gama_standard PACKING RETAIL 10 UDS.

Referencia	Tipo	Tamaño	Uds/Caja	Código
CUBA00000004	Tenedor	160 mm.	100 packs x 10 uds.	2030312
CUBA00000005	Cuchillo	160 mm.	100 packs x 10 uds.	2030322
CUBA00000006	Cuchara	160 mm.	100 packs x 10 uds.	2030371





CELULOSA

Fuente renovable

¿Que es la celulosa?

La celulosa es un producto que se extrae de la madera. Los árboles utilizados son especialmente cultivados para este propósito. No se talan innecesariamente árboles para la producción de celulosa. Además, cuando se tala un árbol, a menudo se plantan varios árboles en su lugar.

Responsabilidad forestal: FSC y PEFC

El tejido que se utiliza en nuestros artículos desechables está certificado con un certificado forestal responsable. Dependiendo del producto de papel, está certificado por PEFC o FSC.

MADERA

Fuente renovable, Compostable EN-13432

¿De qué están hechos los desechables de madera?

La madera utilizada para hacer artículos como cubiertos, agitadores o palillos suele ser de abedul. Esta es una madera blanda que puede formarse fácilmente. Para la producción de nuestros productos desechables solo se utilizan árboles especialmente cultivados para este propósito.

Responsabilidad forestal: FSC y PEFC

La madera que se utiliza en nuestros artículos desechables está certificada con un certificado forestal responsable. Dependiendo del productor, nuestra madera tiene el certificado PEFC o FSC.



BAMBÚ

Fuente renovable, Compostable EN-13432

¿Qué es el bambú?

El bambú es la planta de más rápido crecimiento en el mundo. Cada año, la planta de bambú saca nuevos tallos que alcanzan su altura máxima en muy poco tiempo. Estos tallos forman la materia prima de base biológica para desechables de bambú. Los productos hechos de bambú son muy fuertes, lo que los hace más cómodos de usar que los de plástico. Además, tienen un aspecto natural.

Las ventajas del bambú.

El bambú es 100% compostable. Una vez usado, se puede servir como alimento para nuevos cultivos. Los artículos hechos de bambú tienen un sabor neutro, son resistentes al aceite, la humedad y la congelación, y están certificados para el contacto con alimentos. También son aptos para horno y microondas a una temperatura de hasta 200°C.



Portavasos de fibra de papel moldeada

Características: Aislantes del calor.
Usos: Soporte para vasos de café.



Ref. VAPACA000053

Portavasos de 2 unds.
Uds/pack: 5 bolsas x 100 uds.
Cajas/palet: 16
Código: 2050110



Ref. VAPACA000054

Portavasos de 4 unds.
Uds/pack: 4 bolsas x 75 uds.
Cajas/palet: 16
Código: 2050120

Portavasos de cartón Kraft

Características: Aislantes del calor.
Usos: Soporte para vasos de café.



Ref. ERPAMU000141

Portavasos de 2 unds.
Tamaño: 240 x 123 x 133 mm.
Uds/cajas: 400 uds.
Cajas/palet: 108
Código: 2050210



Ref. ERPAMU000142

Portavasos de 4 unds.
Tamaño: 180 x 180 x 237 mm.
Uds/cajas: 100 uds.
Cajas/palet: 36
Código: 2050220

Fajas de papel Kraft

econo_paper

Faja cartón kraft embossed para vaso de 8 Oz.

Ref. ERPAMU000090

Capacidad: 8 Oz.
Acabado: Kraft
Uds/caja: 10 bolsas x 100 uds.
Código: 2050310



econo_paper

Faja cartón kraft embossed para vaso de 12 Oz.

Ref. ERPAMU000087

Capacidad: 12 Oz.
Acabado: Kraft
Uds/caja: 10 bolsas x 100 uds.
Código: 2050320





Cañitas de papel



Ref. CAPARE000001

Tamaño: 8 x 230 mm
Color: Blanco
Uds/caja: 50 bolsas x 100 uds.
Cajas/palet: 17
Código: 2050510



Ref. CAPARE000003

Tamaño: 8 x 230 mm
Color: Raya colores
Uds/caja: 50 bolsas x 100 uds.
Cajas/palet: 17
Código: 2050520



Ref. CAPARE000005

Tamaño: 6 x 200 mm
Color: Raya azul
Uds/caja: 20 bolsas x 500 uds.
Cajas/palet: 10
Código: 2050525



Ref. CAPARE000006

Tamaño: 6 x 200 mm
Color: Raya roja
Uds/caja: 20 bolsas x 500 uds.
Cajas/palet: 10
Código: 2050540



Tamaño: 8 x 200 mm
Color: Negro
Uds/caja: 100 paq x 100 uds.
Cajas/palet:
Código: 2050525



Tamaño: 6 x 200 mm
Color: Negro
Uds/caja: 100 paq x 100 uds.
Cajas/palet:
Código: 2111510



Tamaño: 6 x 200 mm
Color: Kraft
Uds/caja: 100 paq x 100 uds.
Cajas/palet:
Código: 2111520



Tamaño: 8 x 200 mm
Color: Kraft
Uds/caja: 12 paq x 250 uds.
Cajas/palet:
Código: 2111535

CAÑITAS DE PAPEL

BIODEGRADABLE

CARTÓN



CAJA DE
CARTÓN
SIN
PLÁSTICOS



2050510

Medidas	200x8
Material	Cartón
Color	Colores
Paq. x Uds = Caja	50 x 100 = 5.000

200x6 mm.

2111550

Medidas	200x6
Material	Cartón
Color	Kraft
Paq. x Uds = Caja	50 x 100 = 5.000

200x6 mm. Enfundada

2030120

Medidas	200x6
Material	Cartón
Color	Kraft
Paq. x Uds = Caja	50 x 100 = 5.000

200x6 mm.

2050520

Medidas	230x8
Material	Cartón
Color	Colores
Paq. x Uds = Caja	50 x 100 = 5.000

200x6 mm. Enfundada

2111550

Medidas	200x6
Material	Cartón
Color	Blanco
Paq. x Uds = Caja	50 x 100 = 5.000



100% NATURAL SOURCE. NO PLASTIC

¡NADA DE PLÁSTICO!
RECUBRIMIENTO A BASE DE AGUA
100% RECICLABLE
100% BIODEGRADABLE
100% ECOLÓGICO

¡NOVEDAD!

La mayoría de vasos y envases de cartón suelen llevar un recubrimiento interior de plástico para impermeabilizar, sin embargo, esta fina capa de plástico dificulta el proceso de reciclaje.

Nuestra nueva gama "100% Natural Sources. No Plástico.", como su propio nombre indica, no contiene nada de plástico, ya que cuenta con un recubrimiento hecho a base de agua, que convierte el producto en 100% reciclable y 100% biodegradable.



Al no contener nada de plástico, estos vasos no se ven afectados por el Nuevo Reglamento (UE) 2020/2151 y, por lo tanto, **no requieren el nuevo marcado.**

Vasos de papel 100% NATURAL SOURCE. NO PLASTIC



¡NOVEDAD!



Referencia	Capacidad	Diámetro	Tapas compatibles	Uds/Caja	Cajas/Palet	Código
VAPABI000014	120 ml. [4 Oz.]	62 mm.	TABIPA000003	20 bolsas x 50 uds.	66	2050450
VAPABI000015	210 ml. [7 Oz.]	73 mm.	TABIPA000004	20 bolsas x 50 uds.	21	2050460
VAPABI000016	240 ml. [8 Oz.]	80 mm.	TABIPA000005 TABIPA000017	20 bolsas x 50 uds.	30	2050470
VAPABI000017	360 ml. [12 Oz.]	90 mm.	TABIPA000018	20 bolsas x 50 uds.	18	2050480

* Ver tapas en pag. 27

Tarrinas de papel para Helado 100% NATURAL SOURCE. NO PLASTIC



¡NOVEDAD!



Referencia	Capacidad	Diámetro	Tapas compatibles	Uds/Caja	Cajas/Palet	Código
VAPABI000018	90 ml. [3 Oz.]	72 mm.	No tiene	20 bolsas x 50 uds.	36	2050490
VAPABI000019	120 ml. [4 Oz.]	73 mm.	No tiene	20 bolsas x 50 uds.	30	2050500
VAPABI000020	180 ml. [6 Oz.]	85 mm.	TAVAPA000036	20 bolsas x 50 uds.	20	2050510
VAPABI000021	240 ml. [8 Oz.]	95 mm.	TAVAPA000040	20 bolsas x 50 uds.	16	2050520
VAPABI000022	360 ml. [12 Oz.]	105 mm.	TAVAPA000039	20 bolsas x 50 uds.	10	2050530

* Ver tapas en pag. 51



Ensaladeras de cartón

100% NATURAL SOURCE. NO PLASTIC



¡NOVEDAD!



Ensaladeras

Referencia	Capacidad	Diámetro	Tapa compatible	Uds/Caja	Cajas/Palet	Código
ERPABIO00049	500 ml.	150 mm.	TAERPA000023	6 bolsas x 50 uds.	16	2020880
ERPABIO00050	700 ml.	150 mm.	TAERPA000023	6 bolsas x 50 uds.	16	2020885
ERPABIO00051	1.000 ml.	150 mm.	TAERPA000023	6 bolsas x 50 uds.	16	2020890

Tapa PET

Referencia	Diámetro	Color	Uds/Caja	Cajas/Palet	Código
TAERPA000023	150 mm.	Transparente	6 bolsas x 50 uds.	25	2052575



Envases Take-Away 100% NATURAL SOURCE. NO PLASTIC



¡NOVEDAD!

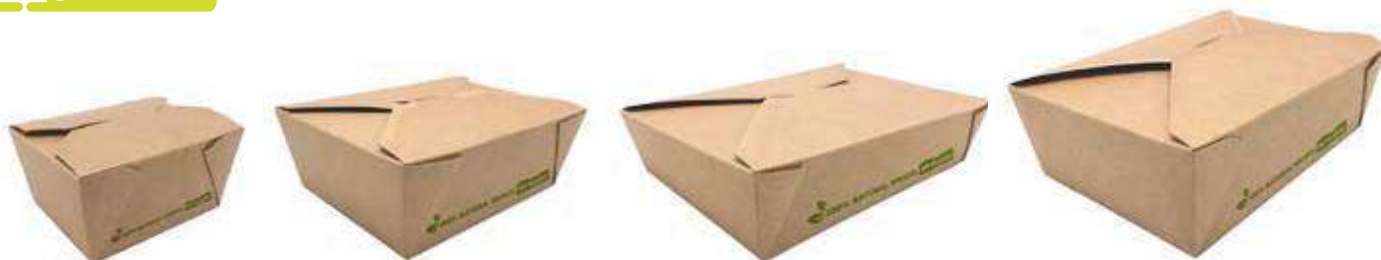

Referencia	Medidas	Uds/Caja	Cajas/Palet
ERPABIO00045	113 x 90 x 63 mm.	6 bolsas x 50 uds.	20
ERPABIO00046	152 x 120 x 63 mm.	6 bolsas x 50 uds.	10
ERPABIO00047	197 x 140 x 45 mm.	6 bolsas x 50 uds.	6
ERPABIO00048	197 x 140 x 65 mm.	6 bolsas x 50 uds.	6



Platos Cartón



Características: Ecológicos. 100% reciclable. Fabricados con fibra de papel virgen. Presentado en paquetes retractados de 100 uds. Resistente. Rígidos, papel de 245gr/m², y con buena resistencia térmica.

Usos: Especial para comidas calientes, y para calentar en el mismo envase.



PLATOS KRAFT

Referencia	Medidas	Uds/Caja	Cajas/Palet	Código
PLPAEC000001	180 mm.	6 bolsas x 100 uds.	108	2041010
PLPAEC000002	230 mm.	6 bolsas x 100 uds.	70	2041020
PLPAEC000003	290 mm.	6 bolsas x 100 uds.	48	2041030

BOWL KRAFT

Referencia	Medidas	Uds/Caja	Cajas/Palet	Código
PLPAEC000004	160 x 100 mm.	8 bolsas x 100 uds.	75	2041040

PLATOS KRAFT - PACKING RETAIL 10 UDS.

¡NOVEDAD!



Referencia	Medidas	Uds/Caja	Código
PLPAEC000010	170 mm.	40 bolsas x 10 uds.	20410405
PLPAEC000011	220 mm.	40 bolsas x 10 uds.	20410410

¡NOVEDAD!



PLATOS BLANCOS

Referencia	Medidas	Acabado	Uds/Caja	Cajas/Palet	Código
PLPAEC000006	180 mm.	Antigrasa	6 bolsas x 50 uds.	120	20410415
PLPAEC000008	180 mm.	Sin Antigrasa	6 bolsas x 50 uds.	120	20410425
PLPAEC000007	230 mm.	Antigrasa	6 bolsas x 50 uds.	80	20410420
PLPAEC000009	230 mm.	Sin Antigrasa	6 bolsas x 50 uds.	80	20410430

Salseros de papel



Referencia	Capacidad	Medidas	Uds/Caja	Cajas/Palet	Código
ERPAMU000150	22 ml. [0,75 Oz]	38 x 28 mm.	20 bolsas x 250 uds.	54	2050630
ERPAMU000144	30 ml. [1 Oz]	40 x 27 mm.	20 bolsas x 250 uds.	54	2050610
ERPAMU000145	60 ml. [2 Oz]	54 x 36 mm.	20 bolsas x 250 uds.	25	2050620

Envases Horneables de papel



RECTANGULARES

Referencia	Medidas	Color	Uds/Caja	Cajas/Palet	Código
PAHORE000001	100 x 100 x 35 mm.	Blanco	1 bolsa x 1440 uds.	16	2133330
PAHORE000002	181 x 89 x 35 mm.	Blanco	1 bolsa x 520 uds.	16	2133331
PAHORE000003	150 x 100 x 40 mm.	Blanco	1 bolsa x 900 uds.	16	2133332

CIRCULARES

Referencia	Medidas	Color	Uds/Caja	Cajas/Palet	Código
PAHOCIO000002	90 x 24 mm.	Nature	1 bolsa x 1296 uds.	36	2133333
PAHOCIO000004	145 x 25 mm.	Nature	1 bolsa x 1000 uds.	15	2133335
PAHOCIO000003	175 x 25 mm.	Nature	1 bolsa x 720 uds.	20	2133334
PAHOCIO000005	198 x 30 mm.	Nature	1 bolsa x 800 uds.	12	2133336
PAHOCIO000001	214 x 20 mm.	Nature	1 bolsa x 1125 uds.	12	2133337
PAHOCIO000006	250 x 25 mm.	Nature	1 bolsa x 1050 uds.	6	2133338



RECURSOS NATURALES RENOVABLES

Molino de azúcar

Caña de azúcar

Pulpa

Vajilla

Biodegradable y compostable

PLATOS

FIBRA DE CAÑA



PLATO CARTÓN

CARTÓN



1030200

Medidas	Ø 17 cm.
Material	Cartón
Gramaje	300 gsm.
Paq. x Uds = Caja	10 X 50 = 500



1030150

Medidas	Ø 15 cm.
Material	Fibra de caña
Paq. x Uds = Caja	20 x 50 = 1.000

1030160

Medidas	Ø 17 cm.
Material	Fibra de caña
Paq. x Uds = Caja	20 x 50 = 1.000

1030170

Medidas	Ø 22 cm.
Material	Fibra de caña
Paq. x Uds = Caja	10 x 50 = 500

1030175

Medidas	Ø 26 cm.
Material	Fibra de caña
Paq. x Uds = Caja	10 x 50 = 500

2020050

Medidas	Ø 26 cm.
Material	Fibra de caña
Paq. x Uds = Caja	10 x 50 = 500

Nuevo





Bandejas Gastronorm de pulpa de celulosa



Características: Ecológicas, 100% Compostables. Termosellables.
Materiales: Pulpa de celulosa



Ref. ERPABIO00025

Capacidad: 1125 ml.
Tamaño: 265 x 162 x 45 mm.
Tamaño Gastronorm: 1/4 GN
Uds/caja: 4 bolsas x 80 uds.
Cajas/palet: 24
Código: 2020860



Ref. ERPABIO00029

Capacidad: 1400 ml.
Tamaño: 265 x 162 x 55 mm.
Tamaño Gastronorm: 1/4 GN
Uds/caja: 4 bolsas x 80 uds.
Cajas/palet: 24
Código: 2020865



Ref. ERPABIO00026

Capacidad: 1725 ml.
Tamaño: 325 x 172 x 48 mm.
Tamaño Gastronorm: 1/3 GN
Uds/caja: 2 bolsas x 130 uds.
Cajas/palet: 24
Código: 2020870



Ref. ERPABIO00030

Capacidad: 3025 ml.
Tamaño: 325 x 265 x 52 mm.
Tamaño Gastronorm: 1/2 GN
Uds/caja: 2 bolsas x 75 uds.
Cajas/palet: 24
Código: 2020875

Bandejas para catering

BANDEJA + CAJA CON VENTANA DE CELULOSA

MEDIANA



* Antes ERPAVE000019

Bandeja

Ref. ERPAVE000031

Tamaño: 367 x 257 x 78 mm.
Color: Kraft - Blanco
Uds/caja: 1 bolsa x 25 uds.
Cajas/palet: 60
Código: 2053310 / 2055710

Caja

Ref. TABIPA000015

Tamaño: 402 x 260 x 82,5 mm.
Color: Kraft - Blanco
Uds/caja: 1 bolsa x 25 uds.
Cajas/palet: 60
Código: 2053320

GRANDE



* Antes ERPAVE000018

Bandeja

Ref. ERPAVE000032

Tamaño: 467 x 328 x 78 mm.
Color: Kraft - Blanco
Uds/caja: 1 bolsa x 25 uds.
Cajas/palet: 60
Código: 2053330

Caja

Ref. TABIPA000016

Tamaño: 502 x 331 x 82,5 mm.
Color: Kraft - Blanco
Uds/caja: 1 bolsa x 25 uds.
Cajas/palet: 60
Código: 2053340

BANDEJA SEPARADORAS PARA CAJAS DE CATERING



Cuarto

Ref. ERPAMU000048

Tamaño: 153 x 221 x 77 mm.
Uds/caja: 1 bolsa x 50 uds.
Cajas/palet: 100
Código: 2053410



Mitad

Ref. ERPAMU000049

Tamaño: 306 x 221 x 77 mm.
Uds/caja: 1 bolsa x 50 uds.
Cajas/palet: 100
Código: 2053420



Barqueta larga



Ref. ERPAMU000026



Ideal para pastas, noodles, fritos, o sandwiches.

115/85 x 45 mm.
ft - Blanco

Uds/caja: 1 bolsa x 250 uds.

Cajas/palet: 40

Código: 2053910

Caja bisagra



Ref. ERPAMU000025

Medidas:

250/220 x 125/95 x 60 mm.

Color: Kraft - Blanco

Uds/caja: 1 bolsa x 150 uds.

Cajas/palet: 30

Código: 2053960

Ideal para pastas, noodles, fritos, o sandwiches.

Envases Cook Pac

- Diseñado específicamente para comida caliente a domicilio.
- Soporta temperaturas de hasta 220°C durante 30 minutos.

¡Microondables y horneables!



Referencia	Capacidad	Medidas	Color	Uds/Caja	Cajas/Palet	Código
ERPAMU000109	430 ml.	101 x 101 x 50 mm.	Kraft - Blanco	1 bolsa x 500 uds.	14	2056210
ERPAMU000110	580 ml.	116 x 116 x 50 mm.	Kraft - Blanco	1 bolsa x 250 uds.	28	2056220
ERPAMU000111	700 ml.	141 x 96 x 60 mm.	Kraft - Blanco	1 bolsa x 200 uds.	28	2056230
ERPAMU000112	1.060 ml.	141 x 141 x 60 mm.	Kraft - Blanco	1 bolsa x 200 uds.	14	2056240
ERPAMU000113	1.540 ml.	201 x 141 x 60 mm.	Kraft - Blanco	1 bolsa x 200 uds.	24	2056250

Papel de horno Blanco Siliconado 2 caras

Certificado para alimentos secos o grasos, y temperaturas superiores a 220°C.



Ref. PASI00000001

Tamaño: 600 x 400 mm.

Gramaje: 41 gr.

Uds/caja: 500 uds.

Cajas/palet: 104

Código: 2056110





Conchas Conchas Boxes

THE PACK

S	M	L	L+	XL	Hot dog	Panini	Lunch box
A: 10,1 cm	A: 10,1 cm	A: 11,5 cm	A: 11 cm	A: 15 cm	A: 21 cm	A: 23,8 cm	A: 19 cm
B: 9,7 cm	B: 9,7 cm	B: 11,5 cm	B: 10,7 cm	B: 15 cm	B: 6,4 cm	B: 9,2 cm	B: 14,5 cm
C: 6,2 cm	C: 9 cm	C: 6,1 cm	C: 9,2 cm	C: 7,8 cm	C: 6,3 cm	C: 7 cm	C: 8,5 cm
D: 13 cm	D: 13 cm	D: 14,2 cm	D: 14,4 cm	D: 17,6 cm	D: 23,2 cm	D: 26,5 cm	D: 22,5 cm
E: 12,5 cm	E: 12,5 cm	E: 13,7 cm	E: 13,6 cm	E: 16,8 cm	E: 9 cm	E: 12,2 cm	E: 17 cm

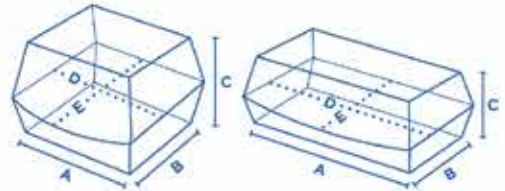

Hamburguesas Hamburgueres Burgers



• 234.17 Natural Código: 2132350
• 234.18 White Código: 2132350
 14,4 x 13,6 x 9,2 cm / L+
 PACK: 50 U
 CARTON / MINIM: 500 U

• 234.21 Natural Código: 2132420
• 234.22 White Código: 2132420
 17,6 x 16,8 x 7,8 cm / XL
 PACK: 50 U
 CARTON / MINIM: 300 U

• 219.86 Black
 14 x 12,5 x 5,5 cm / S
 PACK: 50 U
 CARTON / MINIM: 600 U



Hot dog

Panini

Lunch box



Código: 2132465

• 234.25 Natural
 23,2 x 9 x 6,3 cm
 PACK: 50 U
 CARTON / MINIM: 450 U



• 234.28 Natural Código: 2132530
• 234.29 White Código: 2132530
 26,5 x 12,2 x 7 cm
 PACK: 50 U
 CARTON / MINIM: 300 U



• 234.31 Natural Código: 2118730
• 234.32 White Código: 2118730
 22,5 x 17 x 8,5 cm
 PACK: 50 U
 CARTON / MINIM: 300 U



Código: 2132460

• 219.89 Black
 23,5 x 9 x 6 cm
 250 g/m²
 PACK: 50 U
 CARTON / MINIM: 600 U

BURGUER

FIBRA DE CAÑA



2020725

Medidas	153x153x77
Material	Cartón
Paq. x Uds = Caja	10 x 50 = 500



BURGUER

CARTÓN



Burger Pequeña

2053720

Medidas	115x115x70
Material	Cartón
Paq. x Uds = Caja	4 x 50 = 200



2054220

Medidas:	24 oz
Material	Kraft
Capacidad	710 ml

Cubiertos de madera



Ref. CUMADE000005

Tamaño: 165 mm.
Uds/caja: 20 bolsas x 100 uds.
Código: 2040010



Ref. CUMADE000006

Tamaño: 165 mm.
Uds/caja: 20 bolsas x 100 uds.
Código: 2040020



Ref. CUMADE000007

Tamaño: 165 mm.
Uds/caja: 20 bolsas x 100 uds.
Código: 2040030



Ref. CUMADE000024

Tamaño: 110 mm.
Uds/caja: 100 bolsas x 100 uds.
Código: 2040040



Caja Picks Golf

Picks de bamboo

PICKS GOLF



Ref. CUMADE000009

Tamaño: 150 mm.
Uds/caja: 25 bolsas x 200 uds.
Código: 2040110



Ref. CUMADE000011

Tamaño: 120 mm.
Uds/caja: 100 bolsas x 100 uds.
Código: 2040120



Ref. CUMADE000013

Tamaño: 90 mm.
Uds/caja: 50 bolsas x 200 uds.
Código: 2040130



PICKS LAZO

Ref. CUMADE000010

Tamaño: 150 mm.
Uds/caja: 100 bolsas x 100 uds.
Código: 2040210



Ref. CUMADE000012

Tamaño: 120 mm.
Uds/caja: 100 bolsas x 100 uds.
Código: 2040220

Agitador de madera

Usos: Removedores para café.



AGITADOR INDIVIDUAL SIN FUNDA

Ref. CUMADE000001

Tamaño: 140 mm.
Uds/caja: 10 bolsas x 1000uds.
Código: 2040310



AGITADOR ENFUNDADO

Ref. CUMADE000008

Tamaño: 140 mm.
Uds/caja: 10 bolsas x 1000uds.
Código: 2040320

Dispensador de agitadores de CUMADE000001





Palillos de madera



Características: Ecológico.

Palillos redondos funda cellofan

Presentación en estuche de 1.000 unidades



Ref. CUMADE000016

Tamaño: 65 mm.

Uds/caja: 10 x 5000

Cajas/palet: 42

Código: 2040410

Palillos redondos funda papel

Presentación en estuche de 1.000 unidades



Ref. CUMADE000017

Tamaño: 65 mm.

Uds/caja: 10 x 5000

Cajas/palet: 30

Código: 2040420

Palillos redondos con dispensador de tubo

Se presenta en un pack de 12 tubos



Ref. CUMADE000015

Tamaño: 65 mm.

Uds/pack: 12 x 200

Uds/caja: 20 packs x 2400 uds.

Cajas/palet: 55

Código: 2040430

Pinchos de madera



Características: Ecológico.

Ref. CUMADE000022

Tamaño: 100 mm.

Espesor: 2,5 mm.

Uds/caja: 100 bolsas x 100 uds.

Cajas/palet: 49

Código: 2040510

Ref. CUMADE000023

Tamaño: 150 mm.

Espesor: 2,5 mm.

Uds/caja: 100 bolsas x 100 uds.

Cajas/palet: 99

Código: 2040520

Ref. CUMADE000025

Tamaño: 200 mm.

Espesor: 2,5 mm.

Uds/caja: 100 bolsas x 100 uds.

Cajas/palet: 78

Código: 2040530

Ref. CUMADE000026

Tamaño: 250 mm.

Espesor: 2,5 mm.

Uds/caja: 100 bolsas x 100 uds.

Cajas/palet: 78

Código: 2040540



Pincho bamboo fruta



Ref. CUMADE000014

Tamaño: 120 mm.

Uds/caja: 100 bolsas x 100 uds.

Cajas/palet: 40

Código: 2040610

Pincho tenedor para patatas fritas



Ref. CUMADE000021

Tamaño: 85 x 11 x 1 mm.

Uds/caja: 10 cajetines x 1000 uds.

Cajas/palet: 50

Código: 2040710



PACK CUBIERTOS

MADERA

PACKS
a medida



Pack 2 + servilleta

2108505

Contenido	Cuchillo, tenedor y servilleta
Medida	165 mm.
Material	Madera
Paq. x Uds = Caja	1 x 500 = 500



Pack 3 + servilleta

REF. GWOODPACK003

Contenido	Cuchillo, tenedor, cuchara sopa y servilleta
Medida	165 mm.
Material	Madera
Paq. x Uds = Caja	1 x 500 = 500



Cucharita embolsada

REF. GWOODPACK004

Contenido	Cucharita embolsada
Medida	110 mm.
Material	Madera
Paq. x Uds = Caja	1 x 2.000 = 2.000



CUBIERTOS EN ENVASE DE CARTÓN, SIN PLÁSTICOS

CUBIERTOS

MADERA



2040020



Medida	165 mm.
Material	Madera
Paq. x Uds = Caja	20 x 100 = 2.000

1066340



Medida	160 mm.
Material	Madera
Paq. x Uds = Caja	20 x 100 = 2.000

1066345



Medida	160 mm.
Material	Madera
Paq. x Uds = Caja	20 x 100 = 2.000

1066347



Medida	110 mm.
Material	Madera
Paq. x Uds = Caja	20 x 100 = 2.000

GRADO A

CUCHARITA HELADO 95

MADERA



2030386

Medida	110 mm.
Material	Madera
Paq. x Uds = Caja	20 x 100 = 2.000



REMOVEDOR

140

MADERA



-18°C
+180°C

1066830

Medida	140 mm.
Material	Madera
Paq. x Uds = Caja	10 x 1.000 = 10.000



CUBIERTOS LUXURY

Zero
WASTE

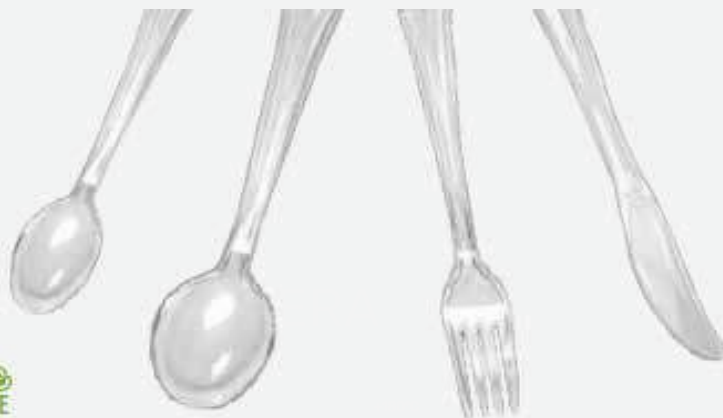

-40°C
+90°C



2060010

Medida	190 mm.
Material	PS
Color	Cristal
Paq. x Uds = Caja	10 x 100 = 1.000

2060020

Medida	180 mm.
Material	PS
Color	Cristal
Paq. x Uds = Caja	10 x 100 = 1.000

2060030

Medida	180 mm.
Material	PS
Color	Cristal
Paq. x Uds = Caja	10 x 100 = 1.000

REUTILIZABLES





Barquetas de madera



Ref. CUMADE000027

Tamaño: 80 x 60 x 15 mm.
Uds/caja: 120 bolsas x 50 uds.
Cajas/palet: 16
 Código: 2040810



Ref. CUMADE000028

Tamaño: 110 x 70 x 20 mm.
Uds/caja: 80 bolsas x 50 uds.
Cajas/palet: 16
 Código: 2040820



Ref. CUMADE000029

Tamaño: 140 x 80 x 20 mm.
Uds/caja: 40 bolsas x 50 uds.
Cajas/palet: 16
 Código: 2040830



Ref. CUMADE000030

Tamaño: 170 x 85 x 20 mm.
Uds/caja: 40 bolsas x 50 uds.
Cajas/palet: 16
 Código: 2040840



Ref. CUMADE000031

Tamaño: 195 x 100 x 25 mm.
Uds/caja: 40 bolsas x 50 uds.
Cajas/palet: 8
 Código: 2040850



Ref. CUMADE000032

Tamaño: 225 x 110 x 30 mm.
Uds/caja: 40 bolsas x 50 uds.
Cajas/palet: 8
 Código: 2040860



Ref. CUMADE000033

Tamaño: 250 x 110 x 25 mm.
Uds/caja: 40 bolsas x 50 uds.
Cajas/palet: 8
 Código: 2040870

Conos de madera

Ref. CUMADE000034

Tamaño: 60 x 80 mm.
Uds/caja: 80 bolsas x 50 uds.
Cajas/palet: 81
 Código: 2040910



Ref. CUMADE000035

Tamaño: 90 x 120 mm.
Uds/caja: 80 bolsas x 50 uds.
Cajas/palet: 30
 Código: 2040920



Ref. CUMADE000036

Tamaño: 130 x 180 mm.
Uds/caja: 40 bolsas x 50 uds.
Cajas/palet: 42
 Código: 2040930



VASOS DE CARTÓN BLANCO

CARTÓN



-18°C
+80°C



2,5 oz.

2050690

Capacidad	75 ml.
Material	Cartón
Paq. x Uds = Caja	20 x 50 = 1.000

3 oz.

2050700

Capacidad	90 ml.
Material	Cartón
Paq. x Uds = Caja	20 x 50 = 1.000

4 oz.

2050710

Capacidad	110 ml.
Material	Cartón
Paq. x Uds = Caja	20 x 50 = 1.000

7 oz.

2050720

Capacidad	200 ml.
Material	Cartón
Paq. x Uds = Caja	20 x 50 = 1.000

8 oz.

2050730

Capacidad	230 ml.
Material	Cartón
Paq. x Uds = Caja	20 x 50 = 1.000

12 oz.

2050740

Capacidad	340 ml.
Material	Cartón
Paq. x Uds = Caja	20 x 50 = 1.000

16 oz.

2050750

Capacidad	470 ml.
Material	Cartón
Paq. x Uds = Caja	20 x 50 = 1.000



VASOS BLANCOS

PARA PERSONALIZAR

CARTÓN



VASOS

DE CARTÓN KRAFT

CARTÓN



4 oz.

2050810

Capacidad	110 ml.
Material	Cartón
Paq. x Uds = Caja	20 x 50 = 1.000

8 oz.

2050830

Capacidad	230 ml.
Material	Cartón
Paq. x Uds = Caja	20 x 50 = 1.000

7 oz.

2050820

Capacidad	200 ml.
Material	Cartón
Paq. x Uds = Caja	20 x 50 = 1.000

12 oz.

2050840

Capacidad	340 ml.
Material	Cartón
Paq. x Uds = Caja	20 x 50 = 1.000



VASOS DE CARTÓN IMPRESO

CARTÓN



4 oz.

2050660



Capacidad	110 ml.
Material	Cartón
Paq. x Uds = Caja	20 x 50 = 1.000

7 oz.

2050670



Capacidad	200 ml.
Material	Cartón
Paq. x Uds = Caja	20 x 50 = 1.000

8 oz.

2050680



Capacidad	230 ml.
Material	Cartón
Paq. x Uds = Caja	20 x 50 = 1.000



4 oz.

2050850

Capacidad	110 ml.
Material	Cartón
Paq. x Uds = Caja	20 x 50 = 1.000



8 oz.

2050870

Capacidad	230 ml.
Material	Cartón
Paq. x Uds = Caja	20 x 50 = 1.000



12 oz.

2050880

Capacidad	340 ml.
Material	Cartón
Paq. x Uds = Caja	20 x 50 = 1.000



PARA BEBIDAS FRÍAS Y CALIENTES

VASO DOBLE PARED LISO BLANCO Y KRAFT.

8OZ - 2051340

12OZ - 2051350



Tanto si esta usted sirviendo café, té, o chocolate caliente, nuestros vasos de papel son muy resistentes. Disponibles en una amplia gama que puede ser personalizada.

Vasos de papel



Materiales: Papel
Características: Personalizable. Aislantes del calor. Resistentes a salsas y aceites. 100% reciclable, 100% Higiénico.

CAFÉ



3 oz.

4 oz.

7 oz.

8 oz.

12 oz.

Vista trasera con el logo de la nueva normativa.

Referencia	Código	Capacidad	Diámetro	Tapas compatibles	Uds/Caja	Cajas/Palet
VAPACA000082	2050910	120 ml. [4 Oz.]	60 mm.	TAVAPA000016 TAVAPA000011	20 bolsas x 50 uds.	60
VAPACA000083	2050920	200 ml. [7 Oz.]	72 mm.	TAVAPA000032 TAVAPA000034	20 bolsas x 50 uds.	40
VAPACA000084	2050930	240 ml. [8 Oz.]	80 mm.	TAVAPA000005 TAVAPA000012 TABIPA000017	20 bolsas x 50 uds.	30
VAPACA000085	2050940	360 ml. [12 Oz.]	90 mm.	TAVAPA000006 TAVAPA000013 TABIPA000018	20 bolsas x 50 uds.	25

VENDING

VASO VÁLIDO
PARA MÁQUINAS
DE VENDING



4 oz.

7 oz.

8 oz.

12 oz.

Vista trasera con el logo de la nueva normativa.

Referencia	Código	Capacidad	Diámetro	Tapas compatibles	Uds/Caja	Cajas/Palet
VAPACA000075	1032100	120 ml. [4 Oz.]	60 mm.	TAVAPA000016 TAVAPA000011	20 bolsas x 50 uds.	48
VAPACA000076	2051020	200 ml. [7 Oz.]	70 mm.	TAVAPA000008	20 bolsas x 50 uds.	40
VAPACA000077	1032160	240 ml. [8 Oz.]	80 mm.	TAVAPA000005 TAVAPA000012 TABIPA000017	20 bolsas x 50 uds.	30



Vasos de Papel Doble capa de cartón corrugado



Materiales: Papel
Características: Personalizable. Aislantes del calor. Resistentes a salsas y aceites. 100% reciclable, 100% Higiénico. Exterior kraft - Interior blanco.

2X Doble capa / Doble resistencia



4 oz.



8 oz.



12 oz.



Vista trasera con el logo de la nueva normativa.

Referencia	Código	Capacidad	Diámetro	Tapas compatibles	Uds/Caja	Cajas/Palet
VAPACA000088	2051310	120 ml. [4 Oz.]	60 mm.	TAVAPA000016 TAVAPA000011	20 bolsas x 25 uds.	40
VAPACA000089	2051320	240 ml. [8 Oz.]	80 mm.	TAVAPA000005 TAVAPA000012 TABIPA000017	20 bolsas x 25 uds.	24
VAPACA000090	2051330	360 ml. [12 Oz.]	90 mm.	TAVAPA000006 TAVAPA000013 TABIPA000018	20 bolsas x 25 uds.	20





Tapas para vasos de papel



TAPAS VASOS 4 OZ



Ø 60 mm

econo_lid

2051410

Uds/caja: 10 bolsas x 100 uds.
Cajas/palet: 72



Ø 60 mm

Ref. TAVAPA000011

Uds/caja: 10 bolsas x 100 uds.
Cajas/palet: 72
Código: 2051420

TAPAS VASOS 7 OZ



Ø 70 mm

Ref. TAVAPA000008

Uds/caja:
10 bolsas x 100 uds.
Cajas/palet: 53
Código: 1032300



Ø 72 mm

Ref. TAVAPA000032

Uds/caja:
20 bolsas x 50 uds.
Cajas/palet: 65
Código: 1032310



Ø 72 mm

Ref. TAVAPA000034

Uds/caja:
20 bolsas x 50 uds.
Cajas/palet: 65
Código: 2051450

TAPAS VASOS 8 OZ



Ø 80 mm

Ref. TAVAPA000005

Uds/caja: 10 bolsas x 100 uds.
Cajas/palet: 48
Código: 1032350



Ø 80 mm

Ref. TAVAPA000012

Uds/caja: 10 bolsas x 100 uds.
Cajas/palet: 48
Código: 2112295

TAPAS VASOS 12 / 16 OZ



Ø 90 mm

Ref. TAVAPA000006

Uds/caja: 10 bolsas x 100 uds.
Cajas/palet: 32
Código: 1032360



Ø 90 mm

Ref. TAVAPA000013

Uds/caja: 10 bolsas x 100 uds.
Cajas/palet: 32
Código: 2051490



Tarrinas de papel para helados



Materiales: Papel
Características: Tarrinas especiales para servir helados. 100% reciclable, 100% Higiénico.

BLANCOS



Referencia	Capacidad	Diámetro	Tapas compatibles	Uds/Caja	Cajas/Palet	Código
VAPAHE000018	80 ml. [3 Oz.]	72 mm.	-	20 bolsas x 50 uds.	32	2051710
VAPAHE000019	120 ml. [4 Oz.]	75 mm.	TAVAPA000035	20 bolsas x 50 uds.	32	2051720
VAPAHE000020	180 ml. [6 Oz.]	85 mm.	TAVAPA000036	20 bolsas x 50 uds.	20	2051730
VAPAHE000021	240 ml. [8 Oz.]	95 mm.	TAVAPA000040	20 bolsas x 50 uds.	16	2051740
VAPAHE000017	360 ml. [12 Oz.]	102 mm.	-	20 bolsas x 50 uds.	16	2051750

TOPOS



Referencia	Capacidad	Diámetro	Tapas compatibles	Uds/Caja	Cajas/Palet	Código
VAPAHE000001	80 ml. [3 Oz.]	72 mm.	-	20 bolsas x 50 uds.	36	2051810
VAPAHE000002	120 ml. [4 Oz.]	75 mm.	TAVAPA000035	20 bolsas x 50 uds.	30	2051820
VAPAHE000003	180 ml. [6 Oz.]	95 mm.	TAVAPA000036	20 bolsas x 50 uds.	20	2051830
VAPAHE000004	240 ml. [8 Oz.]	95 mm.	TAVAPA000040	20 bolsas x 50 uds.	16	2051840
¡NOVEDAD! VAPAHE000023	360 ml. [12 Oz.]	105 mm.	TAVAPA000039	20 bolsas x 50 uds.	16	2051850
VAPAHE000006	500 ml. [16 Oz.]	110 mm.	TAVAPA000028	20 bolsas x 50 uds.	8	2051860





FULL KRAFT

¡NOVEDAD!



Referencia	Capacidad	Diámetro	Tapas compatibles	Uds/Caja	Cajas/Palet	Código
VAPAHE000027	80 ml. [3 Oz.]	72 mm.	-	20 bolsas x 50 uds.	36	
VAPAHE000028	120 ml. [4 Oz.]	75 mm.	TAVAPA000035	20 bolsas x 50 uds.	32	
VAPAHE000029	180 ml. [6 Oz.]	85 mm.	TAVAPA000036	20 bolsas x 50 uds.	20	
VAPAHE000030	240 ml. [8 Oz.]	95 mm.	TAVAPA000040	20 bolsas x 50 uds.	16	2051970
VAPAHE000031	360 ml. [12 Oz.]	105 mm.	TAVAPA000039	20 bolsas x 50 uds.	16	

* Ver tapas en pag. 53



Tapas PET para tarrinas helado

TAPA CÚPULA CERRADA TRANSPARENTE



Referencia	Válida para	Uds/Caja	Cajas/Palet	Código
TAVAPA000035	Tarrinas 4 Oz.	20 bolsas x 50 uds.	60	2052010
2052020	Tarrinas 6 Oz.	20 bolsas x 50 uds.	40	
2052015	Tarrinas 8 Oz.	20 bolsas x 50 uds.	32	
TAVAPA000039	Tarrinas 12 Oz.	20 bolsas x 50 uds.	12	2052030
TAVAPA000028	Tarrinas 16 Oz.	20 bolsas x 50 uds.	16	2052040





Envase multifood Línea take away

Personalice su envase multifood

Personalizamos su pedido
a partir de 30.000 Uds. Consúltenos.



Materiales: Cartón laminado interior.
Características: Microondable. 100% reciclable, 100% Higiénico.
Mantiene los alimentos calientes y frescos.
Resistente a fugas y grasas.
Usos: Apto para todo tipo de comidas.

BLANCO



Ref. ERPAMU000126

Capacidad: 500 ml. [16 Oz.]
Uds/caja: 10 bolsas x 50 uds.
Cajas/palet: 18
Código: 2052210

FULL KRAFT



Ref. ERPAMU000128

Capacidad: 500 ml. [16 Oz.]
Uds/caja: 10 bolsas x 50 uds.
Cajas/palet: 18
Código: 2052230

LÍNEA PASTA



Ref. ERPAMU000130

Capacidad: 500 ml. [16 Oz.]
Uds/caja: 10 bolsas x 50 uds.
Cajas/palet: 18
Código: 2052250

LÍNEA DÖNER



Ref. ERPAMU000132

Capacidad: 500 ml. [16 Oz.]
Uds/caja: 10 bolsas x 50 uds.
Cajas/palet: 18
Código: 2052270

Ref. ERPAMU000127

Capacidad: 750 ml. [26 Oz.]
Uds/caja: 10 bolsas x 50 uds.
Cajas/palet: 12
Código: 2052220

Ref. ERPAMU000129

Capacidad: 750 ml. [26 Oz.]
Uds/caja: 10 bolsas x 50 uds.
Cajas/palet: 12
Código: 2052240

Ref. ERPAMU000131

Capacidad: 750 ml. [26 Oz.]
Uds/caja: 10 bolsas x 50 uds.
Cajas/palet: 12
Código: 2052260

Ref. ERPAMU000133

Capacidad: 750 ml. [26 Oz.]
Uds/caja: 10 bolsas x 50 uds.
Cajas/palet: 12
Código: 2052280



La tapa está incluida. La parte superior se dobla cerrando el envase, pero permitiendo la salida de vapores, de forma de productos fritos no se reblandecen.

Es una elección de envasado inteligente para restaurantes Asiáticos, Kebabs, Italianos, Delicatessen, Ensaladas para llevar, Caterings, etc.

Envase multifood Linea take away

Personalice su envase multifood

Personalizamos su pedido a partir de 30.000 Uds. Consúltenos.



Materiales: Cartón laminado interior.
Características: Microondable, 100% reciclable, 100% Higiénico. Mantiene los alimentos calientes y frescos. Resistente a fugas y grasas.
Usos: Apto para todo tipo de comidas.

BLANCO



Ref. ERPAMU000001

Capacidad: 500 ml. [16 Oz.]
Uds/caja: 10 bolsas x 50 uds.
Cajas/palet: 21
Código: 2052310

Ref. ERPAMU000002

Capacidad: 750 ml. [26 Oz.]
Uds/caja: 10 bolsas x 50 uds.
Cajas/palet: 21
Código: 2052320

Ref. ERPAMU000004

Capacidad: 1000 ml. [34 Oz.]
Uds/caja: 20 bolsas x 25 uds.
Cajas/palet: 10
Código: 2052330

KRAFT



Ref. ERPAMU000007

Capacidad: 500 ml. [16 Oz.]
Uds/caja: 10 bolsas x 50 uds.
Cajas/palet: 21
Código: 2052340

Ref. ERPAMU000008

Capacidad: 750 ml. [26 Oz.]
Uds/caja: 10 bolsas x 50 uds.
Cajas/palet: 18
Código: 2052350

DÖNER



Ref. ERPAMU000005

Capacidad: 500 ml. [16 Oz.]
Uds/caja: 10 bolsas x 50 uds.
Cajas/palet: 21
Código: 2052370

Ref. ERPAMU000006

Capacidad: 750 ml. [26 Oz.]
Uds/caja: 10 bolsas x 50 uds.
Cajas/palet: 18
Código: 2052380

Ref. ERPAMU000015

Capacidad: 1000 ml. [34 Oz.]
Uds/caja: 20 bolsas x 25 uds.
Cajas/palet: 10
Código: 2052360



Ensaladera de cartón

Todas las ensaladeras están disponibles en polipropileno PP

En blanco y personalizados. Consúltenos



Materiales: Envase cartón y Tapa PET.

Características: Mayor barrera para sus productos. 100% reciclable, 100% Higiénico. Blanco personalizable.

Usos: Apto para todo tipo de comidas. Válido para congelación.

COMBO: ENVASE + TAPA

BLANCO



Ø 145 mm

Ref. ERPAEN000005

Capacidad: 750 cc.

Uds/caja: 6 bolsas x 50 uds.

Cajas/palet: 16

Código: 2052410

KRAFT



Ø 145 mm

Ref. ERPAEN000002

Capacidad: 750 cc.

Uds/caja: 8 bolsas x 50 uds.

Cajas/palet: 8

Código: 2052420



Ø 153 mm

Ref. ERPAEN000004

Capacidad: 1250 cc.

Uds/caja: 4 bolsas x 50 uds.

Cajas/palet: 24

Código: 2052430

SALAD



Ø 185 mm

Ref. ERPAEN000003

Capacidad: 1200 cc.

Uds/caja: 6 bolsas x 25 uds.

Cajas/palet: 16

Código: 2052440

FULL KRAFT



Ø 150 mm

Ref. ERPAEN000012

Capacidad: 500 cc.

Uds/caja: 6 bolsas x 50 uds.

Cajas/palet: 16

Código: 2052510



Ø 150 mm

Ref. ERPAEN000013

Capacidad: 700 cc.

Uds/caja: 6 bolsas x 50 uds.

Cajas/palet: 16

Código: 2052520



Ø 150 mm

Ref. ERPAEN000014

Capacidad: 1000 cc.

Uds/caja: 6 bolsas x 50 uds.

Cajas/palet: 16

Código: 2052530



Ø 150 mm

TAPA DE ERPAEN000012 ERPAEN000013 ERPAEN000014

Ref.TAERPA000014

Tamaño: 150 mm.

Uds/caja: 6 bolsas x 50 uds.

Cajas/palet: 27

Código: 2052540

ENSALADERAS

CARTÓN



TAPAS



DIÁMETRO 15 CM

16 oz.



2052400

Capacidad	500 ml.
Material	Cartón
Paq. x Uds = Caja	8 x 25 = 200



25 oz.

2052410

Capacidad	750 ml.
Material	Cartón
Paq. x Uds = Caja	8 x 25 = 200



32 oz.

2052420

Capacidad	1.000 ml.
Material	Cartón
Paq. x Uds = Caja	8 x 25 = 200

DIÁMETRO 18 CM

50 oz.

2052430



Capacidad	1.300 ml.
Material	Cartón
Paq. x Uds = Caja	8 x 25 = 200





Sopera de cartón

COMBO: ENVASE + TAPA

Personalizamos su pedido



Materiales: Envase cartón y Tapa PP.
Características: Mayor barrera para sus productos. 100% reciclable, 100% Higiénico. Blanco personalizable.
Usos: Apto para todo tipo de comidas. Válido para congelación.

Tapa PP Translúcida con respiradero

BLANCO



Ref. ERPAS0000001

Capacidad: 470 cc.
Uds/caja: 20 bolsas x 25 uds.
Cajas/palet: 8
Código: 2052610

KRAFT - BANCO



Ref. ERPAS0000002

Capacidad: 470 cc.
Uds/caja: 20 bolsas x 25 uds.
Cajas/palet: 8
Código: 2052620



Bases:



Tapas:



Sopera Full Kraft



Materiales: Envase y Tapa cartón.
Características: Mayor barrera para sus productos. 100% reciclable, 100% Higiénico. Válido para congelación.
Usos: Apto para todo tipo de comidas.

¡NOVEDAD!

NUEVO DIÁMETRO



Soperas

Referencia	Capacidad	Diámetro	Color	Tapa compatible	Uds/Caja	Cajas/Palet	Código
ERPAMU000168	240 ml. [8 oz.]	96 mm.	Full Kraft	TAERPA000017	20 bolsas x 25 uds.	28	2052710
ERPAMU000169	350 ml. [12 oz.]	96 mm.	Full Kraft	TAERPA000017	20 bolsas x 25 uds.	24	2052720
ERPAMU000170	470 ml. [16 oz.]	96 mm.	Full Kraft	TAERPA000017	20 bolsas x 25 uds.	24	2052730
ERPAMU000171	750 ml. [26 oz.]	115 mm.	Full Kraft	TAERPA000018	20 bolsas x 25 uds.	28	2052740
ERPAMU000172	920 ml. [32 oz.]	115 mm.	Full Kraft	TAERPA000018	20 bolsas x 25 uds.	28	2052750

Tapas

Referencia	Diámetro	Color	Uds/Caja	Cajas/Palet	Código
TAERPA000017	96 mm.	Full Kraft	20 bolsas x 25 uds.	17	2052810
TAERPA000018	115 mm.	Full Kraft	20 bolsas x 25 uds.	17	2052820



* Artículos disponibles hasta agotar stock

Soperas

Referencia	Capacidad	Diámetro	Color	Tapa compatible	Uds/Caja	Cajas/Palet	Código
ERPAMU000096	200 ml.	99 mm.	Full Kraft	TAERPA000006	10 bolsas x 50 uds.	28	2052710
ERPAMU000097	350 ml.	99 mm.	Full Kraft	TAERPA000006	10 bolsas x 50 uds.	21	2052720
ERPAMU000098	470 ml.	99 mm.	Full Kraft	TAERPA000006	10 bolsas x 50 uds.	21	2052730
ERPAMU000135	750 ml.	118 mm.	Full Kraft	TAERPA000012	10 bolsas x 50 uds.	18	2052740
ERPAMU000103	920 ml.	118 mm.	Full Kraft	TAERPA000012	10 bolsas x 50 uds.	12	2052750

Tapas

Referencia	Diámetro	Color	Uds/Caja	Cajas/Palet	Código
TAERPA000006	99 mm.	Full Kraft	10 bolsas x 50 uds.	17	2052810
TAERPA000012	118 mm.	Full Kraft	10 bolsas x 50 uds.	12	2052820





El premiado sistema de Envases Fuzione® combina una base de papel con una tapa de rPET ofreciendo una gama de producto innovadora orientada al foodservice y otros mercados de conveniencia.

La materia prima utilizada en la tapa rPET es reciclada.

Con su sistema de cierre único 'snap-lok', este envase combinado ofrece una mayor visión del producto, buen apilado y posibilidades de merchandising, mayor posibilidad de branding y una más larga conservación del producto.

Fuzione®



Materiales: Envase cartón y Tapa PET.

Características: Mayor barrera para sus productos. 100% reciclable, 100% Higiénico.

Usos: Apto para todo tipo de comidas. Válido para congelación.



ENVASE FUZIONE® GRANDE

Ref. ERPAMU000213

Medidas:

190/170 x 140/120 x 45 mm.

Capacidad: 1000 ml.

Uds/caja: 1 bolsa x 500 uds.

Cajas/palet: 20

Ref. TAERPE000033

Tapa rPET Fuzione® grande

Tamaño: 204 x 152 mm.

Uds/caja: 1 bolsa x 500 uds.

Cajas/palet: 20



ENVASE FUZIONE® MEDIANO

Ref. ERPAMU000220

Medidas:

160/140 x 120/100 x 50 mm.

Capacidad: 825 ml.

Uds/caja: 1 bolsa x 500 uds.

Cajas/palet: 30

Código: 2052930

Ref. TAERPE000034

Tapa rPET mediano

Uds/caja: 1 bolsa x 500 uds.

Cajas/palet: 36

Código: 2052940



MINI FUZIONE®

Ref. ERPAMU000041

Medidas:

110/95 x 89/74 x 40 mm.

Capacidad: 334 ml.

Uds/caja: 1 bolsa x 500 uds.

Cajas/palet: 40

Ref. TAERPE000008

Tapa rPET miniFuzione®

Tamaño: 118 x 9 mm.

Uds/caja: 1 bolsa x 500 uds.

Cajas/palet: 36



MINI HONDO FUZIONE®

Ref. ERPAMU000042

Medidas:

164/152 x 77/65 x 59 mm.

Capacidad: 550 ml.

Uds/caja: 1 bolsa x 500 uds.

Cajas/palet: 30

Ref. TAERPE000009

Tapa rPET hondo Fuzione®

Tamaño: 149 x 25 mm.

Uds/caja: 1 bolsa x 500 uds.

Cajas/palet: 25



ENVASE FUZIONE® PEQUEÑO

Ref. ERPAMU000045

Medidas:

110/84 x 89/63 x 72 mm.

Capacidad: 500 ml.

Uds/caja: 1 bolsa x 500 uds.

Cajas/palet: 24

Ref. TAERPE000008

Tapa rPET Fuzione® pequeño

Tamaño: 118 x 9 mm.

Uds/caja: 1 bolsa x 500 uds.

Cajas/palet: 36



ENVASE FUZIONE® PEQUEÑO CON VENTANA

Ref. ERPAMU000046

Medidas:

110/84 x 89/63 x 72 mm.

Capacidad: 500 ml.

Uds/caja: 1 bolsa x 500 uds.

Cajas/palet: 24

Ref. TAERPE000008

Tapa rPET Fuzione® pequeño

Tamaño: 118 x 9 mm.

Uds/caja: 1 bolsa x 500 uds.

Cajas/palet: 36





Bandejas para catering

BANDEJA CATERING KRAFT + TAPA RPET

Ref. ERPAMU000047

Medidas: 447 x 308 x 82 mm.
Uds/caja: 1 bolsa x 50 uds.
Cajas/palet: 25
Código: 2053210

Ref. TAERPE000011

Tapa rPET bandeja catering
Tamaño: 450 x 311 x 82 mm.
Uds/caja: 1 bolsa x 50 uds.
Cajas/palet: 24
Código: 2053220



BANDEJA + CAJA CON VENTANA DE CELULOSA

MEDIANA



* Antes
ERPAVE000019

Bandeja

Ref. ERPAVE000031

Tamaño: 367 x 257 x 78 mm.
Color: Kraft - Blanco
Uds/caja: 1 bolsa x 25 uds.
Cajas/palet: 60
Código: 2053320

Caja

Ref. TABIPA000015

Tamaño: 402 x 260 x 82,5 mm.
Color: Kraft - Blanco
Uds/caja: 1 bolsa x 25 uds.
Cajas/palet: 60
Código: 000

GRANDE



* Antes
ERPAVE000018

Bandeja

Ref. ERPAVE000032

Tamaño: 467 x 328 x 78 mm.
Color: Kraft - Blanco
Uds/caja: 1 bolsa x 25 uds.
Cajas/palet: 60
Código: 2053310

Caja

Ref. TABIPA000016

Tamaño: 502 x 331 x 82,5 mm.
Color: Kraft - Blanco
Uds/caja: 1 bolsa x 25 uds.
Cajas/palet: 60
Código: 2053340

BANDEJA SEPARADORAS PARA CAJAS DE CATERING



Cuarto

Ref. ERPAMU000048

Tamaño: 153 x 221 x 77 mm.
Uds/caja: 1 bolsa x 50 uds.
Cajas/palet: 100
Código: 2053410



Mitad
2 mitades

Ref. ERPAMU000049

Tamaño: 306 x 221 x 77 mm.
Uds/caja: 1 bolsa x 50 uds.
Cajas/palet: 100
Código: 2053420

Cubos de papel personalizados



Medidas: 120 x 95 x 121 mm.
Capacidad: 985 cc.
Uds/caja: 1000
Cajas/palet: 16
Código: 000



Medidas: 154 x 125 x 94 mm.
Capacidad: 1250 cc.
Uds/caja: 420
Cajas/palet: 24
Código: 000



Medidas: 160 x 125 x 122 mm.
Capacidad: 1750 cc.
Uds/caja: 300
Cajas/palet: 28
Código: 000



Medidas: 170 x 125 x 160 mm.
Capacidad: 2500 cc.
Uds/caja: 315
Cajas/palet: 20
Código: 000



Acabado kraft con ventana y tapa separada, es un envase perfecto para ensaladas.

Ensaladeras Kraft con tapa separada econo_paper



Ref. ERPAVE000020

Tamaño: 140/120 x 50 mm.
Color: Kraft
Uds/caja: 10 bolsas x 50 uds.
Cajas/palet: 12
Código: 2053510



Ref. ERPAVE000021

Tamaño: 160/140 x 50 mm.
Color: Kraft
Uds/caja: 8 bolsas x 60 uds.
Cajas/palet: 9
Código: 2053520



Ref. ERPAVE000022

Tamaño: 190/170 x 50 mm.
Color: Kraft
Uds/caja: 8 bolsas x 40 uds.
Cajas/palet: 12
Código: 2053530

Ideal para patatas fritas, aros de cebolla y otros snacks fritos.

Sushi Box Kraft con ventana econo_paper



Ref. ERPAVE000023

Tamaño: 105 x 90 x 45 mm.
Color: Kraft
Uds/caja: 12 bolsas x 50 uds.
Cajas/palet: 20
Código: 2053610



Ref. ERPAVE000024

Tamaño: 140 x 100 x 50 mm.
Color: Kraft
Uds/caja: 12 bolsas x 50 uds.
Cajas/palet: 12
Código: 2053620



Ref. ERPAVE000025

Tamaño: 180 x 100 x 45 mm.
Color: Kraft
Uds/caja: 6 bolsas x 50 uds.
Cajas/palet: 16
Código: 2053630



Porta hamburguesa

Vaso kraft troquelado para fritos

Ideal para hamburguesas o también para una tarta de manzana, un bollo caliente, etc.



Pequeña

Ref. ERPAMU000159

Medidas:

108/89 x 108/89 x 70 mm.

Color: Kraft - Blanco

Uds/caja: 4 bolsas x 150 uds.

Cajas/palet: 12

Código: 2053710

Ideal para patatas y snacks fritos



Ref. ERPAMU000104

Tamaño: 176 mm.

Diámetro: 60 mm.

Color: Full Kraft

Uds/caja: 20 bolsas x 50 uds.

Cajas/palet: 15

Código: 2053880

Barqueta larga

Caja bisagra



Ref. ERPAMU000026

Medidas:

220/190 x 115/85 x 45 mm.

Color: Kraft

Uds/caja: 1 bolsa x 250 uds.

Cajas/palet: 40

Código: 2053910

Ideal para pastas, noodles, fritos, o sandwiches.



Ref. ERPAMU000025

Medidas:

250/220 x 125/95 x 60 mm.

Color: Kraft

Uds/caja: 1 bolsa x 150 uds.

Cajas/palet: 30

Código: 2053960

Ideal para pastas, noodles, fritos, o sandwiches.



Caja Take-Away Kraft



econo_paper



Ref. ERPAMU000083

Tamaños:

113 x 90 x 63 mm.

Color: Kraft

Uds/caja: 9 bolsas x 50 uds.

Cajas/palet: 45

Código: 2054010

Ref. ERPAMU000084

Tamaños:

152 x 120 x 63 mm.

Color: Kraft

Uds/caja: 6 bolsas x 50 uds.

Cajas/palet: 72

Código: 2054020

Ref. ERPAMU000085

Tamaños:

197 x 140 x 45 mm.

Color: Kraft

Uds/caja: 4 bolsas x 50 uds.

Cajas/palet: 100

Código: 2054030

Ref. ERPAMU000086

Tamaños:

197 x 140 x 65 mm.

Color: Kraft

Uds/caja: 4 bolsas x 50 uds.

Cajas/palet: 16

Código: 2054040

Barqueta Kraft antigrasa

econo_paper



Pequeño

Ref. ERPAMU000088

Medidas:

114 x 67 x 39 mm.

Color: Kraft

Uds/caja: 10 bolsas x 100 uds.

Cajas/palet: 25

Código: 2054110



Grande

Ref. ERPAMU000089

Medidas:

150 x 85 x 43 mm.

Color: Kraft

Uds/caja: 10 bolsas x 100 uds.

Cajas/palet: 26

Código: 2054120

Scoop

econo_paper

Kraft para wrapp y fritos

Estos envases con fondo circular son apropiados para Wrapps calientes, o con un llenado más complicado que requiere de mayor fijación posterior.

También es una solución perfecta para fritos.

Ref. ERPAMU000081

Capacidad: 6,5 Oz.

Tamaño: 60 x 118 mm

Color: Kraft

Uds/caja: 10 bolsas x 100 uds.

Cajas/palet: 26

Código: 2054210



ENVASES TAKE AWAY

CARTÓN



-18°C
+80°C



26 oz.

2133430



Medidas	105x120x65
Capacidad	750 ml.
Material	Cartón
Paq. x Uds = Caja	6 x 50 = 300

46 oz.

2133470



Medidas	135x170x65
Capacidad	1.360 ml.
Material	Cartón
Paq. x Uds = Caja	6 x 50 = 300



2052240

Medidas:	12 oz
Capacidad	350 ml
Material	Cartón

66 oz.

2133550



Medidas	215x160x65
Capacidad	1.900 ml.
Material	Cartón
Paq. x Uds = Caja	6 x 50 = 300





Disponemos de una amplia variedad de soluciones en envases de Cartón, económicos, ecológicos, con y sin laminado antigrasas, especial para comida caliente, etc. Con múltiples diseños adaptados a cada una de las necesidades.

Conos fritos Kraft con salsero

Ideal para Perritos Calientes, Salchichas con salsas, etc.

Pequeño

Grande

Ref. ERPAMU000139

Ref. ERPAMU000140

Tamaño: 165 x 195 mm.
Color: Kraft - Blanco
Uds/caja: 10 bolsas x 50 uds.
Cajas/palet: 126
Código: 2054310

Tamaño: 215 x 270 mm.
Color: Kraft - Blanco
Uds/caja: 10 bolsas x 50 uds.
Cajas/palet: 60
Código: 2054320



Caja Kraft Hot-dog

econo_paper

Soporte Hot-Dog

Ideal para Perritos Calientes, Salchichas con salsas, etc.

econo_paper

Ref. ERPAMU000082

Ref. ERPAMU000027

Tamaño: 177 x 97 x 60 mm.
Color: Kraft
Uds/caja: 5 bolsas x 50 uds.
Cajas/palet: 32
Código: 2054410



Tamaño: 179 x 42 x 40 mm.
Color: Kraft - Blanco
Uds/caja: 1 bolsa x 1000 uds.
Cajas/palet: 60
Código: 2054510

Soporte Hot-Dog impreso económico

econo_paper

Cono Fritos impreso económico

econo_paper



Ideal para Palomitas de Maiz, churros, patatas, y otros fritos.

Ideal para Perritos Calientes, Salchichas con salsas, etc.

Ref. ERPAMU000020

Tamaño: 179 x 42 x 40 mm.
Uds/caja: 1 bolsa x 1000 uds.
Cajas/palet: 60
Código: 2054610



Pequeño

Grande

Ref. ERPAMU000019

Ref. ERPAMU000018

Tamaño: 160 x 120 mm.
Uds/caja: 1 bolsa x 1600 uds.
Cajas/palet: 30
Código: 2054710

Tamaño: 190 x 150 mm.
Uds/caja: 1 bolsa x 1600 uds.
Cajas/palet: 30
Código: 2054720



Petacas



Materiales:
Usos:

Kraft y PS
Principalmente para FAST FOOD

Petaca impresa económica

Ideal para patatas fritas, aros de cebolla y otros snacks fritos.

Pequeña

Ref. ERPAMU000017

Tamaño:

135 x 58 x 98 mm.

Uds/caja: 1 bolsa x 1000 uds.

Cajas/palet: 40

Código: 2054910

Grande

Ref. ERPAMU000016

Tamaño:

140 x 55 x 135 mm.

Uds/caja: 1 bolsa x 1000 uds.

Cajas/palet: 40

Código: 2054920



PETACAS PATATAS FRITAS

Pequeña

Ref. ERPAMU000078

Tamaño:

83 x 130 x 125 mm.

Color: Kraft

Uds/caja: 10 bolsas x 100 uds.

Cajas/palet: 64

Código: 2055010



Mediana

Ref. ERPAMU000079

Tamaño:

82 x 132 x 137 mm.

Color: Kraft

Uds/caja: 10 bolsas x 100 uds.

Cajas/palet: 64

Código: 2055020



Grande

Ref. ERPAMU000080

Tamaño:

87 x 133 x 170 mm.

Color: Kraft

Uds/caja: 10 bolsas x 100 uds.

Cajas/palet: 64

Código: 2055030



BOX PALOMITAS LINEA TAKE AWAY

Ref. ERPAMU000056

Tamaño: 87 x 65 x 172 mm.

Peso: 45 gr.

Uds/caja: 1 bolsa x 1050 uds.

Cajas/palet: 24

Código: 2055110



Ref. ERPAMU000055

Tamaño: 110 x 80 x 202 mm.

Peso: 90 gr.

Uds/caja: 1 bolsa x 800 uds.

Cajas/palet: 24

Código: 2055120



Ref. ERPAMU000054

Tamaño: 135 x 88 x 230 mm.

Peso: 150 gr.

Uds/caja: 1 bolsa x 500 uds.

Cajas/palet: 24

Código: 2055130





Tanto en blanco como en Kraft, disponible en tres capacidades, con lengüetas de fijación traseras para una fácil apertura, colocación de producto y cierre. Ideal para colocar su etiqueta.

Envase para sandwich



Pequeño

Ref. ERPAVE000003

Tamaño: 123 x 52 x 123 mm.

Color: Kraft

Uds/caja: 1 bolsa x 500 uds.

Cajas/palet: 40

Código: 2055310



Mediano

Ref. ERPAVE000005

Tamaño: 123 x 72 x 123 mm.

Color: Kraft

Uds/caja: 1 bolsa x 500 uds.

Cajas/palet: 40

Código: 2055320



Grande

Ref. ERPAVE000009

Tamaño: 123 x 82 x 123 mm.

Color: Kraft

Uds/caja: 1 bolsa x 500 uds.

Cajas/palet: 40

Código: 2055330

econo_paper



Pequeño

Ref. ERPAVE000026

Tamaño: 52 mm.

Color: Kraft

Uds/caja: 10 bolsas x 50 uds.

Cajas/palet: 48

Código: 2055410

econo_paper



Mediano

Ref. ERPAVE000027

Tamaño: 72 mm.

Color: Kraft

Uds/caja: 10 bolsas x 50 uds.

Cajas/palet: 48

Código: 2055420

econo_paper



Grande

Ref. ERPAVE000028

Tamaño: 82 mm.

Color: Kraft

Uds/caja: 10 bolsas x 50 uds.

Cajas/palet: 42

Código: 2055430



Envase sandwich (Sofá)

Ideal para el corte plano tradicional en mitades, gran visibilidad. Requiere de embolsado.



Ref. ERPAMU000038

Tamaño: 125 x 65 x 20/70 mm.
Color: Kraft - Blanco
Uds/caja: 1 bolsa x 500 uds.
Cajas/palet: 36
Código: 205550

Caja sandwich

Este nuevo envase con ventana para corte plano es ideal para cines, teatros, conciertos, y otros eventos.



Ref. ERPAVE000011

Tamaño: 125 x 77 x 72 mm.
Color: Kraft
Uds/caja: 1 bolsa x 500 uds.
Cajas/palet: 36
Código: 2055580

Envase Kraft con ventana

Envase con ventana ideal para ensaladas, shushi, y otros muchos productos que requieran un cómodo envase con lengüetas de fijación, y buena visibilidad.



Pequeño

Ref. ERPAVE000001

Tamaño: 140 x 100 x 50 mm.
Color: Kraft
Uds/caja: 1 bolsa x 250 uds.
Cajas/palet: 12
Código: 2055610

Grande

Ref. ERPAVE000002

Tamaño: 180 x 100 x 50 mm.
Color: Kraft
Uds/caja: 1 bolsa x 200 uds.
Cajas/palet: 12
Código: 2055620

Envase Bagel

Válido tanto para Bagels como para otros productos circulares de panadería y bollería. Disponible en blanco y en kraft.



Ref. ERPAMU000031

Tamaño: 120 x 46 x 60/120 mm.
Color: Kraft
Uds/caja: 1 x 1000
Cajas/palet: 60
Código: 2055710



Ref. ERPAMU000032

Tamaño: 120 x 46x60/120 mm.
Color: Blanco
Uds/caja: 1 bolsa x 1000 uds.
Cajas/palet: 60
Código: 2055750

Planchas separadoras

Tanto en plancha como en inserto, son una opción para separar el producto de cara a su embolsado posterior o envasado en flow-pack. Válido para sandwich, quiches, tartas y otros productos.

Ref. ERPAMU000036

Tamaño: 130 x 130 mm.
Color: Kraft
Uds/caja: 1 bolsa x 1000 uds.
Cajas/palet: 81
Código: 2055810



Ref. ERPAMU000037

Tamaño: 140 x 60 x 106 mm.
Color: Kraft
Uds/caja: 1 bolsa x 250 uds.
Cajas/palet: 120
Código: 2055820





Caja bocadillo con ventana

Acabado kraft con ventana, es un envase perfecto para bocadillos baguette de hasta 25,5 cm.



Ref. ERPAVE000015

Tamaño: 274/254 x 80/60 x 62/254 mm.

Color: Kraft

Uds/caja: 1 bolsa x 125 uds.

Cajas/palet: 36

Código: 2055910

Anillo bocadillo

Nuestro Anillo para baguettes puede ajustarse a varios anchos de baguette.

Al ser Reversible, puede obtener un acabado kraft o blanco según desee.

Puede imprimirse para cierta cantidad [consúltenos].

Reversible

Ref. ERPAMU000035

Tamaño: 322 x 40/25 mm.

Color: Kraft

Uds/caja: 1 bolsa x 2000 uds.

Cajas/palet: 81

Código: 2055940



Bolsa interior laminada con ventana

Ref. ERPAVE000016

Tamaño: 155 x 72 x 220 mm.

Color: Kraft

Uds/caja: 1 bolsa x 125 uds.

Cajas/palet: 90

Código: 2055970

Esta línea de producto le ofrece nuevas sensaciones para el envasado de sus sandwiches.



Envase Wrapp

Perfecto para Wrapps, en acabado kraft o en la familia de Freshly Made today. Perfecta visibilidad del producto. Valido para 2 unidades.



Ref. ERPAVE000013

Tamaño: 90 x 50 x 90/121 mm.

Color: Kraft

Uds/caja: 1 bolsa x 500 uds.

Cajas/palet: 28

Código: 2056010

Manga Wrapp/Bocadillo

Además de para Wrapps y Burritos, es perfecto para pequeños hotdogs, y bollería.



Ref. ERPAMU000030

Tamaño: 205 x 103 mm.

Color: Blanco

Uds/caja: 1 bolsa x 1000 uds.

Cajas/palet: 25

Código: 2056090





Papel de horno

**BLANCO SILICONADO
A 2 CARAS**



- Nuestro Papel para cocinar y hornear ha sido desarrollado para un uso simple, limpio y más eficiente. Renovables, reciclables, un producto natural.
- Este papel evita el uso de grasas en bandejas y latas para hornos, e incluso en sartenes para freír.
- En cocinas comerciales, reduce la necesidad de limpieza, incrementando la productividad y extiende la vida útil de las bandejas.
- Perfecto para congelar comida que debe ir directa del congelador al microondas o al horno.
- Certificado para alimentos secos o grasos, y temperaturas superiores a 220°C.
- Papel Multiuso, con una media superior a 8 usos.
- En un mundo consciente de la necesidad de concitar de un modo saludable, reducir la cantidad de grasa es un gran beneficio.

Ref. PASI00000001

Tamaño: 600 x 400 mm.

Gramaje: 41 gr.

Uds/caja: 500 uds.

Cajas/palet: 104

Código: 2056110

Envases Cook Pac



Ref. ERPAMU000109

Capacidad: 430 ml.

Tamaño:

101/85 x 101/85 x 50 mm.

Color: Kraft

Uds/caja: 1 bolsa x 500 uds.

Cajas/palet: 14

Código: 2056210

Ref. ERPAMU000110

Capacidad: 580 ml.

Tamaño:

16/100 x 116/100 x 50 mm.

Color: Kraft

Uds/caja: 1 bolsa x 250 uds.

Cajas/palet: 28

Código: 2056220

Ref. ERPAMU000111

Capacidad: 700 ml.

Tamaño:

141/125 x 96/80 x 60 mm.

Color: Kraft

Uds/caja: 1 bolsa x 200 uds.

Cajas/palet: 28

Código: 2056230

Ref. ERPAMU000112

Capacidad: 1060 ml.

Tamaño:

141/125 x 141/125 x 60 mm.

Color: Kraft

Uds/caja: 1 bolsa x 200 uds.

Cajas/palet: 14

Código: 2056240

Ref. ERPAMU000113

Capacidad: 1540 ml.

Tamaño:

201/185 x 141/125 x 60 mm.

Color: Kraft

Uds/caja: 1 bolsa x 200 uds.

Cajas/palet: 24

Código: 2056250

¡Microondables y horneables!

- Diseñado específicamente para comida caliente a domicilio.
- Ideal para industria foodservice, catering y servicio a domicilio.
- Amigable con el medioambiente.
- Apto para sacarlo del frigorífico o congelador y meterlo en el microondas u horno.
- Soporta temperaturas de hasta 220°C durante 30 minutos.



Caja pizza calzone



Caja Pizza Modelo Calzone Ciliegino

Ref. CAPZFR000005

Tamaño: 280 x 170 x 70 mm.

Uds/paquete: 100 uds.

Cajas/palet: 5200

Código: 2056490



Caja Pizza Modelo Calzone Ischia

Ref. CAPZFR000006

Tamaño: 310 x 170 x 70 mm.

Uds/paquete: 150 uds.

Cajas/palet: 5400

Código: 2056500

Cuña pizza

Especial para servir porciones de pizza.

Ref. ERPAMU000021

Tamaño: 230 x 182 x 25 mm.

Color: Kraft

Uds/caja: 1 bolsa x 2000 uds.

Cajas/palet: 30

Código: 2056520



Masita separador

Mesita de PS Blanca para separar la pizza de la caja

Ref. CUPSBL000015

Tamaño: 35 mm.

Uds/paquete: 10 bolsas x 100 uds.

Cajas/palet: 144

Código: 2056510



CAJAS DE PIZZA

CARTÓN



-18°C
+80°C



26 cm.

2056410

Medidas	260x260x35
Material	Cartón
Paq. x Uds = Caja	1 x 100 = 100

30 cm.

2056420

Medidas	300x300x35
Material	Cartón
Paq. x Uds = Caja	1 x 100 = 100

33 cm.

2056430

Medidas	330x330x35
Material	Cartón
Paq. x Uds = Caja	1 x 100 = 100

40 cm.

2056440

Medidas	400x400x35
Material	Cartón
Paq. x Uds = Caja	1 x 100 = 100





Bolsa de Papel Bollería / Panadería



Celulosa blanco liso



Kraft marrón verjurado

BOLSAS ANÓNIMAS MULTIUSO



Referencia	Tamaño	Color	Uso	Uds/Caja	Código
BOPAB0000007	12 + 6 x 20 cm.	Blanco	Bollería Pequeña	1000 uds.	2056960
BOPAB0000008	14 + 7 x 24 cm.	Blanco	Bollería Mediana	1000 uds.	2056970
BOPAB0000009	17 + 7 x 32 cm.	Blanco	Bollería Grande	1000 uds.	2056980
BOPAB0000010	12 + 6 x 20 cm.	Kraft	Bollería Pequeña	1000 uds.	2056910
BOPAB0000011	14 + 7 x 24 cm.	Kraft	Bollería Mediana	1000 uds.	2056920
BOPAB0000012	17 + 7 x 32 cm.	Kraft	Bollería Grande	1000 uds.	2056930

BOLSAS DE PAN IMPRESAS



Referencia	Tamaño	Color	Uso	Uds/Caja	Código
BOPAPA0000005	9 + 5 x 22 cm.	Blanco	Bocadillo	1000 uds.	2057045
BOPAPA0000006	9 + 5 x 32 cm.	Blanco	Bocadillo largo	1000 uds.	2057050
BOPAPA0000007	9 + 5 x 55 cm.	Blanco	1 Baguette	1000 uds.	2057055
BOPAPA0000008	11 + 7 x 55 cm.	Blanco	2 Baguettes	1000 uds.	2057060
BOPAPA0000001	9 + 5 x 22 cm.	Kraft	Bocadillo	1000 uds.	2057010
BOPAPA0000002	9 + 5 x 32 cm.	Kraft	Bocadillo largo	1000 uds.	2057020
BOPAPA0000003	9 + 5 x 55 cm.	Kraft	1 Baguette	1000 uds.	2057030
BOPAPA0000004	11 + 7 x 55 cm.	Kraft	2 Baguettes	1000 uds.	2057040





GAMA DISEÑO "BOM APETITE" **¡NOVEDAD!**

BOLSA ANTIGRASA DOBLE APERTURA

Referencia	Color / Impresión	Medidas	Uds/Caja	Cajas/Palet	Código
BOPAAN000032	Blanco/B. Appetite	16 x 18 cm.	1000 uds.	200	3200196

BOLSAS ANTIGRASA

Referencia	Color / Impresión	Medidas	Uds/Caja	Cajas/Palet	Código
BOPAAN000030	Blanco/B. Appetite	12 x 14 cm.	1000 uds.	198	3200197
BOPAAN000031	Blanco/B. Appetite	12 x 21 cm.	1000 uds.	198	3200198

HOJA ANTIGRASA

Referencia	Color / Impresión	Medidas	Uds/Caja	Cajas/Palet	Código
BOPAAN000033	Blanco/B. Appetite	24 x 36 cm.	1000 uds.	132	3200199



GAMA DISEÑO "NEWS"

CONOS PARA FRITOS

Referencia	Color / Impresión	Medidas	Uds/Caja	Código
BOPAPA000012	Blanco/News	15 x 14,5 x 19,5 cm.	20 x 100 uds.	2125640
BOPAPA000013	Blanco/News	19 x 18 x 25,5 cm.	16 x 100 uds.	2125640
BOPAPA000014	Blanco/News	21 x 20 x 27,5 cm.	16 x 100 uds.	2125640
BOPAPA000015	Blanco/News	25,5 x 24,5 x 34 cm.	20 x 100 uds.	2125640

BOLSA BOCADILLO

Referencia	Color / Impresión	Medidas	Uds/Caja	Código
BOPAPA000011	Blanco/News	12 + 2 x 26 cm.	2000 uds.	3200166

HOJAS ANTIGRASA

Referencia	Color / Impresión	Medidas	Uds/Caja	Código
BOPAAN000025	Blanco/News	28 x 31 cm.	1000 uds.	3200194
BOPAAN000026	Kraft/News	29 x 30 cm.	4 x 500 uds.	3200193
BOPAAN000028	Kraft/News	27 x 35 cm.	4 x 500 uds.	3200192





OFRECEMOS UNA SOLUCIÓN PARA PERSONALIZAR NUESTROS ENVASES **MÁS RÁPIDA Y DISPONIBLE A PARTIR DE 5.000 UDS.**

Etiquetas Adhesivas Personalizables

¡NOVEDAD!



PAPEL COUCHÉ BLANCO O KRAFT



POSIBILIDAD DE IMPRESIÓN HASTA 4 TINTAS

ETIQUETAS CIRCULARES PRESENTACIÓN EN ROLLO

Referencia	Diámetro	Acabado
ETPPFS000036	35 mm.	
ETPPFS000037	35 mm.	
ETPPFS000038	50 mm.	
ETPPFS000039	50 mm.	
ETPPFS000040	70 mm.	
ETPPFS000041	70 mm.	
ETPPFS000042	90 mm.	
ETPPFS000043	90 mm.	

ETIQUETAS CIERRE DE SEGURIDAD PRESENTACIÓN EN ROLLO

Referencia	Tamaño	Acabado
ETPPFS000044	40 x 150 mm.	
ETPPFS000045	40 x 150 mm.	

APORTE VALOR A SU MARCA Y DIFERÉNCIESE DE LA COMPETENCIA CON NUESTRAS ETIQUETAS PERSONALIZADAS

PRESENTACIÓN DE LAS ETIQUETAS EN ROLLO



MODELO CON CIERRE DE SEGURIDAD



BOLSAS

Vacío

1051520

Medidas: 150x200
Material
Unidades C-1200U
Gramaje

1052550

Medidas: 250x500 90µm
Material
Unidades C-600U
Gramaje

1052025

Medidas: 200x250 90µm
Material
Unidades C-1000U
Gramaje

1053040

Medidas: 300x400 90µm
Material
Unidades C-1000U
Gramaje

1052030

Medidas: 200x300 90µm
Material
Unidades C-1200U
Gramaje

1054050

Medidas: 400x500 90µm
Material
Unidades C-500U
Gramaje

1052535

Medidas: 250x350 90µm
Material
Unidades C-1000U
Gramaje

1054060

Medidas: 400x600 90µm
Material
Unidades C-500U
Gramaje



BOLSAS

Cocción vacío

1054070

Medidas:	9+5X32
Material	Kraft
Unidades	P-100U
Gramaje	

1054090

Medidas:	9+5X32
Material	Kraft
Unidades	P-100U
Gramaje	

1054080

Medidas:	20x30 CM. 90µm
Material	
Unidades	P-100U
Gramaje	

Vacío Gofrada

2123820

Medidas:	15x25 CM
Material	Gofrada
Unidades	P-100U
Gramaje	

2123830

Medidas:	20x30 CM
Material	Gofrada
Unidades	P-100U
Gramaje	

2123840

Medidas:	25x35 CM
Material	Gofrada
Unidades	P-100U
Gramaje	



Para su fabricación empleamos **cascarilla de arroz** procedente del Delta del Ebro (patentado por Oryzite®), formando un 60% del total del envase. El otro 40% es polipropileno, que le confiere más durabilidad y resistencia.

Nuestra principal diferencia es que aprovechamos materias primas, fomentamos la economía circular, reducimos la contaminación y las emisiones de CO₂.

Son envases resistentes, duraderos y con un atractivo ecodiseño, pensados para usar a diario.

Son opacos y tienen un aspecto más natural, debido a la materia prima, que los hace únicos y diferentes.



km0



Características únicas de Oryzite:

- Mejora el ciclo de moldeo
- Mejores propiedades mecánicas
- Menor consumo de energía y temperatura durante en la inyección
- Menor tiempo de fabricación
- km0



Características de nuestros envases.



Apto para uso alimentario: cumplimiento de la norma UNE-EN 1186:2002.



Apto para microondas: hasta 900W.



Apto para lavavajillas: ciclos industriales hasta 95°C.



Apto para frío y calor: pueden contener alimentos y bebidas fríos o calientes. Son resistentes.



60% Oryzite / 40% PP: todos nuestros envases están compuesto de un 60% de cascarilla de arroz y un 40% de polipropileno. Técnica de fabricación: inyección.



Personalizable: se puede elegir el color del envase y el diseño a aplicar.



Reutilizable: según la norma UNE 53928: 2020.



Reciclable: en el contenedor amarillo.



Self-recycling: disponemos de un sistema de recuperación del material para fabricar otros productos.



Apilable: para que ocupen menos espacio.

km0

km0: la cascarilla de arroz proviene del Delta del Ebro y se fabrica todo en territorio nacional.



01.0330
 Capacidad: 330ml / 11 oz
 Peso: 26 gr
 Tapa: 05.0076
 Caja: 560 ud
 Palet: 24 cajas

76mm
 Área impresión: 185mm x 75mm
 115mm
 57mm



01.0400
 Capacidad: 400ml / 13.5 oz
 Peso: 28 gr
 Tapa: 05.0076
 Caja: 500 ud
 Palet: 24 cajas

76mm
 Área impresión: 195mm x 95mm
 135mm
 54mm



01.0050
 Capacidad: 50ml / 1.7 oz
 Peso: 8 gr
 Caja: 600 ud
 Palet: 24 cajas

45mm
 Área impresión: 35mm x 25mm
 40mm
 44mm



01.0110
 Capacidad: 110ml / 3.7 oz
 Peso: 10 gr
 Caja: 1296 ud
 Palet: 48 cajas

62mm
 Área impresión: 150mm x 45mm
 70mm
 44mm





01.1000
 Capacidad: 1000ml / 33.8 oz
 Peso: 73 gr
 Caja: 261 ud
 Palet: 24 cajas

110mm
 Área impresión: 275mm x 110mm
 150mm
 80mm



¡Tápalo!



05.0076
 Medida: 76mm x 15mm
 Peso: 5 gr
 Área impresión: Consultar
 Caja: 1000 ud
 Palet: 48 cajas

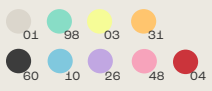



01.0165
 Capacidad: 165ml / 5.5 oz
 Peso: 13 gr
 Tapa: 05.0070
 Caja: 640 ud
 Palet: 48 cajas

70mm
 Área impresión: 170mm x 50mm
 80mm
 50mm



01.0200
 Capacidad: 200ml / 6.7 oz
 Peso: 17 gr
 Tapa: 05.0070
 Caja: 560 ud
 Palet: 48 cajas

70mm
 Área impresión: 170mm x 60mm
 96mm
 47mm



01.0250
 Capacidad: 250ml / 8.4 oz
 Peso: 23 gr
 Tapa: 05.0070
 Caja: 352 ud
 Palet: 48 cajas

70mm
 Área impresión: 175mm x 75mm
 110mm
 51mm



01.0500
 Capacidad: 500ml / 16.9 oz
 Peso: 40 gr
 Tapa: 05.0090
 Caja: 312 ud
 Palet: 24 cajas

90mm
 Área impresión: 225mm x 85mm
 115mm
 70mm



01.0600
 Capacidad: 600ml / 20 oz
 Peso: 38 gr
 Tapa: 05.0090
 Caja: 384 ud
 Palet: 24 cajas

90mm
 Área impresión: 225mm x 105mm
 147mm
 63mm



¡Tápalo!



05.0070
 Medida: 70mm x 15mm
 Peso: 4 gr
 Área impresión: Consultar
 Caja: 1000 ud
 Palet: 48 cajas



microondas



Tenemos tapa sin agujero ¡consultanos!



05.0090
 Medida: 90mm x 20mm
 Peso: 5 gr
 Área impresión: Consultar
 Caja: 650 ud
 Palet: 48 cajas



Escoge el color de la base

07.0250
 Capacidad: 250ml / 8,4 oz
 Peso: 42 gr
 Caja: 110 ud
 Palet: 48 cajas

Área impresión: consultar

130mm 100mm 35mm

01 98 10
50 78 35

07.0500
 Capacidad: 500ml / 16,9 oz
 Peso: 90 gr
 Caja: 150 ud
 Palet: 24 cajas

Área impresión: 80mm x 15mm

165mm 125mm 45mm

01 98 10
50 78 35

07.1000
 Capacidad: 1000ml / 33,8 oz
 Peso: 120 gr
 Caja: 150 ud
 Palet: 24 cajas

Área impresión: 80mm x 30mm

195mm 140mm 60mm

01 98 10
50 78 35

07.5000
 Capacidad: 5000ml / 169 oz
 Peso: 332 gr
 Caja: 35 ud
 Palet: 24 cajas

Área impresión: consultar

270mm 215mm 125mm

01 98 10
50 78 35

Escoge el color de la tapa ¡y combínalo como quieras!



*¡Puedes calentar en el microondas,
guardarlo en la nevera,
y lavar en el lavavajillas!*

07.0250 / 07.0500 /
07.1000 / 07.5000

01 98 10
50 78 35
31 48 26

Escoge el color de la base

04.0250
 Capacidad: 250ml / 8,4 oz
 Peso: 37,5 gr
 Caja: 162 ud
 Palet: 48 cajas

95mm 45mm

Área impresión: 40mm x 23mm

01 98 10
31 48 26

04.0500
 Capacidad: 500ml / 16,9 oz
 Peso: 65 gr
 Caja: 162 ud
 Palet: 24 cajas

130mm 55mm

Área impresión: 55mm x 30mm

01 98 10
31 48 26

04.1000
 Capacidad: 1000ml / 33,8 oz
 Peso: 105 gr
 Caja: 93 ud
 Palet: 24 cajas

160mm 66mm

Área impresión: 65mm x 35mm

01 98 10
31 48 26

Escoge el color de la tapa ¡y combínalo como quieras!

*¡Crea tu tapper a
tu gusto!*

250/500/1000

01 98 10
31 48 26



09.0185
 Peso: 68 gr
 Caja: 50 ud
 Palet: 90 cajas

185mm 20mm

01 98 10
31 48 26

09.0215
 Peso: 84 gr
 Caja: 50 ud
 Palet: 90 cajas

215mm 10mm

01 98 10
31 48 26



10.005
 Peso: 4 gr
 Caja: 750 ud
 Palet: 253 cajas

Área impresión: 40mm x 7mm



12mm

01 66



10.002
 Peso: 6 gr
 Caja: 300 ud
 Palet: 253 cajas

Área impresión: 60mm x 10mm



170mm

01 66



10.003
 Peso: 6 gr
 Caja: 300 ud
 Palet: 253 cajas

Área impresión: 60mm x 10mm



170mm

01 66



10.004
 Peso: 6 gr
 Caja: 300 ud
 Palet: 253 cajas

Área impresión: 60mm x 10mm



170mm

01 66



Conoce nuestros envases traslúcidos

Ofrecemos esta alternativa que nos permite ver el contenido. Además, también está fabricado con cascarilla de arroz y es del color original de esta materia prima. Tiene las mismas características que todos nuestros envases.





BAGSFRIENDLY[®]
Recycled

BOLSA DE PAPEL



BOLSAS DE PAPEL



Blanca

2127440

Medidas: 18+8x21,5cm-
Material: blanca
Unidades: C-250U
Gramaje:

3200115

Medidas: 12+6x20
Material: blanca
Unidades: P-1000U
Gramaje:

3200170

Medidas: 14+7x24 cm
Material: Blanca
Unidades: C-1000U
Gramaje:

2127460

Medidas: 18+8x21,5cm-
Material: blanca
Unidades: C-250U
Gramaje:

3200145

Medidas: 18+7x32
Material: Blanca croassant
Unidades: C-1000U
Gramaje:



Negra Con Asa

2127730

Medidas: 26+14X32 CM
Material: Negra
Unidades: P-250U
Gramaje:





BAGSFRIENDLY[®]
Recycled

BOLSAS KRAFT

Asa Plana

2056710

Medidas:	28+20x26 cm.
Material	Kraft
Unidades	C- 250U
Gramaje	80g



2056711

Medidas:	26+17x26 cm.
Material	Kraft
Unidades	C- 250U
Gramaje	80g



2056720

Medidas:	32+22x26 cm
Material	Kraft
Unidades	C- 250U
Gramaje	80g



2056731

Medidas:	26+14x30 cm
Material	Kraft
Unidades	C-250U
Gramaje	80g



2056730

Medidas:	32+17x34 cm
Material	Kraft
Unidades	C-250U
Gramaje	80g



ecomón
HIGIENE PROFESIONAL
www.ecomon.net

BOLSAS DE PAPEL



Kraft

2127590

Medidas: 20+10x29cm
Material Kraft Times
Unidades C-250U
Gramaje



Con Asa

2127060

Medidas: 14+8x40 CM
Material Kraft
Unidades P-250U
Gramaje



2127500

Medidas: 18+8x21,5 CM
Material Kraft Times
Unidades P-250U
Gramaje

2127510

Medidas: 20+10X29 CM
Material Kraft
Unidades P-250U
Gramaje



2127540

Medidas: 32+16X43 CM
Material Kraft
Unidades P-250U
Gramaje

2127800

Medidas: 32+21x28,5cm
Material Kraft
Unidades P-250U
Gramaje



2127810

Medidas: 36+21x33,5CM
Material Kraft
Unidades P-250U
Gramaje

Natural

2127790

Medidas: 26+20x27cm.
Material Natural
Unidades P-250U
Gramaje





BAGSFRIENDLY[®]
Recycled

BOLSAS ASA PLANA

Personaliza tu bolsa de Asa Plana con base ancha

2056610	
Medidas:	26+18x25 cm
Tipo	Pequeña blanca
Unidades	C- 250U
Gramaje	80g



2056710	
Medidas:	28+17x29 cm
Tipo	Pequeña Kraft
Unidades	C- 250U
Gramaje	80g

2056640	
Medidas:	26+14x32 cm
Tipo	Mediana blanca
Unidades	C- 250U
Gramaje	80g



2056700	
Medidas:	26+20x32 cm
Tipo	Mediana Kraft
Unidades	C- 250U
Gramaje	80g

2056650	
Medidas:	32+12x40 cm
Tipo	Grande blanca
Unidades	C- 250U
Gramaje	80g



2056730	
Medidas:	32+17x34cm
Tipo	Grande blanca
Unidades	C- 250U
Gramaje	80g

2056620	
Medidas:	32+22x25 cm
Tipo	Pastelería blanco
Unidades	C- 250U
Gramaje	80g



2056720	
Medidas:	32+21,5x24,5cm
Tipo	Kraft pastelería
Unidades	C- 250U
Gramaje	80g



BOLSAS DE PAPEL



Asa Rizada

2056815

Medidas:	26+14x32 cm
Material	Kraft
Unidades	C- 250U
Gramaje	80g



2127530

Medidas:	32+21x33 CM
Material	Kraft
Unidades	C- 250U
Gramaje	80g



2127520

Medidas:	27+16x26,5 cm
Material	Kraft
Unidades	C-250U
Gramaje	80g



Asa Rizada Base ancha

2056810

Medidas:	32+21x33cm
Material	Blanco Grande
Unidades	250U
Gramaje	80g

Sin Asa

2127190

Medidas:	20+9x34,5
Material	Kraft
Unidades	C-500U
Gramaje	

2056840

Medidas:	25+15x45cm
Material	Kraft
Unidades	C-500U
Gramaje	



Frutería

2056905

Medidas: 14+9x21
Tipo: Frutería
Unidades C-1000U

2056915

Medidas: 20+9x31
Tipo: Frutería
Unidades C-500U

2056910

Medidas: 14+9x25
Tipo: Frutería
Unidades C-1000U
Gramaje

2056920

Medidas: 20+9x36
Tipo: Frutería
Unidades C-500U



Papel Americana

2056860

Medidas: 12+8x24
Tipo: Americana
Unidades C-1000U

2056855

Medidas: 15+9x26,5
Tipo: Frutería
Unidades C-1000U

2056850

Medidas: 18+12x32,5
Tipo: Americana
Unidades C-500U

2056845

Medidas: 20+12x37,5
Tipo: Americana
Unidades C-500U

2056840

Medidas: 25+15x45
Tipo: Americana
Unidades C-500U



BOLSAS DE PAPEL



Bollería/Panadería

Con ventana Eco

2057035

Medidas:	9+4x35 CM
Material	Natura kraft
Unidades	P-250U
Gramaje	32 G



2057045

Medidas:	9+6x35
Material	Eco "parole"
Unidades	C-250U
Gramaje	32 G



3200140

Medidas:	9+4x60 CM
Material	Natura kraft
Unidades	P-250U
Gramaje	32 G



2123980

Medidas:	14+4x60 CM
Material	Natura kraft
Unidades	P-250U
Gramaje	32 G

3202015

Medidas:	14+4x35
Material	Natural kraft
Unidades	P-500U
Gramaje	32 G



Plastificado Con ventana

Rectangulares

2056865

Medidas: 12+6X20
Material: Plastificado
Unidades: 20bolsasx50U

2056870

Medidas: 18+8x26
Material: Plastificado
Unidades: 10bolsasx50U

2056875

Medidas: 20+8x30
Material: Plastificado
Unidades: 10bolsasx50U

2056880

Medidas: 25+10x35
Material: Plastificado
Unidades: 5bolsasx50U



Doypack

2056885

Medidas: 12+6X20
Material: Plastificado
Unidades: 20bolsasx50U

2056890

Medidas: 18+8X26
Material: Plastificado
Unidades: 20bolsasx50U

2056895

Medidas: 20+10x30
Material: Plastificado
Unidades: 10bolsasx50U

2056900

Medidas: 25+12x35
Material: Plastificado
Unidades: 5bolsasx50U

BOLSAS DE PAPEL



Bollería

2056921

Medidas: 14+6x25cm
Material: Kraft- Mediano
Unidades: C- 1000U
Gramaje:

Croassant

3200150

Medidas: 18+7x32
Material: kraft- Croassant
Unidades: C-1000U
Gramaje: 40g

Baguette



3200100

Medidas: 9+4x30
Material: Antigrasa natural
Unidades: P-500U
Gramaje: 32gr/m2

3200100

Medidas: 9+5x58
Material: Kraft
Unidades: C-1000U
Gramaje: 32gr/m2

3200120

Medidas: 12+6x58
Material: Celulosa blanca
Unidades: C-1000U
Gramaje: 32gr/m2

2057055

Medidas: 9+5x55 CM
Material: papel blanco
Unidades: C-1000U
Gramaje: 32gr/m2





BAGSFRIENDLY[®]
Recycled

BOLSAS DE PAPEL

Hamburguesa

3200171

Medidas: 13,5x13 CM
Material: bolsa papel
Unidades: C-1000U
Gramaje:



3200168

Medidas: 14+7x24 CM
Material: Sin impresion
Unidades: C-1000U
Gramaje:

Sandwich Con ventana

3200171

Medidas: 2 9+5,5x38 CM
Material: Natural Karf
Unidades: C.250UDS
Gramaje: 40 g

Redondo

3200130

Medidas: 22+6X36 CM
Material: Kraft
Unidades: C-1000U
Gramaje:



Bocadillo

3200160

Medidas: 9+5X24
Material: Blanca
Unidades: C-1000U
Gramaje: 40g

Patatas

Medidas: 12x12 CM
Material: palore naranja
Unidades: P-1000U
Gramaje:



3200165

Medidas: 9+5X32
Material: Blanca
Unidades: C-1000U
Gramaje: 40g

2125335

Medidas: 12x12 CM
Material: kraft
Unidades: P-1000U
Gramaje: 34g/m2

3200166

Medidas: 9+5X32
Material: Kraft
Unidades: C-1000U
Gramaje: 40g



ecomón
HIGIENE PROFESIONAL
www.ecomon.net



BAGSFRIENDLY[®]
Recycled

BOLSAS DE PAPEL

Abierta 2 lados

2124240

Medidas: 15x15,2cm
Material: bolsa papel natural
Unidades: P-100U
Gramaje:

2125460

Medidas: 16x16,5 CM
Material: Times
Unidades: P-500U
Gramaje:

Abierta 2 lados Antigrasa

2057195

Medidas:
Material: Blanca Kebab
Unidades: P-1000U
Gramaje:



Bolsa Celofán

Bolsa para pollo

2127020

Medidas: 17+8x35 cm
Material: Celulosa blanca
Unidades: P-100U
Gramaje:



Medidas: 7,5x17 CM
Material: Neutra
Unidades: P-100U
Gramaje: 41gr/m2

Con Base Kraft

2123970

Medidas: 21x17 CM
Material: Kraft
Unidades: P-100U
Gramaje:





BAGSFRIENDLY[®]
Recycled

BOLSAS DE PAPEL

Papel Antigrasa

2057230

Medidas:	28x34
Material	Antigrasa natural
Unidades	P-1000U
Gramaje	32gr/m2

2057225

Medidas:	31x31
Material	Basquet blanco
Unidades	P-1000U
Gramaje	35gr/m2

Papel Siliconado

3200340

Medidas:	60x40
Material	Siliconado marrón
Unidades	C- 500U
Gramaje	41gr/m2

3200350

Medidas:	60x40
Material	Siliconado marrón
Unidades	C- 500U
Gramaje	41gr/m2

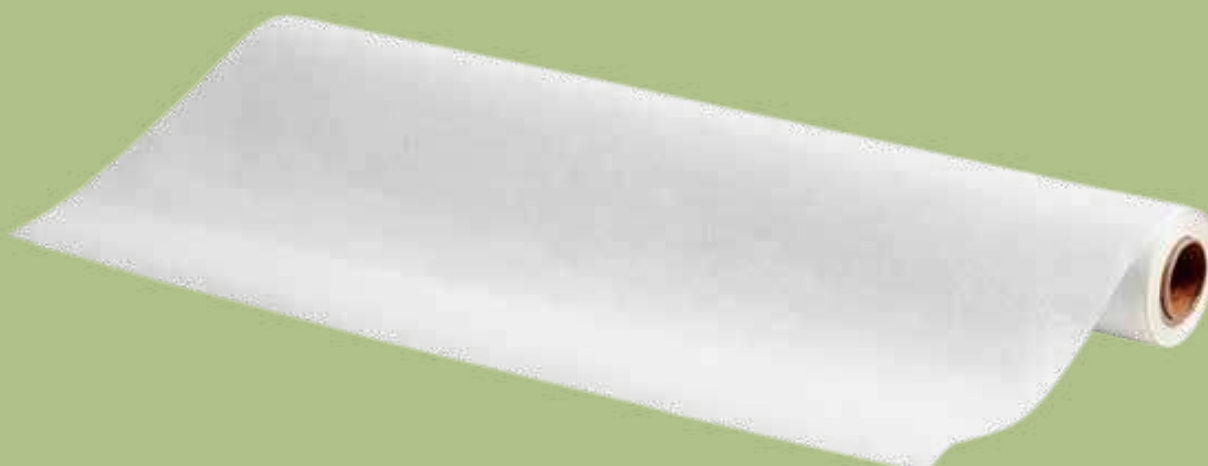

Papel Parafinado

3200220

Medidas:	60x40
Material	Siliconado marrón
Unidades	C- 20kgf
Gramaje	60 gr/m2

Papel para 2 botellas

2127600

Medidas:	18+10X39CM
Material	SOS con asa
Unidades	C-250U
Gramaje	100G/M2

RODALES Y BLONDAS

Rodales Antigrasa

3100195-30

Medidas:	30 CM
Material	Celulosa lisa
Unidades	P-100U- C-30P
Gramaje	

3100195-40

Medidas:	40 CM
Material	Celulosa lisa
Unidades	P-100U- C-20P.
Gramaje	



3100195-45

Medidas:	45 CM
Material	Celulosa lisa
Unidades	P-100U- C-15P
Gramaje	

Blondas Redonda

3100100-15

Medidas:	15 cm
Material	Calada
Unidades	P-100U- C-20P.
Gramaje	

3100100-28

Medidas:	28 cm
Material	Calada blanca
Unidades	P-100U. -C-20P
Gramaje	

3100100-19

Medidas:	20 cm
Material	Calada
Unidades	P-100U.- C-20P.
Gramaje	

Rectangular

3100152-15

Medidas:	15x21CM
Material	Calada
Unidades	P-250U. -
Gramaje	





BAGSFRIENDLY[®]
Recycled

BOLSA 70% RECICLADO

1050450

Medidas:	42x53cm
Material	Camiseta blanca
Unidades	
Gramaje	200G

1050460

Medidas:	35x50cm
Material	48x60cm
Unidades	
Gramaje	200G

1050440

Medidas:	30x40cm
Material	camiseta blanca
Unidades	
Gramaje	200G

1050445

Medidas:	35x50cm
Material	camiseta blanca
Unidades	
Gramaje	200G

2123470

Medidas:	35/23x50 CM
Material	Kraft
Unidades	C- 250U
Gramaje	80g

5005020

Medidas:	45x55cm
Material	Manacor
Unidades	p-100U
Gramaje	200G



ecomón
HIGIENE PROFESIONAL
www.ecomon.net





SANOVA
FOOD SERVICE

ENVASES OPS/PP Y ALUMINIO



ENVASES OPS

BANDEJA OPS CON
TAPA 500cc



Cod.: 1080310

BANDEJA OPS CON
TAPA 1000cc



Cod.: 1080330

BANDEJA OPS CON
TAPA 750cc



Cod.: 1080320

BANDEJA OPS CON
TAPA 250cc



Cod.:1080300

BANDEJA OPS CON
TAPA 375cc



Cod.: 1080305

BANDEJA OPS CON
TAPA 1500cc



Cod.: 1080340

BANDEJA OPS CON
TAPA 2000CC



Cod.: 1080350

ENVASES PP

ENVASE P.P. CON
TAPA 750 CC



Cod.: 1080600

ENVASE P.P. CON TAPA
1000 CC 30ml. Ø45mm



Cod.: 1080620

ENVASE P.P. CON
TAPA 500 CC



Cod.: 1080540

ENVASE P.P. CON
TAPA 1500 CC



Cod.:1080630

ENVASE P.P. CON
TAPA 375 CC



Cod.:1080520

ENVASE P.P. CON
TAPA 250 CC



Cod.: 1080500

TARRINA PP TRANSPARENTE
30ml. Ø45mm



Cod.:2119820

TARRINA PP 60ml./2oz
TRANSPARENTE Ø62mm



Cod.:1090950

TARRINA PP TRANSPARENTE
60ml. Ø62mm



Cod.: 2119850



Los envases de Aluminio son 100% reciclables. Su fácil manejo, resistencia, rápida refrigeración, y alta resistencia térmica, lo convierten en un envase perfecto para preservar alimentos y poder cocinar en el propio envase.

Envase rectangular con tapa

econo_Container



Diseño para las tapas de envases rectangulares



Materiales: Aluminio 100% reciclable.
Características: Resistente a temperaturas altas.
Usos: Apto para todo tipo de comidas.



145 x 120	130 x 105	106 x 82	40	440 cc.
-----------	-----------	----------	----	---------

Ref. ALBAR0000001

Uds/caja: 12 bolsas x 100 uds.
Cajas/palet: 24
Código: 1080210

Tapa de ALBAR0000001

Ref. CATAR0000001

Tamaño: 113 x 139,5 mm.
Uds/caja: 6 bolsas x 100 uds.
Cajas/palet: 74
Código: 1080262



195 x 144	175 x 123	161 x 109	32	640 cc.
-----------	-----------	-----------	----	---------

Ref. ALBAR0000002

Uds/caja: 6 bolsas x 100 uds.
Cajas/palet: 24
Código: 1080215

Tapa de ALBAR0000002

Ref. CATAR0000002

Tamaño: 135 x 185 mm.
Uds/caja: 5 bolsas x 100 uds.
Cajas/palet: 60
Código: 1080263



210 x 158	202 x 139	177 x 114	36	890 cc.
-----------	-----------	-----------	----	---------

Ref. ALBAR0000003

Uds/caja: 8 bolsas x 100 uds.
Cajas/palet: 16
Código: 1080220

Tapa de ALBAR0000003

Ref. CATAR0000003

Tamaño: 150 x 213 mm.
Uds/caja: 8 bolsas x 100 uds.
Cajas/palet: 48
Código: 1080264



281 x 187	208 x 158	200 x 150	37	1.480 cc.
-----------	-----------	-----------	----	-----------

Ref. ALBAR0000004

Uds/caja: 5 bolsas x 100 uds.
Uds/caja: 12
Código: 1080225

Tapa de ALBAR0000004

Ref. CATAR0000004

Tamaño: 227 x 165 mm.
Uds/caja: 12 bolsas x 100 uds.
Cajas/palet: 30
Código: 1080266



247 x 133	296 x 192	280 x 176	68	1.500 cc.
-----------	-----------	-----------	----	-----------

Ref. ALBAR0000006

Uds/caja: 6 bolsas x 10 uds.
Cajas/palet: 12
Código: 1080230



396 x 335	345 x 285	273 x 213	50	5.000 cc.
-----------	-----------	-----------	----	-----------

Ref. ALBAR0000007

Uds/caja: 5 bolsas x 40 uds.
Cajas/palet: 12
Código: 2122130



Bandeja gastronómica sin tapa



econo_Container

Ref. ALBAR0000013

Uds/caja: 2 bolsas x 25 uds.

Cajas/palet: 20

Código: 2122820

	524 x 330		490 x 299		448 x 247		80		9.500 cc.
--	-----------	--	-----------	--	-----------	--	----	--	-----------

Envase ovalado con tapa



Diseño para la tapa de envase ovalado



Tapa de ALBA0000002

econo_Container

Ref. ALBA0000002

Ref. CATA0000001

Uds/caja: 6 bolsas x 50 uds.

Cajas/palet: 16

Código: 1080237

Tamaño: 188 x 247 mm.

Uds/caja: 4 bolsas x 125 uds.

Cajas/palet: 72

Código: 1080268

	256 x 184		235 x 170		192 x 137		93		2.500 cc.
--	-----------	--	-----------	--	-----------	--	----	--	-----------

Envase circular con tapa



Diseño para las tapas de envases circulares



Tapa de ALBAC0000001

econo_Container

Ref. ALBAC0000001

Ref. CATAC0000001

Uds/caja: 5 bolsas x 100 uds.

Cajas/palet: 18

Código: 1080240

Tamaño: 199 mm.

Uds/caja: 5 bolsas x 100 uds.

Cajas/palet: 72

Código: 1080270

	247		190		167		23		1.000 cc.
--	-----	--	-----	--	-----	--	----	--	-----------



Film de aluminio para uso profesional, en estuche dispensador con sierra incluida.

Bobina de aluminio



Materiales: Aluminio 100% reciclable.
Características: Resistente a temperaturas altas.
Usos: Apto para todo tipo de comidas.

Personalizamos sus cajas de film, consúltenos



Espesores: 11, 13 y 14 micras. Otros espesores contra pedido.

Anchos: 29 y 40 cm.

Metraje: 200, 250 y 300 metros. Otros metrajes especiales contra pedido.

Cod. 1080040 BOB ALUMINIO PROFES.11 "ONE"
MICR 40X300 M

Cod. 1080030 BOB ALUMINIO PROFES. 11 "ONE"
MICR 30X300 Mts

Bob Film Lila PVC

Cod.1080145 · BOB FILM LILA PVC "ONE" 45X300 CM 7 MICRAS

Cod.1080130 · BOB FILM LILA PVC "ONE" 30X300 CM 7 MICRAS

Cod.1080150 · BOB FILM LILA PVC 45X300 CM 8,5 MICRAS

Cod.1080135 · BOB FILM LILA PVC 30X300 CM 8,5 MICRAS





ECOCLOTHS®
Clean surface

ÚTILES DE LIMPIEZA



FREGONAS

FREGONA INDUSTRIAL



1400000 - 300 GR. 64CM CAPUCHON CON ROSCA BLANCA

FREGONA INDUSTRIAL



1400005 - 350 GR BLANCA PARA PINZA

FREGONA INDUSTRIAL



1400015 - TIRAS CRUCES PARA PINZA

FREGONA INDUSTRIAL



1400018 - TIRAS RIZO

FREGONA INDUSTRIAL



1400020 - MICROFIBRA TIRAS AZUL CON CAPUCHON 250GR

FREGONA ALGODON



1400025 - BLANCO 155gr

FREGONA PROF.



1400030 - BLANCO 33 LG/220 GR "ONE"

FREGONA PROFESIONAL



1400090 - TIRAS CRUCES LARGA "ONE" 52 CM

FREGONA PROFESIONAL



1400035 - ALGODON CRUDO 225 GR

FREGONA PROFESIONAL



1400040 - TIRAS MICROFIBRA NEGRO/GRIS 150GR 54CM

FREGONA PROFESIONAL



1400045 - TIRAS MICROFIBRA AZUL 165 GR-54CM

FREGONA PROFESIONAL



1400050 - TIRAS MICROFIBRA 160 GR-54CM

FREGONA PROFESIONAL



1400060 - MICROFIBRA BI-COLOR AZUL 160GR-52CM

FREGONA PROFESIONAL



1400066 - MICROFIBRA BLANCA 160GR

FREGONA PROFESIONAL



1400070 - CELULOSA ECO 170GR -60CMr

FREGONA PROFESIONAL



1400085 - TIRAS CISNE MOTEADA

FREGONA PROFESIONAL



1400095- TIRAS AMARILLAS

CUBOS

CUBO NEGRO + ESCURRIDOR REDONDO 13 LT



1800141

CUBO AZUL + ESCURRIDOR REDONDO 13 LT



1800140

CUBO AGUA REDONDO "ONE" ECO 13 L



1800145

CUBO + ESCURRIDOR RECTANGULAR 15 LT



1800124 - Verde
1800125 - Azul
1800126 - Rojo
1800127 - Amarillo

CUBO FREGONA ANNA RECTANGULAR 18 LT



1800105

CUBO REDONDO PICO "IMPACT" AZUL 13



1800125

ESCURRIDOR REDONDO PLASTICO BLANCO 13L



1800120

ESCURRIDOR ANNA RECTANGULAR ROJO/AZUL



1800110

ROLLO BAYETA

BAYETA MICROFIBRA PLANA
ROJO MULTIUSO "ONE" 30x40



1500050- Gris
1500080 - Blanca
1500065 - Amarilla
150055 - Verde
1500060 -Azul
1500045 - Roja

BAYETA MICROFIBRA 30x30cm
"ONE" MULTIUSOS PROF. AZUL
EN DISPENSADOR



1500150- Azul
1500155 - Rojo
1500160 - Verde
1500165 - Amarilla

BAYETA MULTINET TST



1500210 - Verde
1500220 - Azul
1500230 - Rosa
1500240 - Amarilla

BAYETA SPUNLACE PERFO-
RADA ROJA 33x50 CM



1500260 - Azul
1500250 - Rojjo

AMARILLA PRECORTE
0,38x8MTS



1500425

AMARILLA 0,38x6mts



1500430

SINETICA CRUCES AZUL CON
PRECORTE 36X40X8



1500455

CRISTALES ULTRAMICROFIBRA
AZUL 7,2 M



1500510

MICROGLASS AZUL 7,2 M. CON
PRECORTE 40x60cm



1500515 - Azul
1500514 - Verde

CRISTALES 4X0,40M



1500445

TUBULAR PUNT AZUL 2.6 KG



1500630

RECOGEDORES

RECOGEDOR M/LARGO C/
TAPA IND.C/CEPILLO



1800010

M. LARGO PREMIUM DESEO
LABIO CON GOMA



1800041

ROJO/AZUL "XIMETIC"
MANGO LARGO 80CM



1800045

TECNICO ANTIVUELCO AZUL



1800040

MANGO ECO "TOP" 100%
RECICLADO CON GOMA



1800035

GALVANIZADO + PALO
80CM



1800005



1700201

PALO ALUMINIO ROJO FREGONA / MOPA
140 CM. Ø22

1700202

PALO ALUMINIO VERDE FREGONA / MOPA
140 CM. Ø22

1700203

PALO ALUMINIO AMARILLO FREGONA / MOPA
140 CM. Ø22

1700215

PALO ALUMINIO AZUL FREGONA / MOPA 140 CM. Ø22

1700170

PALO TITANIO REFORZADO 140 CM Ø21 GRIS

1700220

PALO ALUMINIO ANONIZADO
150 CM Ø22 REFORZA. MOPA

1700160

PALO METALICO ROJO 140 CM C/ROSCA

1700200

PALO HARAGAN ALUMINIO 140 CM. SIN AGUJERO

1700235

PALO MADERA PULIDO CON ROSCA 135MM Ø 24mm

1700225

PALO ALUMINIO CON EMPUÑADURA CENTRAL AZUL

CEPILLO

CEPILLO BARRER
COMPETENCIA



1700100

CEPILLO BARRER "ONE"
ECO PAM



1700095

CEPILLO BARRER MI
PROFESIONAL



1700105

CEPILLO MOQUETA MADRID



1700120

CEPILLO BUQUE PVC ECO
LINE (COCINAS)



1700125

CEPILLO DURO PVC
"ANONIMO" 60 CM



1700146

CEPILLO LIMPIEZA HORNOS
PIZZA 25,5x5x10,5cm



2262580

SET CEPILLO SIMPLE +
PALO 3,6M



2800610

ESCOBA MIJO PLÁSTICO
EXTERIORES MIMOSA



1700135

ESCOBA RASEX AZUL PAMEX
LARGO 30 X8,5



1700110

GUANTES

NITRILO 5.5 gr NEGRO FLASH



1300430 - T/S
1300435 - T/M
1300440 - T/L
1300360 - T/XL

NITRILO 4.5gr AZUL PREMIUM



1300365 - T/S
1300375 - T/M
1300385 - T/L
1300395 - T/XL

NITRILO 3,5 gr. SANTEX AZUL



1300356 - T/S
1300357 - T/M
1300358 - T/L
1300360 - T/XL

VINILO AZUL



1300300 - T/S
1300320 - T/L

VINILO BLANCO



1300330 - T/S con Polvo
1300355 - T/XL con Polvo
1300260 - T/S Sin Polvo
1300265 - T/M Sin Polvo
1300270 - T/L Sin Polvo
1300275 - T/XL Sin Polvo

GUANTES NEGROS 3.5 G



1300340-T/S
1300345- T/M
1300350-T/L
1300355- T/XL

ESTROPAJOS



1600170
ESTROPAJO + ESPONJA
9x12,5 CM.



1600215
ESTROPAJO ALMO-
HADILLA A. INOX
14x9x1,6cm



1600120
ESTROPAJO "ONE"
SALVA-UÑAS 7x14 cm



1600140
ESTROPAJO "ONE"
FIBRA VERD 20x15 cm



1600200
ESTROPAJOS NANAS 40
GR. A.INOX



ROLLO ESTROPAJO
1600100 - FIBRA VERDE
1600010 - SCOTCH BRITE 6M
1600105 - FIBRA NEGRA



1600210
ESTROPAJOS NANAS 60 GR. A.INOX



1600110
ROLLO ESTROPAJO FIBRA
BLANCA BIONE

Sistemas de mopa plana

Cod.1400300

45 CM

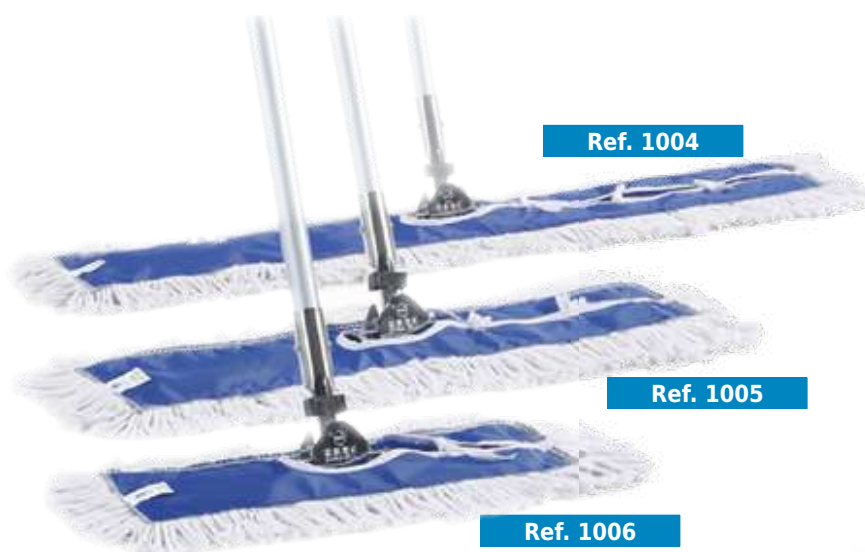

CARACTERÍSTICAS

Mopas planas de algodón con mango de aluminio anodizado incluido.

El enganche del mango al soporte de la mopa, permite dos posiciones: Giro libre o posición fija, para adaptarlo a la tarea que se requiera. Tres anchos disponibles: 60, 90 y 110 cm.

Ref.	Dimensiones cm	Concepto	Unds./Caja
1004	L 110 x H 130	Mopa plana algodón 110 cm + mango aluminio incluido	10
1005	L 90 x H 130	Mopa plana algodón 90 cm + mango aluminio incluido	10
1006	L 60 x H 130	Mopa plana algodón 60 cm + mango aluminio incluido	10

PLUMEROS

PLUMERO MICROFIBRA
ECO PAMEX



Cod. 1700015

PLUMERO ELECTROES-
TÁTICO DUSTER PAMEX



Cod. 1700010

PLUMERO AVESTRUZ
MANGO LARGO



Cod.1700020

VILEDA



BAYETA PVAMICRO 38x35cm.
AZUL - 1900110
ROSA - 1900120
VERDE - 1900115



CEPILLO MANTENIMIENTO
34 CM - 1900310
CEPILLO EXTERIOR 34 CM.
VILEDA C-12U
1900315



FREGONA PROF. AZUL
LARGA VILEDA 31CM 141gr
1900410
FREGONA PROFESIONAL
VERDE CORTA VILEDA 27CM
109gr C-24U 1900400



CEPILLO STANDARD 34 CM.
C-12U
AZUL - 1900300



PALO CEPILLO UNIVERSAL
140 CM. VILEDA C/ROSCA
C-36U -1900500

PALO FREGONA UNIVER-
SAL 140 CM. VILEDA ROS-
CA/CLIP C-36U - 1900520



CUBO 10 L CON ESCURRIDOR
VILEDA C-12U
AZUL - 1900600



MOPA ULTRASPEED MINI
MICRO MOP VILEDA C-10U
1900575

CUBO 15 L CON ESCURRIDOR
VILEDA C-10U - 1900620



RECOGEDOR STANDARD
CON GOMA VILEDA 20 CM.
C-12U
1900370



ROLLO BAY. UNIVERSAL
AZUL 8 M. VILEDA 42x800 CM.
C-5R - 1900040

BAYETA UNIVERSAL AZUL
CORTADA VILEDA 42x56CM
P-6U C-10P - 1900230



CEPILLO BUQUE ROSCA ALE-
MANA VILEDA 30 CM. C-6U
1900330



1900280 - ROJO
1900290 - VERDE
ESTROPAJO PUREACTIVE
VILEDA



KIT ULTRASPEED MINI 10 LTS.
VILEDA COMPLETO
1900535



Equipo de fregado con un cubo de
25L. Para áreas medias.

Incluye:

- 1x cubo 25L
- Prensa
- Chasis
- Soporte
- Mopa r-Trio Max



Ideal para el método "doble cubo".
Permite cubrir grandes áreas.

Incluye:

- 1x cubo 25L
- 1x cubo 9L
- Prensa
- Chasis
- Soporte
- Mopa r-Trio Max
- Barra empuje



ecomón
LOGÍSTICA Y DISTRIBUCIÓN

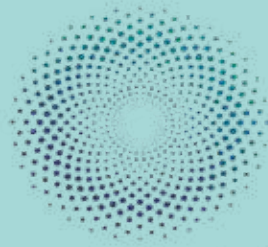

CLEANBAGS®
Recycled Bags

BOLSAS DE BASURA

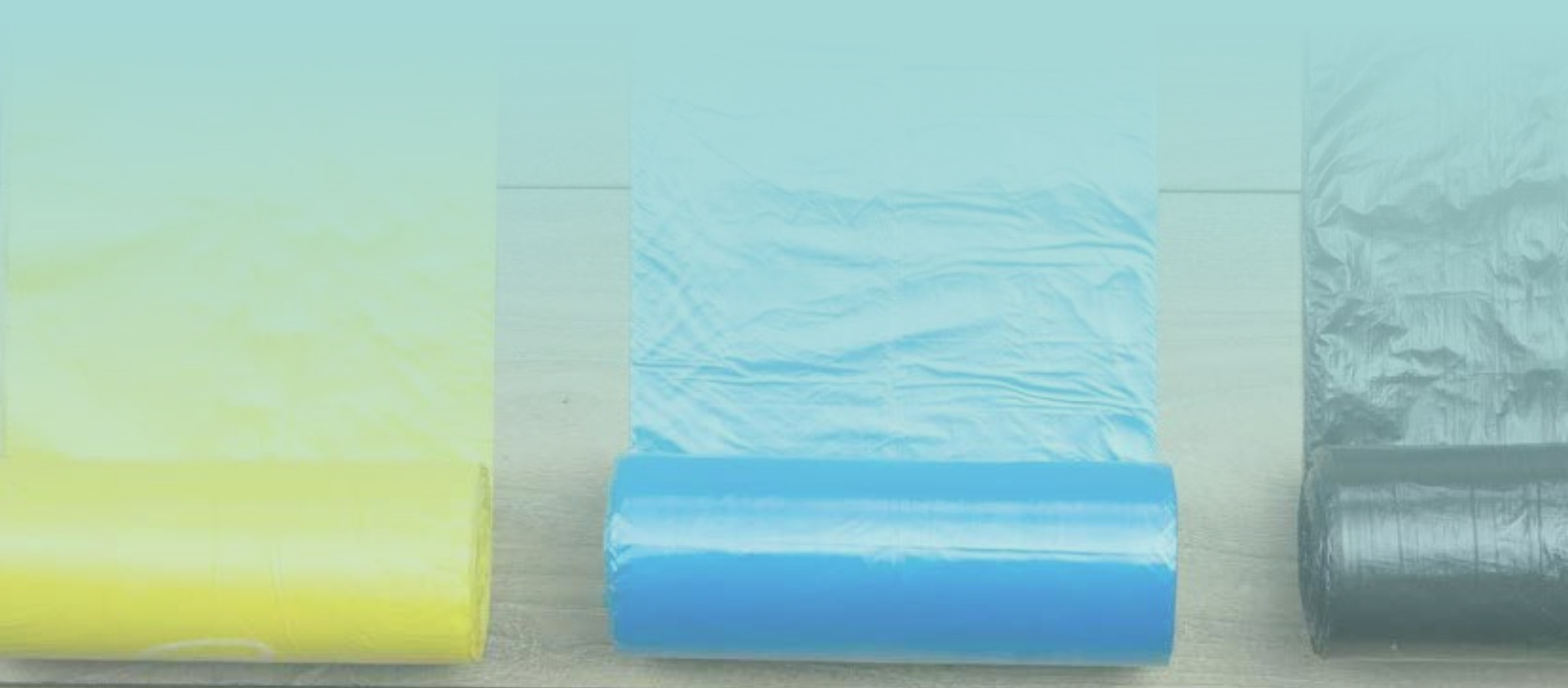

BOLSAS DE BASURA 100% RECICLADAS



**Bolsa Basura
Azul 110L**

Tamaño: 70x110
Rollos: 20 bolsas/rollo
Galga: 280
Caja: 5 rollos
Código: 2262320



**Bolsa Basura 10 Serv
Naranja**

Tamaño: 90x110
Rollos: 10 bolsas/rollo
Galga: 180
Caja: 9 rollos
Código: 1050108



**Bolsa Basura 10 Serv
Verde**

Tamaño: 85x105
Rollos: 10 bolsas/rollo
Galga: 300
Caja: 6 rollos
Código: 1050134



**Bolsa Basura 20 Serv
Verde**

Tamaño: 70x90
Galga: 140
Caja: 25 rollos
Código: 1050148



**Bolsa Basura 10 Serv
Roja**

Tamaño: 85x105
Rollos: 10 bolsas/rollo
Galga: 140
Caja: 15 rollos
Código: 1050130



**Bolsa Basura 10 Serv
Blanca**

Tamaño: 85x105
Rollos: 15 bolsas/rollo
Galga: 140
Caja: 15 rollos
Código: 1050125



**Bolsa Basura 10 Serv
Azul**

Tamaño: 110x130
Rollos: 10 bolsas/rollo
Galga: 165
Caja: 15 rollos
Código: 1050095



**Bolsa Basura 10 Serv
Amarilla**

Tamaño: 85x105
Rollos: 10 bolsas/rollo
Galga: 120
Caja: 18 rollos
Código: 1050122



**Bolsa Basura 10 Serv
Gris**

Tamaño: 85x105
Rollos: 10 bolsas/rollo
Galga: 120
Caja: 18 rollos
Código: 1050145



**Bolsa Basura 30 Serv
Roja**

Tamaño: 70x90
Rollos: 30 bolsas/rollo
Galga: 120
Caja: 8 rollos
Código: 1050147



**Bolsa Basura 40 Serv
Blanca**

Tamaño: 52x58
Rollos: 40 bolsas/rollo
Galga: 60
Caja: 25 rollos
Código: 1050155



**Bolsa Basura 40 Serv
Gris**

Tamaño: 52x58
Rollos: 40 bolsas/rollo
Galga: 180
Caja: 25 rollos
Código: 1050152

BOLSAS DE BASURA 100% RECICLADAS



Bolsa Basura 40 Serv Tramsaparente

Tamaño: 52x58
Rollos: 40 bolsas/rollo
Galga: 60
Caja: 25 rollos
Código: 1050157



Bolsa Basura 10 Serv Transparente

Tamaño: 85x105
Galga: 120
Caja: 18 rollos
Código: 1050120



Bolsa Basura 30 Serv Blanca

Tamaño: 45x50
Galga: 60
Caja: 35 rollos
Código: 1050186



Bolsa Basura 25 Serv Roja

Tamaño: 52x58
Galga: 60
Caja: 25 rollos
Código: 1050175



Bolsa Basura 20 Serv Blanca

Tamaño: 70x90
Galga: 100
Caja: 25 rollos
Código: 1050149



Bolsa Basura 10 Serv Verde

Tamaño: 70x100
Rollos: 10 bolsas/rollo
Galga: 270
Caja: 20 rollos
Código: 1050146



Bolsa Basura 10 Serv Amarillo

Tamaño: 110x130
Galga: 130
Caja: 10 rollos
Código: 1050090



Bolsa Basura 10 Serv Azul

Tamaño: 85x105
Rollos: 16 bolsas/rollo
Galga: 140
Caja: 15 rollos
Código: 1050142



Bolsa Basura 40 Serv Negra

Tamaño: 52x58
Rollos: 40 bolsas/rollo
Galga: 60
Caja: 25 rollos
Código: 1050158



Bolsa Basura 10 Serv Negra

Tamaño: 52x58
Rollos: 25 bolsas/rollo
Galga: 60
Caja: 50 rollos
Código: 1050160



Bolsa Basura 40 Serv Negra

Tamaño: 55x56
Galga: 70
Caja: 20 rollos
Código: 1050150



Bolsa Basura 10 Serv Negra

Tamaño: 95x125
Galga: 180
Caja: 15 rollos
Código: 1050100

BOLSAS DE BASURA 100% RECICLADAS



Bolsa Basura 10 Serv Negra

Tamaño: 115x150
Rollos: 10 bolsas/rollo
Galga: 200
Caja: 6 rollos
Código: 1050080



Bolsa Basura 10 Serv Negra

Tamaño: 98x120
Galga: 300
Caja: 5 rollos
Código: 1050105



Bolsa Basura 10 Serv Negra

Tamaño: 85x105
Galga: 120
Caja: 18 rollos
Código: 1050144



Bolsa Basura 15 Serv Gris Autocierre

Tamaño: 55x55
Galga: 180
Caja: 24 rollos
Código: 1050154



Bolsa Basura 10 Serv Negra

Tamaño: 90x110
Rollos: 10 bolsas/rollo
Galga: 136
Caja: 18 rollos
Código: 1050115



Bolsa Basura 20 Serv Negro

Tamaño: 52x58
Rollos: 20 bolsas/rollo
Galga: 60
Caja: 25 rollos
Código: 1050159



Bolsa Basura 10 Serv Negro

Tamaño: 85x105
Rollos: 10 bolsas/rollo
Galga: 90
Caja: 25 rollos
Código: 1050140



Bolsa Basura 500 Serv Negra Residuos caninos

Tamaño: 20x30
Rollos: 40 bolsas/rollo
Galga: 40
Caja: 10 rollos
Código: 1050188



Bolsa Basura 10 Serv Negro

Tamaño: 85x105
Rollos: 10 bolsas/rollo
Galga: 100
Caja: 15 rollos
Código: 1050143



Bolsa Basura 10 Serv Negro 130L

Tamaño: 88x115
Rollos: 10 bolsas/rollo
Galga: 280
Caja: 10 rollos
Código: 2262280



Bolsa Basura 10 Serv Negra

Tamaño: 110x130
Galga: 150
Caja: 10 rollos
Código: 1050085

ECOPINTA PINTURA





*CONSULTAR DISPONIBILIDAD Y GAMA DE COLORES

COLORES



TIPO:

NAÚTICA
DECORATIVA
MADERA
INDUSTRIAL
USO ESPECÍFICO

SUPERFICIE:

PAREDES INT Y EXT
TECHOS
FACHADAS
SUELOS



PRODUCTOS DE CALIDAD

Nuestros productos garantizan la máxima calidad, trabajamos con las primeras marcas del mercado.



COLORES A LA CARTA

Elige el color que más te guste

PINTURA BLANCA Cod. 6000010

PINTURA COLOR Cod. 6000020



PAREDES INTERIOR Y EXTERIOR



Pintura en emulsión de primera calidad destinada a superficies interiores. Ideal para superficies tanto exteriores como interiores



Pintura en emulsión de primera calidad destinada a superficies interiores.



Uso ideal para superficies interiores donde se precisa un acabado de alta calidad

*CONSULTAR DISPONIBILIDAD Y GAMA DE COLORES



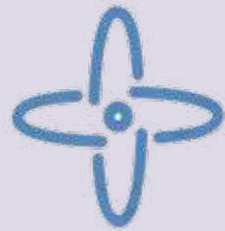

ECLEAN®
Smart system

EQUIPAMIENTO Y HOSTELERÍA





Kit B-Fly Plus

Kit: recogedor con perfil de goma, con empuñadura ergonómica plegable con clip portamangos incluido, haragán limpia suelos e incluye 10 bolsas 50 x 60 cm.
Compatible con todas las bolsas.

Cod. **1800050**



Sujeta puerta universal con mango

Sujeta puerta universal con perfil en goma antimarca y mango ø 23 mm con sistema patentado de enganche/desenganche ergonómico

Cod. **1800050**



Bandeja portafrascos con separadores

Bandeja portafrascos de polipropileno con empuñadura y separadores móviles

Cod. **3001810**



Cubo Hermetic 20 L

Cubo hermético para la preimpregnación y el transporte de mopas.

Cod. **2800950**



Gancho portamango

Gancho que se aplica a los mangos para poder colocarlos en seguridad en cualquier momento.

Cod. **3001550/ 3001560**



Tubo Idro Pro

Tubo llenacubos con fijación universal, 150 cm

Cod. **3001820**



Nickita Wiz

Carro con asa de plástico, bastidor y prensa de colores Wiz, 2 cubos con asa azul/rojo y ruedas ø 80 mm con paragolpes

Cod. **3001825**



Rejilla Hermetic

Rejilla perforada para pre-impregnación compatible con cubos Hermetic 20 y 10 L

Cod. **3001825**



Magic Line 049B7

Carro con 2 departamentos: soporte de bolsa 70 L y fregado con prensa para sistema doble con 2 cubos. Carro multiuso en polipropileno modular y con accesorios para responder a todas las necesidades de limpieza

Ideal para limpiar entornos medianos y grandes que necesitan aclarar el recambio

Cod. **2801120**



Magic Line 200B

Carro con 2 departamentos: soporte de bolsa 120 L plegable y almacenamiento con cajón.

Carro multiuso en polipropileno modular y con accesorios para responder a todas las necesidades de limpieza

Cod. **2801130**



MagicArt 20 Safety

Carro hotelero cerrado decorado con gráficas

Carro multiuso en polipropileno con alta capacidad, modular y con accesorios para responder a todas las necesidades de limpieza

Cod. **2801140**



H-Cube Basic

Carro de servicio completo de bandeja extraíble y bolsillos multiuso, con gancho y banda con sistema adherente para fijar herramientas y separadores móviles.

Con ruedas de 90 mm alta fluidez

Cod. **2801150**

Sistemas de fregado húmedo

SISTEMA KIT IT RAY INFINITY

CARACTERÍSTICAS

Mango con depósito para la limpieza sin cubos con bastidor con sistema adherente

Ideal para entornos difíciles de alcanzar, como escaleras, y para la limpieza de emergencia de suciedad o combinada con la limpieza a máquina

Incluye 1 mango con depósito con doble empuñadura ergonómica giratoria, 1 bastidor Velook 40 cm, 1 recambio mopa Soft Striat con borde

Cod. 3001485



SISTEMA BIO BASIC CON SISTEMA ADHERENTE

CARACTERÍSTICAS

Mango con depósito para la limpieza sin cubos con bastidor con sistema adherente

Ideal para entornos difíciles de alcanzar, como escaleras, y para la limpieza de emergencia de suciedad o combinada con la limpieza a máquina

Incluye Soporte BIO Basic con bastidor sistema adherente, depósito de 0,65 L

Cod. 3001470



SISTEMA BIO TRILOGY BASIC

CARACTERÍSTICAS

Mango con depósito para la limpieza sin cubos con bastidor reversible

Ideal para entornos difíciles de alcanzar, como escaleras, y para la limpieza de emergencia de suciedad o combinada con la limpieza a máquina

Incluye Soporte BIO Basic con bastidor Trilogy, depósito de 0,65 L

Cod. 3001475



Mojadores



CARACTERÍSTICAS

Compuestos de 2 partes, un soporte de polipropileno y una mopa de dacrón (borreguillo). El borreguillo dispone de recambio.

El mango del soporte es cónico y hueco, compatible para ajustar en nuestra familia de guías telescópicas o cualquier otro tipo de guía. Compatibles con el sistema Click&Fix

Dos largos de mojadador disponibles: 35 y 45 cm.

Ref.	Dimensiones	Concepto	Unds./Caja
6401	Ancho 45 cm	Mojador completo	10
6403	Ancho 35 cm	Mojador completo	10
6404	Ancho 45 cm	Recambio mojadador (borreguillo)	10
6406	Ancho 35 cm	Recambio mojadador (borreguillo)	10

Limpiacristales acero inox

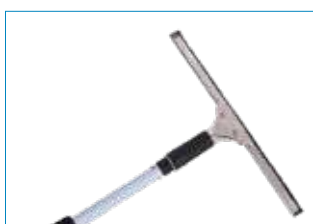

CARACTERÍSTICAS

Compuestos de 2 partes, un mango con pinza y la guía-soporte de la goma.

Las partes metálicas son de acero inox.

Los mangos son compatibles para ajustar en nuestra familia de guías telescópicas, lo que conforma un equipamiento ideal para la limpieza de cristales.

Tres tamaños disponibles: 25, 35 y 45 cm.

Dos tipos de goma de recambio disponibles: De goma natural o de silicona.

Bajo pedido se sirven cortados a medida (25, 35 y 45 cm).

Ref.	Dimensiones cm	Concepto	Unds./Caja
6101	Ancho 45	Limpiacristales completo de 45 cm de ancho	10
6103	Ancho 35	Limpiacristales completo de 35 cm de ancho	10
6104	Ancho 25	Limpiacristales completo de 25 cm de ancho	10
6109	Largo 105	Recambio limpiacristales goma natural	10
6110	Largo 105	Recambio limpiacristales silicona	10



Cubo cristalero WINDOW BUCKET



Ref. 8402
2800900

Color disponible



CARACTERÍSTICAS

Cubo ideal para limpieza de cristales. Dispone de asa ergonómica y golpeador para escurrir el mojado incluido. Con 4 ruedas giratorias, las cuales se instalan o no, según la necesidad. Para mopas de hasta 45 cm de largo. Mojado y mangos no incluidos.

Ref.	Dimensiones cm	Concepto	Unds./Caja
8402	L 52 x A 27 X H 33	Cubo cristalero con ruedas y golpeador	5

Cepillos paredes y limpiatubos



Ref. 6034
1700086



Ref. 6035
1700087



CARACTERÍSTICAS

Prácticos y eficaces. Nuevos cepillos para facilitar la limpieza de paredes, muros y tubos. Son compatibles con nuestros mangos telescópicos y el sistema Click&Fix o cualquier otro tipo de guía.

Ref.	Concepto	Unds./Caja
6034	Cepillo limpiatubos	20
6035	Cepillo paredes	10



Ref. 6301

2800435



Ref. 6302



RECAMBIOS CUCHILLAS

Ref. R6301-02

Ref. R6304

2800560



Ref. 6304

2800440



Ref. 6305

2800410



RECAMBIOS CUCHILLAS

Ref. R6305

2800546

CARACTERÍSTICAS

Ref. 6301 - Rascador plástico - Con asa plástica y cabezal metálico. Dispone de una cuchilla de 10 cm de ancho protegida por una tapa. Esta cuchilla tiene dos tipos de bordes: Uno afilado y otro romo para el uso que mejor le convenga. El mango es hueco para poderlo adaptar a nuestra familia de guías telescópicas mediante el sistema Click&Fix o cualquier otro tipo de guía. Recambios de cuchillas disponibles (R6301-02).

Ref. 6302 - Rascador mango largo - Dispone de una cuchilla de 10 cm de ancho. Esta cuchilla tiene dos tipos de bordes: Uno afilado y otro romo para el uso que mejor convenga. Mango y cabezal metálicos. Recambios disponibles (R6301-02).

Ref. 6304 - Rascador mango corto - Con soporte y cabezal de acero inox. Empuñadura con recubrimiento plástico para un mejor agarre. Dispone de una cuchilla de 10 cm de ancho. Esta cuchilla tiene dos tipos de bordes: Uno afilado y otro romo para el uso que mejor convenga. El mango es hueco para poderlo adaptar a nuestra familia de mangos telescópicos. Recambios disponibles (R6304).

Ref. 6305 - Portacuchillas - Fabricado de polietileno con cuchilla de 4 cm. Tamaño ideal para llevarlo en el bolsillo del operario. Dispone de sistema de cuchilla retráctil. Recambios disponibles (R6305).

Ref.	Dimensiones cm	Concepto	Unds./Caja
6301	L 21,5 x A 11	Rascador plástico 10 cm ancho	10
6302	L 30 x A 10	Rascador mango largo 10 cm ancho	10
6304	L 14,5 x A 10	Rascador acero inox 10 cm ancho	10
6305	L 12 x A 4,5	Portacuchillas retráctil 4 cm	100

RECAMBIOS CUCHILLAS

Ref.	Concepto	Unds./Caja
R6301-02	Pack de 10 cuchillas de recambio para Refs. 6301 y 6302	1
R6304	Pack de 10 cuchillas de recambio para Ref. 6304	1
R6305	Pack de 100 cuchillas de recambio para Ref. 6305	1

Sujetaescobas



Ref. CTH4

1800350



Ejemplo de colocación

CARACTERÍSTICAS

Nuevo sujetaescobas. Fabricado en aluminio anodizado, silicona y polietileno. Incluye 4 sujeciones ganchos + 4 sujeciones mangos. Fijación a pared mediante tornillos.

Ref.	Dimensiones cm	Concepto	Unds./Caja
CTH-4	L 27,5 x A 4 x H 5	Sujetaescobas aluminio	1

Cepillo suelo urbano



CARACTERÍSTICAS

Cepillo con cerdas duras muy resistente, preparado para su uso en suelos urbanos. Mango metálico a rosca INCLUIDO. Dos anchos de cepillo disponibles: 55 y 70 cm.

Ref.	Dimensiones cm	Concepto	Unds./Caja
1202	L 55 x H 135	Cepillo suelo 55 cm con mango metálico	10
1203	L 70 x H 135	Cepillo suelo 70 cm con mango metálico	10



Haraganes



CARACTERÍSTICAS

Haragán cabezal plástico

Doble labio de goma celular de color negro. Cabezal de HDPE. Se adapta a todo tipo de suelos. Dos tamaños y dos opciones de suministro: Ancho 55 ó 75 cm y con mango o sin mango. El mango es de aluminio anodizado y de Ø 2,5 x 140 cm de largo y 0,8 mm de espesor.

Haragán cabezal inox

Haragán con cabezal de acero inox y labio de caucho duro. El cabezal dispone de un deflector para una recogida más eficiente. Mango de aluminio anodizado INCLUIDO. Dos anchos disponibles: 55 y 75 cm.



Ref.	Dimensiones cm	Concepto	Unds./Caja
4002	A 55 x H 145	Haragán cabezal plástico 55 cm CON mango aluminio anodizado	10+10
4002A	A 55	Haragán cabezal plástico 55 cm SIN mango aluminio anodizado	10
4003	A 75 x H 145	Haragán cabezal plástico 75 cm CON mango aluminio anodizado	10+10
4003A	A 75	Haragán cabezal plástico 75 cm SIN mango aluminio anodizado	10

Ref.	Dimensiones cm	Concepto	Unds./Caja
4031	A 55 x H 130	Haragán cabezal inox 55 cm con mango aluminio anodizado	10+10
4033	A 75 x H 130	Haragán cabezal inox 75 cm con mango aluminio anodizado	10+10



MAQUINARIA DE LIMPIEZA

Ponemos a su disposición la maquinaria ideal para cada uso específico.

Desde pequeños aspiradores para polvo, pasando por los destinados a polvo/agua de más capacidad, hasta llegar a nuestra gama de rotativas para superficies de todas las dimensiones.

Máquinas robustas, fiables y duraderas, con mejoras implementadas que facilitan su uso y mantenimiento, alargando su vida útil.

Disponemos de una amplia gama de recambios y accesorios que hacen de nuestras máquinas la opción perfecta para profesionales de cualquier sector.





Ref. BF520



Ref. BF521B



Ref. BF522



CARACTERÍSTICAS

Rotativas de baja velocidad, ideales para el cristalizado, abrillantado y fregado de superficies. Muy fáciles de manejar.

Transmisión directa, sin correas, mediante reductora satélite-planetaria de engranajes, que se traduce en una mayor durabilidad, potencia, menos ruido y menor mantenimiento.

El motor es de inducción, sin escobillas.

El mango de dirección viene dotado de un sistema que mediante engranajes permite variar la inclinación para adaptarse al operario que la está utilizando.

Dispone de control de seguridad de puesta en marcha para evitar el arranque involuntario al colocar el mango en posición vertical.

Utilización de las rotativas según su tamaño:

- Ref. BF520 - Zonas de dimensiones reducidas y áreas de difícil acceso, escalones, etc.
- Ref. BF521B - Zonas de dimensiones medianas.
- Ref. BF522 - Zonas de dimensiones grandes.

Se suministran con:

1 disco para suelos duros, 1 disco para suelos blandos, 1 disco portapad y 1 depósito de líquidos.

C. Técnicas	Potencia W	Voltaje V	Motor rpm	Plato Ø cm	Peso Kg	Longitud cable	Depósito litros
BF520	750	220-240	190	33 (13")	32,8	12 m	10
BF521B	1200	220-240	154	43 (17")	50,8	12 m	12
BF522	1800	220-240	175	53 (21")	56,3	12 m	12



MUY SILENCIOSA

Ref. BF512A
CE 2805000



Ref. BF575
CE

Ref. BF570
CE 2805000



Opcional: bolsas reutilizables de algodón

REF. BF512A · ASPIRADOR POLVO 10 LITROS

Aspirador profesional de tamaño pequeño para polvo. Con 1 motor y depósito de 10 litros de PVC. MUY SILENCIOSO. Especial para hoteles, residencias, etc. Compacto, ligero y manejable: Equipado con una base de 4 ruedas pequeñas giratorias.

Se suministra con: Manguera flexible con terminales, doble tubo recto de metal, boquilla doble uso, boquilla tapicería, cepillo redondo y boquilla plana.

Kit de accesorios de Ø 36 mm.

REFS. BF570 - BF575 · ASPIRADORES POLVO/AGUA 15 Y 30 LITROS

Aspiradores profesionales aptos para polvo/líquidos. Con 1 motor y con depósito de 15 ó 30 litros de capacidad de acero inox, resistente a los golpes y el calor. Compactos, ligeros y manejables: Con 4 ruedas pequeñas giratorias que facilitan su desplazamiento y maniobrabilidad.

Se suministran con: Manguera flexible con terminales, doble tubo recto de metal para BF570 o tubo de metal con doble curva para BF575. Boquillas de polvo y líquido, cepillo redondo, boquilla tapicería y boquilla plana.

Kit de accesorios de Ø 40 mm para BF575 y de Ø 36 mm para BF570.

C. Técnicas	Dimensiones cm	Potencia	Caudal	Depresión	Cable	Ø depósito	Ø accesorios	Capacidad
BF512A	L 42 x A 41 x H 53	1 x 1200 W	170 m ³ /h	2300 mm/H ₂ O	7 m	29 cm	36 mm	10 litros
BF570	L 45 x A 45 x H 63	1 x 1000 W	170 m ³ /h	1800 mm/H ₂ O	7,2 m	35 cm	36 mm	15 litros
BF575	L 42 x A 41 x H 81	1 x 1200 W	190 m ³ /h	2000 mm/H ₂ O	7,2 m	35 cm	40 mm	30 litros



Accesorio fijo de barrido/aspiración

Elemento opcional para nuestros aspiradores de 70, 80 y 90 litros.

Con doble junta de goma para recoger mejor el agua del suelo. Se puede poner y quitar muy fácilmente según convenga su uso.

Se instala sobre un soporte que hay que colocar en la base de los aspiradores de 70 y 80 litros. En el caso del aspirador de 90 litros, se fija directamente al cuerpo. No afecta a su hermeticidad ni fuerza de succión.

Se suministra con: Manguera flexible con terminales, soporte para fijación, tornillos e instrucciones de instalación.

Ref.	Uso en modelo de aspirador
9006A	BF580-2 / BF585-3
9006B	JM775 / BF584A-3



Recambios aspiradores Ø 36 y Ø 40 mm

Concepto	Nº	Ø 36	Ø 40	
Manguera de aspiración	2805010	1	BF839	BF734
Conector de salida largo	2805011	2	BF843	BF735
Conector de entrada corta	2805012	3	BF838	BF733
Tubo metálico (en 2 piezas)	2805013	4	BF842	BF732
Boquilla aspiración polvo	2805014	5	BF837	BF739
Boquilla plana		6	BF841	BF736
Boquilla/cepillo redondo		7	BF836	BF737
Boquilla polvo/agua		8	BF852	BF738
Boquilla tapicería		9	BF840	—

Motor para aspirador



Motores de repuesto para nuestra gama completa de aspiradores. Se entregan con el cableado ya preparado para conectar.

Ref. BF856-12 - Para aspiradores de 15, 30, 70, 80 y 90 litros

Ref. BF854-12 - Para aspirador de 10 litros



Ref.	Potencia	Dimensiones cm	r.p.m.
BF856-12	1200 W	Ø 143 x H 180	26.000
BF854-12	1200 W	Ø 145 x H 150	24.500





EQUIPOS DE LIMPIEZA

Nuestros carros de limpieza destacan por su versatilidad y por las múltiples opciones de equipamiento que ofrecen.

Son robustos, resistentes y tienen una gran capacidad de transporte. Disponen de una amplia gama de accesorios para diversas configuraciones que los convierten en la opción perfecta para todo tipo de recintos.

Les ofrecemos también una gran selección de equipos de fregado para los profesionales más exigentes.

Con distintas configuraciones y capacidades, su diseño funcional y gran resistencia, unidos a su fácil mantenimiento y limpieza, los convierten en una opción ideal.



CARLIMP 2000



Opcional: Bolsas azules y amarillas con cremallera



Opcional: Cubeta para accesorios



Opcional: Señal de aviso



Ref. 8170A-AZ

2802000



Ref. 8170A-GR

2805005

Colores disponibles

Carro  Bolsa  **NOVEDAD**



Contenedor opcional "Tauro"



Cubo con prensa opcional "Thor"



Ejemplo de configuración

CARACTERÍSTICAS

Los carros están fabricados en polietileno de alta densidad (HDPE). Muy resistentes.



Perfectos para el transporte de útiles y productos para la limpieza y con múltiples posibilidades de uso y accesorios:

- Con los equipos de doble cubo "Neptuno" y "Neptuno Maxi", con el cubo con prensa "Thor" y "MiniThor", con contenedores "Tauro", señales de aviso, cubos auxiliares...

La bolsa es de lona sintética de polipropileno de color amarillo y de 75 litros de capacidad (L 29,5 x A 37 x H 60 cm).

El modelo CARLIMP 2000 incorpora asas y una tapa para la bolsa, consiguiendo una mayor higiene.

NOVEDAD OPCIONAL: Bolsas con cremallera en color AMARILLO y AZUL

Ref.	Concepto	Dimensiones cm	Color	Unidades/Caja
8170A-AZ	Carro multifunción CARLIMP 2000	L 122 x A 51 x H 98		1
8170A-GR	Carro multifunción CARLIMP 2000	L 122 x A 51 x H 98		1



CARROS MULTIFUNCIÓN

CARLIMP STYLE



Opcional:
Cubeta para
accesorios



Opcional:
Señal de aviso



Opcional
Base portamopas

Colores disponibles

Carro  Bolsa   **NOVEDAD**

Ref. 8180

2802020



NOVEDAD



Disponible con bolsa negra



Ejemplo de configuración



CARACTERÍSTICAS

Carro de limpieza de gran capacidad. Construido con materiales de primera calidad (HDPE). Perfecto para el transporte de útiles y productos para la limpieza y con múltiples posibilidades de uso y accesorios.

Diseño moderno y resistente. Asas ergonómicas. Incorpora bolsa de lona sintética de polipropileno amarilla de 64 litros de capacidad (L 24,5 x A 34 x H 77 cm), con cremallera a prueba de fugas y aros sujetabolsas bajo la tapa y soporte en la parte inferior para apoyo de la bolsa y una tapa de acceso para una mayor higiene.

Accesorios disponibles que pueden incluirse: hasta dos bases portamopas, cubeta porta accesorios, cubos auxiliares, señales de aviso, etc.

NOVEDAD Opcional: Bolsas de color NEGRO con cremallera

Ref.	Concepto	Dimensiones cm	Color	Peso Kg	Unidades/Caja
8180	Carro multifunción CARLIMP STYLE	L 130 x A 55 x H 100		15,1	1



CARLIMP DUO



Ref. 8180C

2802030



Opcional
Cubeta accesorios



Opcional:
Señal de aviso



Opcional
Base portamopas



Opcional: Hasta 3 cubos auxiliares
en la bandeja superior

CARLIMP TWIN



Ref. 8180B

Colores disponibles

Carro  Bolsa   **NOVEDAD**

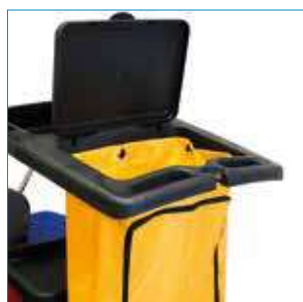

CARACTERÍSTICAS

Carros de limpieza de gran capacidad. Construidos con materiales de primera calidad (HDPE). Perfectos para el transporte de útiles y productos para la limpieza y con múltiples posibilidades de uso y accesorios.

Diseño moderno y resistente. Asas ergonómicas.



CARLIMP DUO: Conjunto completo de limpieza en un solo sistema. Incorpora sistema de doble cubo de 18 litros con soporte de prensa y prensa, bolsa de lona sintética de 64 litros de capacidad con cremallera (Dimensiones 25 x 34 x 77 cm) a prueba de fugas y aros sujetabolsas bajo la tapa.

CARLIMP TWIN: Conjunto completo especialmente pensado para la recogida de ropa o residuos al disponer de más capacidad de limpieza en un solo sistema. Incorpora dos soportes para bolsa de lona sintética de 64 litros de capacidad cada una y aros sujetabolsas bajo las tapas.

Provistos de una base inferior para apoyo de la bolsa y una tapa de acceso para una mayor higiene.

Accesorios disponibles que pueden incluirse: hasta dos bases portamopas, cubeta porta accesorios, cubos auxiliares, señales de aviso, etc.

NOVEDAD Opcional: Bolsas de color NEGRO con cremallera

Ref.	Concepto	Dimensiones cm	Color	Peso Kg	Unidades/Caja
8180C	Carro multifunción CARLIMP DUO	L 130 x A 55 x H 100		20,5	1
8180B	Carro multifunción CARLIMP TWIN	L 130 x A 55 x H 100		19,3	1



Cubo con prensa THOR PLUS

30 litros

NOVEDAD



2801020

Ref. 8088-AZ



Ref. 8088-AM

2801000



Ref. 8088-VE

2801010

Colores disponibles



Ref. 8088-RO

2801005



CARACTERÍSTICAS

Cubos profesionales de 30 litros de capacidad.

Más ergonómicos al tener una altura superior al resto de cubos con prensa, para una utilización más cómoda. Las patas del cubo y el borde sobreelevado en el lugar donde va ubicada la prensa, hacen que la misma esté presentada a mayor altura, con lo cual no es necesario inclinarse tanto para escurrir las mopas.

Tiene 4 ruedas de Ø 7,5 cm de plástico, más resistentes a la corrosión.

La solapa trasera ayuda para volcar el cubo y vaciarlo más fácilmente.

Asa de plástico ergonómica.

Encaja perfectamente en la base de nuestros carros "Carlimp 2000" y "Carlimp Style", tanto si se emplea con ruedas como sin ellas.

Cuatro colores disponibles para identificación de zonas y evitar contaminación cruzada.

Fabricados en polipropileno.

Ref.	Concepto	Dimensiones cm	Color	Peso Kg	Unidades/Caja
8088-AM	Cubo THOR PLUS 32 l	L 46 x A 37 x H 97		5,5	1
8088-AZ	Cubo THOR PLUS 32 l	L 46 x A 37 x H 97		5,5	1
8088-VE	Cubo THOR PLUS 32 l	L 46 x A 37 x H 97		5,5	1
NOVEDAD 8088-RO	Cubo THOR PLUS 32 l	L 46 x A 37 x H 97		5,5	1

Maxi LAUNDRY CART



Colores disponibles

Chasis  Lona  

2802235



LAUNDRY CART

2263060



2802234

Colores disponibles

Chasis  Lona  

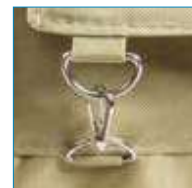

CARACTERÍSTICAS

Dos distintas capacidades, 210 litros y 260 litros, para que elija lo que mejor convenga a sus necesidades. Polivalentes y prácticos. Por ejemplo para lavandería, recogida de residuos en centros comerciales, de lencería de cama y baño en hoteles, etc.

Ambos modelos disponen de rejilla inferior para el apoyo de la bolsa.

La bolsa es de lona sintética con revestimiento interior antihumedad.

LAUNDRY CART: Modelo en X de 210 litros de capacidad. Plegable. Estructura de acero cromado.

Maxi LAUNDRY CART: Modelo recto de 260 litros de capacidad. Estructura de acero pintado.

Ref.	Concepto	Dimensiones cm	Colores	Peso Kg	Unidades/Caja
8156	Maxi LAUNDRY CART 260 l	L 97 x A 57 x H 90		15,4	1
8156-AZ	Maxi LAUNDRY CART 260 l	L 97 x A 57 x H 90		15,4	1
8157	LAUNDRY CART 210 l	L 63 x A 59 x H 98		11,4	1
8157-AZ	LAUNDRY CART 210 l	L 63 x A 59 x H 98		11,4	1



Señal de aviso suelo mojado



Ref. 3042

2800800

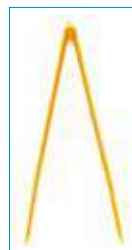

Color disponible



PERSONALIZABLES



CARACTERÍSTICAS

Diseño funcional, moderno y actual.

Textos en Inglés/Castellano.

Personalizables en otros idiomas, con textos, logotipos, etc.

Fabricada en polietileno de alta densidad (HDPE) de 2 mm de espesor.

Ref.	Concepto	Dimensiones cm	Color	Peso Kg	Unidades/Caja
3042	Señal aviso Castellano/Inglés	L 30 x A 42 x H 62	■	0,65	10

Prensa vertical

2801200

MEJORA



Ref. PRENSA



CARACTERÍSTICAS

(Nuevo diseño mejorado): Estructura principal en polietileno de alta densidad. El eje de la prensa es de PA-GF, más resistente e ideal para condiciones exigentes en los que la rigidez y la resistencia al desgaste son esenciales. Sin tornillos. Engranajes y labios prensado en poliamida inyectada.

Se pueden utilizar en todos los cubos y carros de nuestra gama de oferta: 8079, 8081, 8082, 8074, 8076, 8180C, 8088...

Ref.	Concepto	Dimensiones cm	Color	Peso Kg	Unidades/Caja
PRENSA	Prensa vertical estándar	L 40 x A 25 x H 50	■	2,1	2

2800820

Cubeta auxiliar accesorios



Ref. 8405



CARACTERÍSTICAS

Complemento para nuestros carros de limpieza. Encaja perfectamente en la plataforma superior de la gama CARLIMP.

Ref.	Concepto	Dimensiones cm	Color	Peso Kg	Unidades/Caja
8405	Cubeta con asa auxiliar para accesorios	L 38 x A 33 x H 11	■	0,60	15

Base portamopas



Ref. R8180-BASE



CARACTERÍSTICAS

Complemento lateral para nuestros carros de limpieza STYLE, DUO y TWIN. Hasta dos por carro.

Ref.	Concepto	Dimensiones cm	Color	Peso Kg	Unidades/Caja
R8180-BASE	Base auxiliar portamopas	L 34 x A 16 x H 7	■	0,10	--

Cubos auxiliares

NOVEDAD Diseño mejorado



Ref. R2000



Ref. R8074



Ref. R8076

CARACTERÍSTICAS

Cubos auxiliares/repuesto para nuestra gama de carros de limpieza. Apilables. Los cubos de 18 y 25 litros están graduados.

Ref.	Concepto	Dimensiones cm	Color
R2000	Cubo auxiliar 6 litros	L 18 x A 23,7 x H 22	■ ■ ■ ■
R8074	Cubo auxiliar 25 litros con asa plástica	L 35 x A 35 x H 32	■ ■
R8076	Cubo auxiliar 18 litros con asa plástica	L 33 x A 30 x H 28	■ ■



GESTIÓN DE RESIDUOS

Hemos conformado un catálogo de recogida de residuos sólidos urbanos (R.S.U.) que abarca todas las necesidades posibles.

Por otra parte, ponemos a su alcance una amplísima gama de cubos y contenedores de residuos de uso general o para selección y reciclaje.

Cada una de nuestras referencias está pensada para aportar soluciones concretas, primando un uso fácil y un mantenimiento a juego.

Seguimos incorporando novedades a un sector básico en constante renovación y que cobra mayor relevancia a medida que nos concienciamos sobre la importancia del reciclaje.

Contenedores RSU 4 ruedas



Ref. 1100



Ref. 800



Certificado distribuidor oficial



2803586

2803587

Colores disponibles



Otros colores y configuraciones consultar

OPCIONES



Tapa para papel



Tapa para envases



Centrado de tapa incluso en cuesta



Sistema de seguridad infantil



Pedal elevador Pictogramas

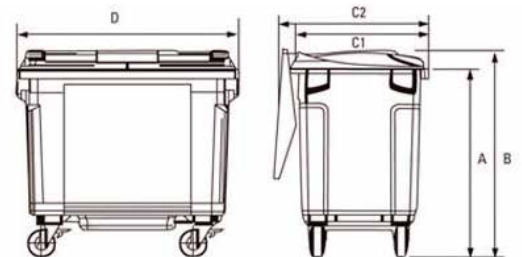

Esquema Ref. 1100 y Ref. 800

LEYENDA	800	1100
A Altura cuerpo	1215 mm	1205 mm
B Altura total	1320 mm	1330 mm
C1 Ancho cuerpo	775 mm	1050 mm
C2 Ancho total	835 mm	1130 mm
D Largo total	1265 mm	1370 mm
Ø ruedas	200 mm	200 mm
Peso	41 Kg	46 Kg
Carga útil	310 Kg	440 Kg

CARACTERÍSTICAS

Fabricación europea. Certificado EN840. - Material: HDPE estabilizado contra rayos UV - Base reforzada. Dotados de 4 ruedas, 2 de ellas con freno. Fáciles de mantener. Pedal elevador opcional. Asas ergonómicas y seguras a los lados. Optimización de la parte mecánica. Sólida disposición de refuerzos. Adaptados a sistemas de recogida mediante camiones.

Ref.	Concepto	Colores	Peso Kg	Embalaje
800	Contenedor RSU 800 litros de 4 ruedas		41	1
1100	Contenedor RSU 1100 litros de 4 ruedas		46	1



Contenedores RSU 2 ruedas

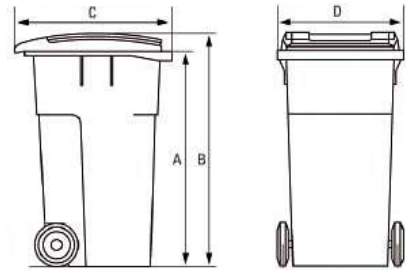

OPCIONES

Tapa para papel

Tapa para envases

Tapa para envases

Ref. PEDAL2
Pedal elevador

Pictogramas

Esquema Ref. 120, 240 y 360

LEYENDA	120	240	360
A Altura cuerpo	905 mm	1000 mm	1010 mm
B Altura total	960 mm	1080 mm	1095 mm
C Largo total	550 mm	730 mm	850 mm
D Ancho total	480 mm	580 mm	620 mm
Ø ruedas	200 mm	200 mm	200 mm
Peso	9,6 Kg	13,5 Kg	19 Kg
Carga útil	50 Kg	100 Kg	145 Kg

CARACTERÍSTICAS

Fabricación europea. Material HDPE estabilizado contra rayos UV.
 Construcción robusta con mayor refuerzo en zonas con mayor necesidad estática y dinámica.
 Total estabilidad gracias a la relación entre ancho, alto y distribución del peso. Diseño funcional y conforme a la normativa EN840. Adaptados a sistemas de recogida.
 Extremadamente ligeros, fáciles de transportar y manejar.
 Silenciosos, tanto en suelos como en el cierre de la tapa.
 Formas redondeadas, lisas, sin rebordes, impurezas, o rugosidades, que facilitan un vaciado óptimo y una fácil limpieza.
 Pedal elevador metálico opcional disponible muy fácil de montar (sólo para 120 y 240 litros).

Ref.	Concepto	Colores	Peso Kg	Embalaje
120	Contenedor RSU 120 litros de 2 ruedas		9,6	1
240	Contenedor RSU 240 litros de 2 ruedas		13,5	1
360	Contenedor RSU 360 litros de 2 ruedas		19,0	1
PEDAL2	Pedal opcional contenedores de 120 y 240 litros			

Contenedores CARGO



Colores disponibles



RUEDAS CON NUEVO SISTEMA DE FIJACIÓN

Montaje más rápido
Sin herramientas
Menos piezas



NUEVO DISEÑO

Más resistente.
Montaje más rápido y sencillo. Con menos piezas.



TAPA ACCESORIA

CARACTERÍSTICAS

Ideales para el sistema de recogida selectiva de residuos. Fabricados en HDPE.

Diseño ergonómico y gran capacidad de almacenaje. Pequeña tapa accesoria en la parte superior.

Dos versiones: Una con sistema de pedal/barra elevadora de metal para mayor resistencia y vida útil y otra sin pedal ni barra elevadora.

Capacidad: 120 litros.

Las ruedas no sobresalen del cuerpo, quedando protegidas de los golpes. Asas para un mejor transporte.

Al pisar el pedal, la tapa no se va totalmente hacia atrás, sino que retorna a la posición inicial al soltarlo, sin tener que usar las manos y evitando así ensuciarse.

Ref.	Dimensiones cm	PEDAL	Colores	Capacidad	Unds./Caja
7302	L 57 x A 56 x H 89	NO	■ ■ ■ ■ ■	120 litros	4
7302A	L 57 x A 56 x H 89	SI	■ ■ ■ ■ ■	120 litros	4



Contenedor CARGO 2

Ref. 7601



Color disponible



2803440 GRIS
2803400 VERDE
2803410 AZUL



Ref. 7601A



NOVEDAD

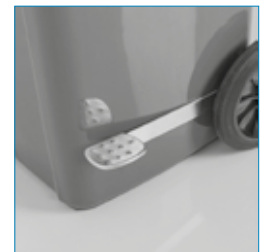

CARACTERÍSTICAS

Ideales para el sistema de recogida selectiva de residuos. Fabricados en HDPE. Diseño ergonómico y gran capacidad de almacenaje. Dos versiones: Una con sistema de pedal/barra elevadora de metal para mayor resistencia y vida útil y otra sin pedal ni barra. Capacidad: 120 litros. Conformes a la normativa UNE-EN 840-1. Compatibles con dispositivos de elevación tipo peine. En la versión con pedal, la tapa no se va totalmente hacia atrás, sino que retorna a la posición inicial al soltar el pedal, sin tener que usar las manos para cerrar la tapa y evitando así ensuciarse.

	Ref.	Dimensiones cm	PEDAL	Color	Capacidad	Unds./Caja
NOVEDAD	7601	L 57 x A 47,5 x H 95	NO	■	120 litros	4
NOVEDAD	7601A	L 57 x A 47,5 x H 95	SI	■	120 litros	4

Contenedores ECO



Ref. 7520

Ref. 7521

CARACTERÍSTICAS

Fabricados en HDPE resistente a los golpes. Diseñado tanto para su uso exterior como interior. Equipados con dos asas metálicas y tapa. La tapa se sujeta al cuerpo mediante un pequeño giro.

Ref.	Dimensiones cm	Colores	Capacidad	Unds./Caja
7519	L 51 x A 47 x H 50	■	65 litros	5
7520	L 57 x A 53 x H 56	■	90 litros	5
7521	L 63 x A 58 x H 61	■	110 litros	5



65 L

90 L

110 L

Papeleras UTILITY



Ref. 7310-BL

Ref. 7311-BL

2804006



Ref. 7311

Ref. 7310

2804000

Colores disponibles



NUEVOS COLORES



PERSONALIZABLES
PARA EL RECICLAJE



CARACTERÍSTICAS

Papeleras con tapa basculante que retorna a su posición.
 Dispone de dos prácticas asas laterales para ayudar a su manipulación.
 Bordes redondeados para una mejor limpieza. Dos tamaños 25 y 40 Litros.



Ref.	Dimensiones cm	Colores	Capacidad	Unds./Caja
7310	L 34 x A 29 x H 44		25 litros	5
7310-BL	L 34 x A 29 x H 44		25 litros	10
7311	L 41 x A 33 x H 60		40 litros	5
7311-BL	L 41 x A 33 x H 60		40 litros	10



Papeleras OFFICE



Color disponible



Ref. 7008



Ref. 7006

2804010

CARACTERÍSTICAS

Papeleras fabricadas en polietileno resistente a los golpes. Diseño moderno y actual. Ideal para oficinas, colegios... Tapa basculante incorporada en forma de cúpula. Dos tamaños 24 y 35 litros.

Ref.	Dimensiones cm	Colores	Capacidad	Unds./Caja
7006	L 40 x A 29 x H 66		35 litros	10
7008	L 34 x A 29 x H 44		24 litros	10

Papelera Mini OFFICE

NOVEDAD



Ref. 7026

CARACTERÍSTICAS

Fabricada en HDPE. Papelera con tapa de vaivén de 10 litros de capacidad. Ideal para espacios reducidos, habitaciones de hospital, oficinas...

Ref.	Dimensiones cm	Colores	Capacidad	Unds./Caja
NOVEDAD 7026	L 24,5 x A 24,5 x H 38,4		10 litros	10



Papeleras con pedal BIN

2007800

Ref. 3306

2007810

Ref. 3305



Ref. 3304

2007810

Ref. 3302

2007830

Colores disponibles

Cuerpo y tapa



Cubo interior



CARACTERÍSTICAS

Tapa elevable mediante pedal.

Contenedor interno de polipropileno, extraíble para su limpieza mediante un asa incorporada.

Asidero en la parte exterior trasera de las papeleras para su transporte.

Fabricadas en acero inoxidable.

Acabado: Pulido brillo.

Ref.	Dimensiones cm	Concepto	Acabado	Capacidad	Unds./Caja
3302	Ø 20,5 x H 28	Papelera con pedal BIN inox 5 litros	Brillo	5 litros	6
3304	Ø 25 x H 38	Papelera con pedal BIN inox 12 litros	Brillo	12 litros	4
3305	Ø 29,5 x H 44	Papelera con pedal BIN inox 20 litros	Brillo	20 litros	2
3306	Ø 29,5 x H 64,5	Papelera con pedal BIN inox 30 litros	Brillo	30 litros	2



Papeleras UNIVERSAL



2804049

Ref. 7317



Ref. 7318
2804046

Ref. 7316



Ref. 7315



2804048

2804047

Ref. 7211

NOVEDAD

2804050

Colores disponibles

Tapas Cuerpo



NUEVOS COLORES DE TAPAS

Personalizables para el reciclaje

CARACTERÍSTICAS

Diseño moderno y actual. Pedal silencioso y barra elevadora reforzada. Muy resistentes.

Ideales para la selección de residuos en cocinas, oficinas, laboratorios, offices, áreas de tránsito, etc.

El color gris del cuerpo disimula la suciedad. Fabricadas en polipropileno.

Ref.	Dimensiones cm	Colores Tapa/Cuerpo	Capacidad	Unds./Caja
7211 NOVEDAD	L 35 x A 32 x H 36		15 litros	10
7315	L 41 x A 40 x H 44		30 litros	5
7316	L 41 x A 40 x H 60		45 litros	3
7317	L 50 x A 41 x H 67		65 litros	3
7318	L 50 x A 41 x H 82		85 litros	3



ESCALERAS

En tareas de limpieza es importante alcanzar lugares altos con la máxima seguridad posible. Todos nuestros modelos de escalera cumplen con la normativa vigente y le permitirán llevar a cabo sus tareas con total tranquilidad.

Además, contamos con productos que escapan del simple concepto de escalera para convertirse en una imprescindible herramienta de trabajo



ESCALERAS MULTIUSOS

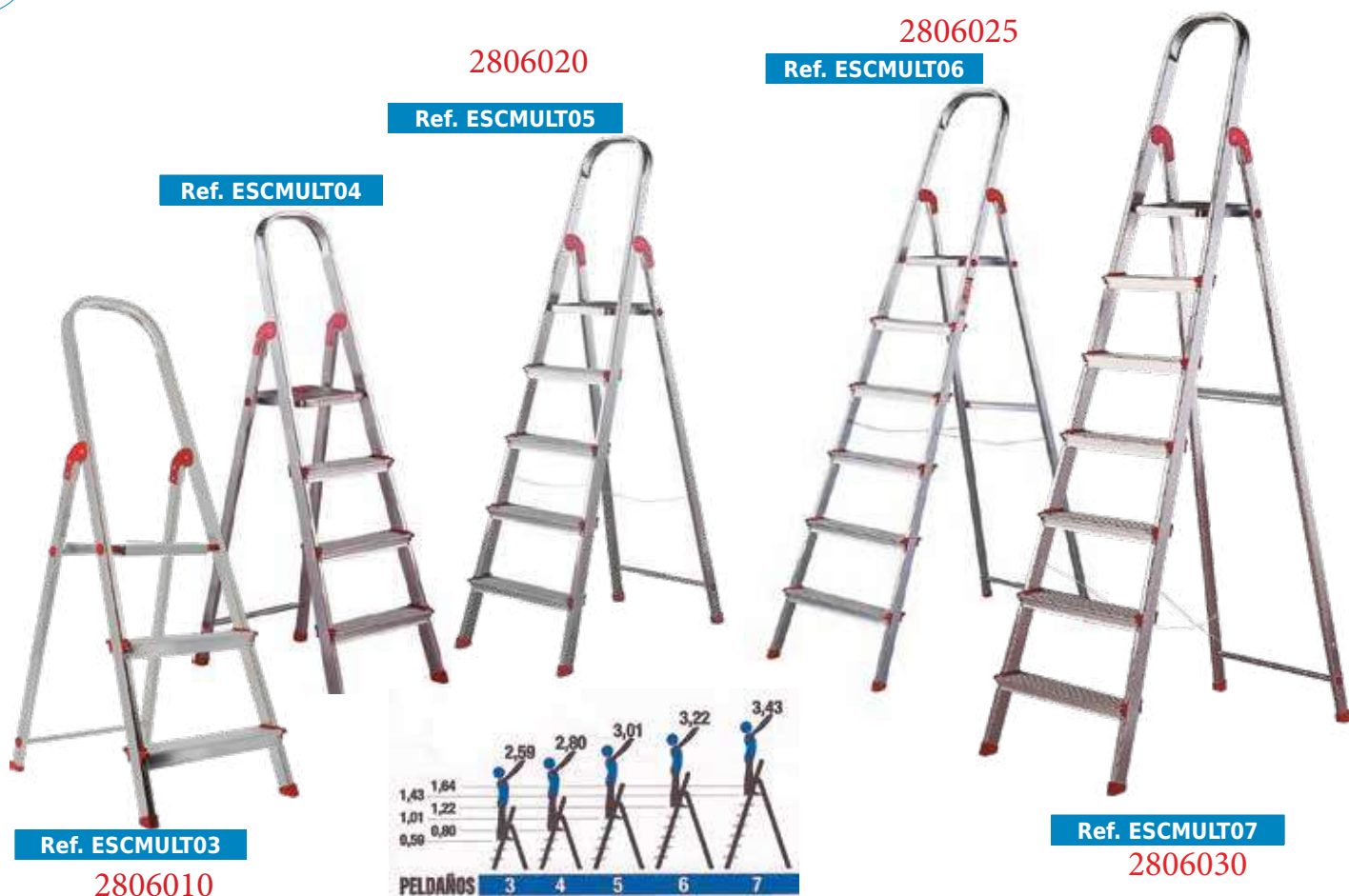

Cable de acero



Peldaños antideslizantes



Arco de apoyo



Rellano con sistema de seguridad



CARACTERÍSTICAS



Para uso tanto doméstico como profesional.

Fabricadas en aluminio. Sección del tubo 40 x 20 mm. 1,2 mm de espesor.

Autoestables.

Fabricadas conforme a normativa EN131. Disponen de certificado CE.

Soportan un peso máximo de 150 Kg.

Con arco de seguridad de 60 centímetros, peldaños antideslizantes y sistema de puntos fuertes, rellano con sistema de seguridad, largueros laterales de aluminio soldado, amplia superficie de apoyo, cable de acero para limitar apertura.

Ancho de los peldaños: 8 cm. - Distancia entre peldaños: 21 cm.

Ref.	Dimensiones (cm)	Altura escalera abierta	Nº peldaños	Altura bajo último peldaño	Peso kg
ESCMULT03	L 41 x A 12 x Ht 128	120 cm	3	59 cm	3,00
ESCMULT04	L 43 x A 12 x H 151	141 cm	4	80 cm	3,58
ESCMULT05	L 47 x A 12 x H 175	162 cm	5	101 cm	4,22
ESCMULT06	L 49 x A 12 x H 198	183 cm	6	122 cm	4,84
ESCMULT07	L 51 x A 12 x H 222	204 cm	7	143 cm	5,45



CARROS Y PLATAFORMAS

Estabilidad, capacidad de carga, maniobrabilidad y funcionalidad son algunas de las características que se exigen a los carros destinados a la hostelería.

Todas nuestras referencias cumplen con esas premisas y garantizan un funcionamiento óptimo durante un largo periodo de tiempo.

Transporte de alimentos o hielo para cocinas y caterings, portaplatos, carros de lavandería o camarera.

Proporcionamos lo necesario para facilitar las labores cotidianas de su negocio.



HOTEL CLASSIC CART



Ref. 8169
3000290

Colores disponibles

Carro  Bolsa 

HOTEL CART



Ref. 8172



CARACTERÍSTICAS

Multifuncionales y prácticos, ideal para su uso en hoteles, residencias u hospitales.

Da servicio hasta a 16 habitaciones.

Dos ruedas giratorias con freno y dos fijas con superficie rodante de goma rígida.

Asa ergonómica para su mejor manejo al desplazarlo.

Fabricado en HDPE de espesor mínimo: 5 mm.

Peso máximo: 120 Kg



Ref. 8172 - HOTEL CART

Dispone de dos bolsas de vinilo CON cremallera, dos puertas con cerradura que se abren en su totalidad y cajón auxiliar inferior.

Equipado con dos estantes interiores reforzados y regulables en altura. Paragolpes en las esquinas.

Ref. 8169 - HOTEL CLASSIC CART

Dispone de dos bolsas de vinilo SIN cremallera de 48 litros, tres estantes regulables extraíbles de rejilla pintada y balda superior con divisor que se puede retirar según convenga.

Ref.	Concepto	Dimensiones cm	Color	Peso Kg	Unidades/Caja
8169	Carro camarera Hotel Classic Cart	L 150 x A 54 x H 120		39,2	1
8172	Carro camarera Hotel Cart	L 153 x A 54 x H 129		39,6	1

Carros DELUXE CART



Ref. 8179B

Ref. 8179

Color disponible



Ruedas de goma opcionales



Con cubetas opcionales



Con recipientes auxiliares opcionales

CARACTERÍSTICAS

Dos versiones elegantes y versátiles para servicios de cara al público.

Están fabricados en HDPE resistente, que garantiza un aspecto cuidado durante muchos años.

Destaca por su facilidad de limpieza. Con asas redondeadas ergonómicas. Dos opciones: normal o panelado.

DELUXE CART PANELADO Dispone de un juego de paneles para cerrar los dos laterales y el fondo, ocultando así el contenido del carro.

Disponibles recipientes y cubetas auxiliares (Ver pág. 56).

Opcional: Juego de 4 ruedas con base rodante de goma, dos con freno y dos sin freno. Más silenciosas.

Ref.	Concepto	Dimensiones cm	Color	Peso Kg	Unidades/Caja
8179	Carro Deluxe Cart	L 112 x A 53 x H 94	■	13,7	1
8179B	Carro Deluxe Cart panelado	L 112 x A 53 x H 94	■	15,1	1

Carros de servicio inox



Ref. 50000

2360560

Ref. 50010

2360570



CARACTERÍSTICAS

Carros de servicio contruidos en acero inoxidable 18/10.

Estructura de tubo redondo.

Estantes insonorizados, con superficies redondeadas. Chapa de 0,8 mm.

Capacidad de carga de cada estante: 60 Kg. Dimensiones de cada balda: 830 x 500 mm.

Provistos de 4 ruedas de goma, pivotantes y con paragolpes, 2 de ellas con freno.

Desmontables.

Ref.	Concepto	Dimensiones cm	Color	Peso Kg	Unidades/Caja
50000	Carro servicio inox 2 estantes	L 86 x A 54 x H 94	■	13,9	1
50010	Carro servicio inox 3 estantes	L 86 x A 54 x H 94	■	15,6	1



Carros SERVICE CART



RESISTENTES



MEJORA

Colores disponibles

Sin paneles Con paneles



Recipientes auxiliares y cubetas opcionales



CARACTERÍSTICAS

Elegantes carros de servicio para su uso en lugares cara al público. Construidos en HDPE y aluminio anodizado. Muy robustos, soportan hasta 40 Kg por balda. Dimensiones de la balda: 74 x 48 cm. Asas ergonómicas y cuatro ruedas giratorias.

MEJORA En **TODAS** las versiones de nuestros carros de servicio, dos de las ruedas disponen de freno, adaptándose a la normativa vigente y mejorando la seguridad en su uso cotidiano.

Se pueden complementar con distintas configuraciones de recipientes para cubiertos (Ref. 8637) y recipientes para desechos (Ref. 8636). Accesorios disponibles (Ver pág. 56).

Ref.	Concepto	Dimensiones cm	Color	Peso Kg	Unidades/Caja
8161	Carro Service Cart	L 103 x A 51 x H 90		14,9	1
8161-NE	Carro Service Cart	L 103 x A 51 x H 90		14,9	1
8161B-NE	Carro Service Cart Panelado	L 98 x A 53 x H 93		19,4	1

Recipientes auxiliares



Ref. 8636

Ref. 8637

Color disponible



CARACTERÍSTICAS

Construidos en polipropileno. Nuevos diseños más modernos y con más capacidad. Complementan nuestra gama de carros de servicio (Ref. 8161, 8161-NE, 8161B-NE, 8179 y 8179B). Ideales para la recogida de residuos, cubiertos, etc. Compatibles con carros de otras marcas y materiales.

Ref.	Concepto	Dimensiones cm	Color	Peso Kg	Unidades/Caja
8636	Recipiente auxiliar grande - 32 litros	L 36 x A 29 x H 56	■	1,2	5
8637	Recipiente auxiliar pequeño - 20 litros	L 36 x A 29 x H 36	■	0,9	5

Cubertero GN



Ref. 1020

2300349

Color disponible



Cubeta auxiliar



Ref. 8634

Color disponible



CARACTERÍSTICAS

De polipropileno de color gris. Dispone de 4 separaciones. Su función principal es la organización de cubiertos, aunque puede ser multifuncional. Tamaño GN 1/1 que permite utilizarse en carros de guías, estanterías, etc. con esas características.

Ref.	Concepto	Dimensiones cm
1020	Portacubiertos 4 comp.	L 54 x A 32 x H 10

CARACTERÍSTICAS

De polipropileno de color gris. Ideales para recoger o poner platos en la mesa. Entran hasta dos unidades por estante en cualquiera de nuestros carros. Sus esquinas son redondeadas para evitar que se acumulen restos y mejorar la limpieza.

Ref.	Concepto	Dimensiones cm
8634	Cubeta auxiliar	L 53 x A 38 x H 15



Modelo HORIZONTAL "Baby Comfort 3"



Ref. BC300
2005000

Color disponible



CARACTERÍSTICAS



Mesas cambiadoras de pañales ideales para dar servicio a la clientela y usuarios de su establecimiento. Fabricadas en polipropileno duradero de alta densidad (HDPE) y estructura de acero. 5 puntos de fijación. Dotadas con un mecanismo reforzado de acero que actúa de bisagra y un cilindro neumático para su apertura y cierre con una sola mano. Respaldo amplio dotado con cinturón de seguridad ajustable. Bordes y esquinas redondeados para evitar accidentes y facilitar la limpieza. Soportan niños de hasta 22 Kg (según normativa). Fácil de instalar. Recomendada para aseos públicos, guarderías, hospitales, etc.

Nota importante: CON TRATAMIENTO ANTIBACTERIANO Y FUNGICIDA

Ref.	Concepto	Dimensiones cm	Color	Peso Kg
BC300	Mesa aseo horizontal BABY CONFORT 3	L 82 x A 54 x H 48 (Desplegada)		11,0



SERVICIO DE CÁTERING

El control de la temperatura durante el transporte de los alimentos, así como su conservación y protección, resultan primordiales para cualquier negocio hostelero.

Nuestros isotermos mantienen la temperatura de los alimentos, tanto sólidos como líquidos, durante más tiempo.

Les presentamos distintas familias de isotermos que pretendemos, abarquen la mayor parte de las opciones presentes en el mercado.

Nuestras cubetas GN, tanto en policarbonato como en acero inoxidable 18/10, están diseñadas para un uso intensivo en cocinas, optimizando el almacenamiento y transporte de alimentos y son compatibles con nuestra gama de contenedores isotérmicos.



Tapa estándar

2242870 - TAPA CUBETA ACERO INOX 1/3
2243080 - TAPA CUBETA ACERO INOX 1/4
2243100 - TAPA CUBETA ACERO INOX 1/6



Tapa hermética
"Non-Spill"



Fondo perforado

CARACTERÍSTICAS

Construidas íntegramente en acero inox 18/10 de gran calidad.
Grosor preparado para un uso intensivo en hornos o congeladores.
Totalmente adaptables a cualquier uso tanto en cocina como en la elaboración, almacenaje, transporte de alimentos, ...



Dimensiones mm (L x A)	650 x 530	530 x 325	354 x 325	265 x 325	176 x 325	265 x 162	176 x 162	176 x 108	
Altura	Ref.	GN 2/1	GN 1/1	GN 2/3	GN 1/2	GN 1/3	GN 1/4	GN 1/6	GN 1/9
20 mm		ST21020	ST11020	ST23020	ST12020	--	ST14020	--	--
40 mm		ST21040	ST11040	ST23040	ST12040	--	ST14040	--	--
65 mm		ST21065	ST11065	ST23065	ST12065	ST13065	ST14065	ST16065	ST19065
100 mm		ST21100	ST11100	ST23100	ST12100	ST13100	ST14100	ST16100	ST19100
150 mm		ST21150	ST11150	ST23150	ST12150	ST13150	ST14150	ST16150	--
200 mm		ST21200	ST11200	ST23200	ST12200	ST13200	ST14200	--	--
Tapa estándar		--	TS11000	TS23000	TS12000	TS13000	TS14000	TS16000	TS19000
Tapa hermética		--	TH11000	--	TH12000	TH13000	TH14000	TH16000	--
Fondo perforado		FF21000	FF11000	FF23000	FF12000	FF13000	FF14000	--	--

*Disponibles versiones perforadas, con asas móviles o fijas. Consúltenos.



2242850 · CUBETA 1/6 POLI-CARBONATO 1,9 L H.15 CM
2242860 · TAPA CUBETA 1/6 POLICARBONATO



1/1 2242720 · CUBETA 1/1 POLICARBONATO 12,5L H 10 CM
2242730 · CUBETA 1/1 POLICARBONATO 19,1L H 15 CM
2242740 · CUBETA 1/1 POLICARBONATO 25 L H 20 CM

1/2 2242760 · CUBETA 1/2 POLICARBONATO 5,6 L H 10 CM
2242770 · CUBETA 1/2 POLICARBONATO 8,4 L H 15 CM
2242780 · CUBETA 1/2 POLICARBONATO 11 L H 20 CM

1/3 2242810 · CUBETA 1/3 POLICARBONATO 4,9 L H 15 CM
2242820 · TAPA CUBETA 1/3 POLICARBONATO

1/4 2242830 · CUBETA 1/4 POLICARBONATO 3,8 L H.15 CM
2242840 · TAPA CUBETA 1/4 POLICARBONATO



CARACTERÍSTICAS

Homologadas NSF.
Más ligeras que el acero inox. Irrompible en condiciones normales de uso.
Resistencia térmica: -40 °C a +130°C



Dimensiones mm (L x A)	530 x 325	265 x 325	176 x 325	265 x 162	176 x 162	176 x 108
Ref.	GN 1/1	GN 1/2	GN 1/3	GN 1/4	GN 1/6	GN 1/9
Altura						
65 mm	PC11065	PC12065	PC13065	PC14065	PC16065	PC19065
100 mm	PC11100	PC12100	PC13100	PC14100	PC16100	PC19100
150 mm	PC11150	PC12150	PC13150	PC14150	PC16150	--
200 mm	PC11200	PC12200	PC13200	--	--	--
Tapa estándar	PC11000	PC12000	PC13000	PC14000	PC16000	PC19000
Tapa hermética	PTH1100	PTH1200	PTH1300	PTH1400	PTH1600	PTH1900
Fondo perforado	PFF1100	PFF1200	PFF1300	PFF1400	PFF1600	--



Versión LUXE



Ref. 020115

Ref. 020125

Ref. 020105



Línea LUXE
Recipientes internos opcionales
con y sin tapa



Línea LUXE
Posibilidad de adaptarles grifo

Versión PREMIUM



Ref. 020120P

Ref. 020110P

Ref. 020105P



Línea PREMIUM
Detalle cierre



Línea PREMIUM
Tirador opcional



Apilables
y con tirador

CARACTERÍSTICAS

Dos versiones: LUXE y PREMIUM para que pueda elegir la que más se adapte a sus necesidades. Construidos en acero inox 18/10 AISI 304. Aptos para transportar alimentos calientes o fríos. Con válvula de descompresión.

Línea LUXE: Doble pared+cámara aislante. Apilables. Cierres de tracción permanente. Entre sus accesorios disponibles existen recipientes internos con y sin tapa. Es posible, bajo pedido, adaptarles un grifo.

Línea PREMIUM: Más ligeros y funcionales. Tienen la opción de colocarles tirador de acero en lugar de las dos asas abatibles que vienen instaladas de fábrica.

Ref.	Concepto	Dim. ext. cm	Capacidad	Peso Kg	Unds./Caja
0020105	Isotermo inox LUXE	Ø 30 x H 34	5 litros	5,0	1
0020110	Isotermo inox LUXE	Ø 37 x H 30,5	10 litros	9,0	1
0020115	Isotermo inox LUXE	Ø 43 x H 34	15 litros	11,0	1
0020120	Isotermo inox LUXE	Ø 43 x H 39	20 litros	12,0	1
0020125	Isotermo inox LUXE	Ø 43 x H 47	25 litros	14,0	1
020105P	Isotermo inox PREMIUM	Ø 30 x H 17	5 litros	3,0	1
020110P	Isotermo inox PREMIUM	Ø 30 x H 22,5	10 litros	4,0	1
020120P	Isotermo inox PREMIUM	Ø 36 x H 28,5	20 litros	6,0	1





MENAJE DE POLICARBONATO



Nuestra vajilla es ideal para colectividades (colegios, hospitales, residencias, catering, etc...).

Disminuye el peso considerablemente, es apilable e irrompible en condiciones normales de uso en contraposición con la porcelana, el vidrio o el acero inoxidable.

Soporta temperaturas entre -30° a 120° C (policarbonato) y -40° a 100 °C (polipropileno).

No transmite variaciones de temperatura inicial al alimento que contenga.

Conforme a la norma CE, reciclable y para uso alimentario. Sin bisfenol (BPA Free).

Apta para lavavajillas y microondas.

Acorde al Reglamento (UE) 2015/17, Reglamento (UE) 10/2011, Reglamento (CE) nº 1935/2004 y (CE) 2023/2016 de Buenas Prácticas.

RECOMENDACIONES DE USO

Se recomienda:

- Las temperaturas del lavavajillas deben ser de 60°C a 100°C para el lavado y de 70°C a 100°C para el aclarado.
- NO utilizar productos de limpieza y desinfección con un PH superior a 10.
- NO utilizar lejía (hipoclorito de sodio) o blanqueadores clorados.

No se recomienda:

- Poner en contacto directo a una fuente de calor.
- Uso de esponjas abrasivas para así evitar que se rayen y aumentar su vida útil.
- Superar las temperaturas máximas/mínimas recomendadas para cada material.



JARRAS Y VASOS



MENAJE POLICARBONATO

2201040



Ejemplo apiladas y con tapa opcional

Ref.	Concepto	Dimensiones cm	Capacidad	Color	Material	Unds./Caja
601	Jarra acanalada	Ø 13 x H 20	1,8 l	☐	Policarbonato	12
602	Jarra acanalada	Ø 12,5 x H 20	1,4 l	☐	Policarbonato	12
1007210	Jarra apilable	Ø 11,2 x H 17,5	1,0 l	☐	Policarbonato	24
1810005	Tapa jarra 1 l	Ø 11,2 x H 2	--	■	Polipropileno	24
1007215	Jarra apilable	Ø 18,7 x H 19	1,5 l	☐	Policarbonato	30
1007220	Jarra apilable	Ø 13 x H 19	2,0 l	☐	Policarbonato	24
1810020	Tapa jarra 2 l	Ø 16 x H 2,2	--	■ ■	Polipropileno	12



CARACTERÍSTICAS

Los vasos cuentan en su superficie con una textura satinada para disimular rayaduras por uso. Apilables.

Ref.	Concepto	Dimensiones cm	Capacidad	Color	Material	Unds./Caja
1001200	Vaso apilable	Ø 7 x H 10,2	0,25 l	☐ ■ ■	Policarbonato	24
1001201	Vaso apilable	Ø 7 x H 7	0,16 l	☐ ■ ■	Policarbonato	24
1001202	Vaso apilable	Ø 7,8 x H 11,4	0,35 l	☐	Policarbonato	48
1210002	Tapa vaso 17 y 25 cl	Ø 7,7 x H 1	--	■	Polipropileno	24
1010007	Tapa vaso 35 cl	Ø 8,6 x H 9,5	--	☐	Policarbonato	24

Nuestro sistema de soplado proporciona a los vasos la claridad y la transparencia propias del cristal. Soporta altas temperaturas en el lavavajillas (-20° a 100°). Estimamos entre 200 y 250 usos en lavavajillas.



Vasos de Policarbonato

Reutilizables



Materiales: Policarbonato
Características: Máxima resistencia a la rotura. Alto brillo y durabilidad. Reutilizable y apto para lavavajillas.
Personalice su copa, imprima su logo



VASO CHUPITO

Ref. VATRIT000007

Capacidad: 32 ml.

Altura: 70 mm.

Diámetro: 44 mm.

Uds/caja: 288

Cajas/palet: 168

Código: 2304269



VASO AGUA

Ref. VATRIT000005

Capacidad: 230 ml.

Altura: 92 mm.

Diámetro: 70 mm.

Uds/caja: 72

Cajas/palet: 168

Código: 2220090



VASO AGUA LARGO

Ref. VATRIT000006

Capacidad: 568 ml.

Altura: 178 mm.

Diámetro: 44 mm.

Uds/caja: 24

Cajas/palet: 168

Código: 2304273

Apoyamos los festivales sostenibles

Personalizamos tus vasos reutilizables para festivales, conciertos y todo tipo de eventos. Consúltanos.

**REDUCE
REUTILIZA
RECICLA**



El Tritán es un material prácticamente irrompible y más duradero aún que el policarbonato. Es un material seguro, libre de BPA [bisfenol A]. Detrás de un diseño sencillo y lineal, hemos conseguido alcanzar un espesor menor a muchos de nuestros competidores, con un elevado nivel de resistencia. Mayor elasticidad que el policarbonato. El Tritán que utilizamos es, además, mucho más resistente a los detergentes de lavavajillas que el policarbonato.

Copas de Tritán Reutilizables



Materiales: Tritán
Características: Máxima resistencia a la rotura. Alto brillo y durabilidad. Reutilizable y apto para lavavajillas.



COPA PINOT NOIR

Ref. VATRIT000011

Capacidad: 180 ml.
Altura: 200 mm.
Diámetro: 45 mm.
Uds/caja: 12 uds.
Cajas/palet: 168
Código: 2304290



COPA PARELLADA

Ref. VATRIT000012

Capacidad: 150 ml.
Altura: 200 mm.
Diámetro: 45 mm.
Uds/caja: 12 uds.
Cajas/palet: 168
Código: 2304295



COPA MARTINI

Ref. VATRIT000014

Capacidad: 300 ml.
Altura: 169 mm.
Diámetro: 118 mm.
Uds/caja: 4 uds.
Cajas/palet: 168
Código: 2304300



COPA MERLOT

Ref. VATRIT000008

Capacidad: 450 ml.
Altura: 200 mm.
Diámetro: 60 mm.
Uds/caja: 6 uds.
Cajas/palet: 168
Código: 2304305



COPA CHARDONNAY

Ref. VATRIT000010

Capacidad: 400 ml.
Altura: 205 mm.
Diámetro: 60 mm.
Uds/caja: 6 uds.
Cajas/palet: 168
Código: 2304315



COPA LONDON

Ref. VATRIT000009

Capacidad: 700 ml.
Altura: 200 mm.
Diámetro: 85 mm.
Uds/caja: 8 uds.
Cajas/palet: 96
Código: 2304310



Policarbonato *consultar disponibilidad

Totalmente irrompible, reciclable, con diseños exclusivos, transparentes e inoloros como el cristal.

6 líneas con una amplia gama de formatos.

New York

Vasos con un diseño increíblemente parecido al cristal.



Chupito Rocks 2,5 cl.
BB 006-1 CL
Embalaje de 24 ud.



Chupito 5 cl.
BB 008-1 CL
Embalaje de 24 ud.



Vaso On the Rocks 30 cl.
BB 111-1
Embalaje de 36 ud.



Vaso tubo 33 cl.
BB 124-1
Embalaje de 36 ud.



Vaso tubo 33 cl.
BB 121-1 CL CE
Embalaje de 48 ud.

París

Completa gama de copas de sobremesa de gran diseño y calidad.



Copa Agua 2,5 cl.
BB 109-1 CL
Embalaje de 12 ud.



Copa Vino 39 cl.
BB 140-1 CL
Embalaje de 12 ud.



Copa Champagne 17 cl.
BB 141-1
Embalaje de 12 ud.



Copa Helado 20 cl.
BB 125-1 CL
Embalaje de 12 ud.



Copa Postre 34 cl.
BB 123-1 CL
Embalaje de 12 ud.

Milán

Cuatro prácticos vasos para todo tipo de bebidas y jarras de diseño para consumo de agua, cerveza, sangría...



Vaso Universal 22 cl.
BB 083-1 CL
Embalaje de 36 ud.



Vaso Rocks 25 cl.
BB 090-1 CL
Embalaje de 36 ud.



Vaso Rocks 45 cl.
BB 162-1
Embalaje de 24 ud.



Vaso Rocks 57 cl.
BB 202-1 CE
Embalaje de 24 ud.



Jarra 1,1 l.
BB 400-1 CE
Embalaje de 4 ud.



Jarra 2,2 l.
BB 800-1 GS
Embalaje de 4 ud.

Happy Glass - Tritán

*consultar disponibilidad

Copa Gin-Tonic



Referencia	Capacidad	Embalaje	Capacidad por palet
HG507 Miss Liza Largo	63 cl	32 u.	20 Emb.
HG508 Miss Kylie Corto	63 cl	32 u.	20 Emb.

Copa de vino "Lady Abigail"



Referencia	Color	Capacidad	Embalaje	Capacidad por palet
HG501	Transparente	47 cl	48 u.	20 Emb.

Vaso "Til Tucker"



Referencia	Color	Capacidad	Embalaje	Capacidad por palet
HG506	Transparente	50 cl	72 u.	25 Emb.

Londres

Vasos especialmente diseñados para el consumo de cerveza, denominados típicamente como pinta o caña.



Pinta Cerveza 28 cl.
BB 101-1 CE
Embalaje de 48 ud.



Caña Cerveza 34 cl.
BB 122-1 CL
Embalaje de 36 ud.



Pinta Cerveza 57 cl.
BB 201-1 CE
Embalaje de 48 ud.



Copa Cerveza 42 cl.
BB 157-1 CLNS
Embalaje de 12 ud.

Black & White

Copas de Champagne y Vino de gran diseño y calidad en Blanco y Negro.



Copa Champagne 17 cl.
BB 141-1 BK / BLACK
Embalaje de 12 ud.



Copa Champagne 17 cl.
BB 141-1 WH / WHITE
Embalaje de 12 ud.



Copa Vino 31 cl.
BB 143-1 BL / BLACK
Embalaje de 12 ud.



Copa Vino 31 cl.
BB 143-1 WH / WHITE
Embalaje de 12 ud.

Penthouse

Siete prácticos vasos para todo tipo de bebidas y jarra de diseño para consumo de agua, cerveza, sangría...



Chupito 2,5 cl.
BB 016-1 CE
Embalaje de 24 ud.



Vaso Agua 25 cl.
BB 096-1
Embalaje de 36 ud.



Vaso Alto 28 cl.
BB 116-1 NU
Embalaje de 36 ud.



Vaso Alto 34 cl.
BB 126-1 NU
Embalaje de 36 ud.



Vaso Alto 40 cl.
BB 146-1
Embalaje de 24 ud.



Vaso Alto 46 cl.
BB 166-1
Embalaje de 24 ud.



Vaso Alto 57 cl.
BB 216-1 NU CE
Embalaje de 24 ud.



Jarra con tapa 1,7 l.
BB 600-1 CL
Embalaje de 4 ud.



Gastronorm



Ref.: 12430

Hermético Gastronorm 1/3 2,5 L.
Air-tight Gastronorm 1/3 2,5 L.
Boîte hermétique GN 1/3 2,5 L.

Medidas exteriores (mm)
325 x 176 x 65

Unidad de venta 6

2900680



Ref.: 12440

Hermético Gastronorm 1/3 4 L.
Air-tight Gastronorm 1/3 4 L.
Boîte hermétique GN 1/3 4 L.

Medidas exteriores (mm)
325 x 176 x 100

Unidad de venta 6

2900530



Ref.: 12450

Hermético Gastronorm 1/3 6 L.
Air-tight Gastronorm 1/3 6 L.
Boîte hermétique GN 1/3 6 L.

Medidas exteriores (mm)
325 x 176 x 150

Unidad de venta 6

2900540



Ref.: 12370

Hermético Gastronorm 1/6 1,1 L.
Air-tight Gastronorm 1/6 1,1 L.
Boîte hermétique GN 1/6 1,1 L.

Medidas exteriores (mm)
176 x 162 x 65

Unidad de venta 12

2900650



Ref.: 12380

Hermético Gastronorm 1/6 1,7 L.
Air-tight Gastronorm 1/6 1,7 L.
Boîte hermétique GN 1/6 1,7 L.

Medidas exteriores (mm)
176 x 162 x 100

Unidad de venta 12

2900660



Ref.: 12390

Hermético Gastronorm 1/6 2,6 L.
Air-tight Gastronorm 1/6 2,6 L.
Boîte hermétique GN 1/6 2,6 L.

Medidas exteriores (mm)
176 x 162 x 150

Unidad de venta 12

2900690



Ref.: 12340

Hermético Gastronorm 1/9 0,6 L.
Air-tight Gastronorm 1/9 0,6 L.
Boîte hermétique GN 1/9 0,6 L.

Medidas exteriores (mm)
176 x 108 x 65

Unidad de venta 12

2900710



Ref.: 12410

Hermético Gastronorm 1/4 2,8 L.
Air-tight Gastronorm 1/4 2,8 L.
Boîte hermétique GN 1/4 2,8 L.

Medidas exteriores (mm)
265 x 162 x 100

Unidad de venta 6

2900500



Ref.: 12420

Hermético Gastronorm 1/4 4,3 L.
Air-tight Gastronorm 1/4 4,3 L.
Boîte hermétique GN 1/4 4,3 L.

Medidas exteriores (mm)
265 x 162 x 150

Unidad de venta 6

2900520



Ref.: 12470

Hermético Gastronorm 1/2 6,5 L.
Air-tight Gastronorm 1/2 6,5 L.
Boîte hermétique GN 1/2 6,5 L.

Medidas exteriores (mm)
325 x 265 x 100

Unidad de venta 6

2900560



Ref.: 12480

Hermético Gastronorm 1/2 10 L.
Air-tight Gastronorm 1/2 10 L.
Boîte hermétique GN 1/2 10 L.

Medidas exteriores (mm)
325 x 265 x 150

Unidad de venta 6

2900580



Ref.: 12490

Hermético Gastronorm 1/2 12,5 L.
Air-tight Gastronorm 1/2 12,5 L.
Boîte hermétique GN 1/2 12,5 L.

Medidas exteriores (mm)
325 x 265 x 200

Unidad de venta 6

2900590

VAJILLA REUTILIZABLE

Porque no hay nada más sostenible que no generar ningún residuo. En Ecomon hemos incluido como novedad la gama reutilizable, compuesta por una gran variedad de productos como platos, bandejas, envases, salseras, vasos y cubertería con un nuevo diseño elegante, innovador y resistente que cubre las necesidades del menaje en eventos, reuniones, picnics, celebraciones y takeaway.

Están compuestos por materiales resistentes como melamina, polipropileno, inox, maíz, y CPLA. Por ello, permiten un uso continuado, seguro y contribuyen a la reducción del consumo de plástico para ayudar a no dañar más nuestro planeta.

Somos conscientes de que el mejor residuo siempre será el que no se genera.

*consultar disponibilidad

PLATOS
BANDEJAS
ENVASES
SALSERAS
VASOS
CUBERTERÍA



PLATO MELAMINA

NEGRO



KAROLA SMALL

A17 x B200 x C170mm.

1 uds/pack
24 packs/caja
4,04 kg/caja
105 cajas/palet

REF 001011091
EAN 8410999012472



KAROLA MEDIUM

A17 x B270 x C206mm.

1 uds/pack
24 packs/caja
6,70 kg/caja
65 cajas/palet

REF 001011092
EAN 8410999012489



KAROLA LARGE

A20 x B335 x C231mm.

1 uds/pack
12 packs/caja
5,15 kg/caja
72 cajas/palet

REF 001011093
EAN 8410999012496

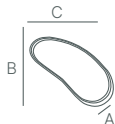

BANDEJA MELAMINA

NEGRO



KAROLA SMALL

A27 x B240 x C105mm.

1 uds/pack
24 packs/caja
3,56 kg/caja
90 cajas/palet

REF 001011094
EAN 8410999012502



KAROLA MEDIUM

A30 x B302 x C127mm.

1 uds/pack
24 packs/caja
6,39 kg/caja
52 cajas/palet

REF 001011095
EAN 8410999012519



KAROLA LARGE

A30 x B400 x C146mm.

1 uds/pack
12 packs/caja
4,60 kg/caja
72 cajas/palet

REF 001011096
EAN 8410999012526



ENVASES MELAMINA

NEGRO



KAROLA 500ml.
A60 x B138 x C104mm.

1 uds/pack
24 packs/caja
3,10 kg/caja
80 cajas/palet

REF 001011102
EAN 8410999012588



KAROLA 950ml.
A60 x B200 x C153mm.

1 uds/pack
24 packs/caja
5,38 kg/caja
48 cajas/palet

REF 001011103
EAN 8410999012595



KAROLA 1700ml.
A80 x B230 x C174mm.

1 uds/pack
12 packs/caja
4,01 kg/caja
60 cajas/palet

REF 001011104
EAN 8410999012601



REMOVEDOR MAÍZ



A132 x B14 x C5mm.

50 uds/pack
40 packs/caja
3,64 kg/caja
80 cajas/palet



REF 001010918
EAN 8410999010706



SET MAÍZ



TENEDOR + CUCHILLO + SERVILLETA KRAFT

A60 x B250mm.

50 uds/pack
10 packs/caja
8,55 kg/caja
16 cajas/palet

REF 001010404
EAN 8410999004781

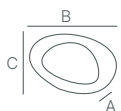

SALSERAS MELAMINA

NEGRO



KAROLA 70ml.
A27 x B100 x C66mm.

1 uds/pack
24 packs/caja
1,18 kg/caja
175 cajas/palet

REF 001011101
EAN 8410999012571

MARFIL



KAROLA 70ml.
A27 x B100 x C66mm.

1 uds/pack
24 packs/caja
1,18 kg/caja
175 cajas/palet

REF 001011132
EAN 8410999013073

VERDE



KAROLA 70ml.
A27 x B100 x C66mm.

1 uds/pack
24 packs/caja
1,18 kg/caja
175 cajas/palet

REF 001011097
EAN 8410999012533



SET INOX

TENEDOR + CUCHARA + CUCHILLO + SERVILLETA KRAFT
A60 x B210mm.

1 uds/pack
240 packs/caja
8,12 kg/caja
25 cajas/palet



REF 001011012
EAN 8410999011635





NEGRO

KAROLA SMALL 300ml.
↓93 ↔86 ↗79mm.

1 uds/pack
 36 packs/caja
 4,30 kg/caja
 64 cajas/palet

REF 001011105
 EAN 8410999012618

KAROLA LARGE 500ml.
↓119 ↔96 ↗88mm.

1 uds/pack
 36 packs/caja
 5,81 kg/caja
 42 cajas/palet

REF 001011106
 EAN 8410999012625



250ml.
Ø69 ↓106mm.

6 uds/pack
 25 packs/caja
 2,30 kg/caja
 54 cajas/palet

REF 001010996
 EAN 8410999011475

250ml.
Ø69 ↓106mm.

24 uds/pack
 25 packs/caja
 8,67 kg/caja
 18 cajas/palet

REF 001011000
 EAN 8410999011512

330ml.
Ø73 ↓118mm.

6 uds/pack
 25 packs/caja
 3,32 kg/caja
 54 cajas/palet

REF 001010997
 EAN 8410999011482

330ml.
Ø73 ↓118mm.

20 uds/pack
 20 packs/caja
 8,54 kg/caja
 24 cajas/palet

REF 001011001
 EAN 8410999011529

430ml.
Ø81 ↓118mm.

6 uds/pack
 20 packs/caja
 2,96 kg/caja
 36 cajas/palet

REF 001010998
 EAN 8410999011499

430ml.
Ø81 ↓118mm.

20 uds/pack
 20 packs/caja
 9,46 kg/caja
 24 cajas/palet

REF 001011002
 EAN 8410999011536

515ml.
Ø88 ↓116mm.

6 uds/pack
 20 packs/caja
 3,48 kg/caja
 35 cajas/palet

REF 001010999
 EAN 8410999011505

515ml.
Ø88 ↓116mm.

20 uds/pack
 16 packs/caja
 8,95 kg/caja
 18 cajas/palet

REF 001011003
 EAN 8410999011543





ENAMEL Plato en esmalte hondo con borde verde «ENAMELY» / Enamel plate white and green rim

Ø 160 mm

L 160 x H 25

Embalaje : 12 uds (12 paquetes de 1 uds)

Sku: 294ENASV16



ENAMEL Plato en esmalte hondo con borde verde «ENAMELY» / Enamel plate white and green rim

Ø 180 mm

L 180 x H 25

Embalaje : 12 uds (12 paquetes de 1 uds)

Sku: 294ENASV18



ENAMEL Plato en esmalte con borde verde «ENAMELY» / Enamel deep plate white and green rim

Ø 200 mm 650 ml

L 200 x H 40

Embalaje : 12 uds (12 paquetes de 1 uds)

Sku: 294ENASCV20



ENAMEL Plato en esmalte hondo con borde verde «ENAMELY» / Enamel steel plate white and green rim

Ø 240 mm

L 240 x H 30

Embalaje : 12 uds (12 paquetes de 1 uds)

Sku: 294ENASV24



ENAMEL Taza en esmalte con asa borde verde «ENAMELY» / Enamel mug white and green rim
 Ø 90 mm 250 ml
 L 90 x L 70 x H 70
 Embalaje : 12 uds (12 paquetes de 1 uds)
 Sku: 294ENMUG250



ENAMEL Taza en esmalte con asa borde verde «ENAMELY» / Enamel steel mug white and green rim
 Ø 100 mm 350 ml
 L 100 x L 80 x H 75
 Embalaje : 12 uds (12 paquetes de 1 uds)
 Sku: 294ENMUG350



NO APTO PARA MICROONDAS



ENAMEL Bol en esmalte con borde verde
«ENAMELY» / Enamel deep bowl straight
edge white and steel green rim

Ø 115 mm 300 ml

L 115 x H 50

Embalaje : 12 uds (12 paquetes de 1 uds)

Sku: 294ENBOL300



ENAMEL Bol en esmalte con borde verde
«ENAMELY» / Enamel deep bowl white and
steel green rim

Ø 158 mm 550 ml

L 158 x H 65

Embalaje : 12 uds (12 paquetes de 1 uds)

Sku: 294ENBOL550



ENAMEL Bol en esmalte con borde verde
«ENAMELY» / Enamel deep bowl white and
green rim

Ø 200 mm 1500 ml

L 200 x H 90

Embalaje : 12 uds (12 paquetes de 1 uds)

Sku: 294ENPOK1300



ENAMEL Bol en esmalte con borde verde
«ENAMELY» / Enamel deep bowl straight edge
white and steel green rim

Ø 140 mm 750 ml

L 140 x H 65

Embalaje : 12 uds (12 paquetes de 1 uds)

Sku: 294ENBOL750



NO APTO PARA MICROONDAS

Bote de cristal con tapa de cristal weck / Weck glass jar



Ø 80 mm 165 ml
L 90 x L 65 x H 50
Embalaje : 12 uds (12 paquetes de 1 uds)
Sku: 294WEK976
©

Ø 80 mm 200 ml
L 90 x H 60
Embalaje : 12 uds (12 paquetes de 1 uds)
Sku: 294WEK751

Ø 100 mm 100 ml
L 110 x H 58
Embalaje : 6 uds (6 paquetes de 1 uds)
Sku: 294WEK740
©

294SLWK80, 294CLIPWK

294SLWK80, 294CLIPWK

294SLWK100, 294CLIPWK



ENAMEL Bandeja en esmalte con borde verde
«ENAMELY» / Enamel plate white and green rim

L 165 x L 122 x H 25
Embalaje : 12 uds (12 paquetes de 1 uds)
Sku: 294ENAR1612



ENAMEL Plato en esmalte para pastel rectangular
borde verde «ENAMELY» / Enamel tray white
enamelled steel and green rim

350 ml
L 180 x L 130 x H 40
Embalaje : 12 uds (12 paquetes de 1 uds)
Sku: 294ENBQ1813

Certificaciones

GOTS



Norma líder a nivel mundial que certifica la confección de textiles fabricados con fibra orgánica y estrictos criterios medioambientales.

OEKO-TEX STANDARD 100®



Sistema mundialmente conocido que verifica que no hay sustancias nocivas ni en textiles ni en las fases de la fabricación de un determinado producto.

Miembro del BCI



El programa Better Cotton Initiative (BCI) se caracteriza por mejorar la producción global de algodón para las personas que la producen, para el medio ambiente en el que crece y para un futuro mejor del sector.

GRS



La certificación Global Recycled Standard (GRS) completa la del Recycled Claim Standard (RCS) y permite garantizar que los materiales textiles sean reciclados respetando criterios medioambientales y sociales.

ISO 14001:2015



Recoge la importancia creciente de la gestión ambiental durante los procesos de negocio en las empresas y considera que el liderazgo es una pieza fundamental para que el Sistema de Gestión Ambiental funcione correctamente.

Paño cristales y espejos 100 % algodón Cod.1500550

 **52 x 64 cm**

 **No deja pelusa**
desde el primer uso

  Sin costuras,
más higiénico

 Reutilizable

 Máxima absorción

Paños multiusos 100 % algodón

Cod.1500560

 **40 x 64 cm**

 **No deja pelusa**
desde el primer uso

  Sin costuras,
más higiénico

 Reutilizable

 Máxima absorción

Paño copas y cubiertos 100 % algodón

 **40 x 80 cm**



 **No deja pelusa**
desde el primer uso

  Sin costuras,
más higiénico

 Reutilizable

 Máxima absorción

Cenefa

-  Cod.1500521 Paño multiusos R-10U - Repasar y
abrillantar
-  Cod.1500522 Paño multiusos R-10U - Manipula-
ción e higienización
-  Cod.1500523 Paño multiusos R-10U - Repasar y
emplatar



Colores disponibles:



Cod. 1500540 · CUBIDRAP 100% FONDO NEGRO LINEA CRUDA
R-12U

Colores disponibles:



Cod. 1500780 · DELANTAL NEGRO POLIESTER /ALGODON CON
PETO 75X90

Colores disponibles:



Cod. 1500760 · MANDIL BLANCO ALGODON 75x50 CM
Cod. 1500710 · MANDIL BLANCO ALGODON MONEDERO 65X30

Colores disponibles:



Gorros cocina 100 % algodón



Antimanchas
y antibacteriano



Ajustable



Resistente



Transpirable



Reutilizable



VELAS CANDELABRO Y TACO



1065470 ·
VELA CANDELABRO
Ø2,2cm x 25cm
BLANCA



1065480 ·
VELA CANDELABRO
Ø2,2cm x 25cm NEGRA



1065500 ·
VELA BUJIA
GRANEL 20x1,9 cm.
BLANCA



1065760 ·
VELA TACO 60X115
MM. BLANCA



1065770 ·
VELA TACO 69X180
MM. NEGRA



1065780 ·
VELA TACO 80X150
MM. MARFIL



1065785 ·
VELA TACO 80X250
MM. MARFIL

VELAS FLOTANTES Y LAMPARILLAS

DISPONIBLE EN DIFERENTES COLORES Y MEDIDAS:



- 1065790 · VELA FLOTANTE Ø4,5x3 cm ROJA
- 1065791 · VELA FLOTANTE Ø4,5x3 cm NARANJA
- 1065793 · VELA FLOTANTE Ø4,5x3 cm CREMA
- 1065794 · VELA FLOTANTE Ø4,5x3 cm BLANCO

- 1065797 · VELA FLOTANTE Ø5,1x2 cm BLANCO
- 1065795 · VELA FLOTANTE Ø5,1x2 cm. CREMA



1065810 ·
VELA LAMPARILLA
39 x 20 MM

1065840 ·
VELA LAMPARILLA
MAXI 59X24MM

1065820 ·
VELA LAMP. BLANCA
DUR. 8 HRS. Ø38x23
MM



BLOC COMANDA

BLOC COMANDA 1 COPIA.
1033190



BLOC COMANDA 2 COPIA
EUROCALCO 10x15cm
. 1033200



BLOC COMANDA 3 COPIA
EUROCALCO 10x15cm
1033220



BLOC COMANDA N°8
TRIPLICAJA AUTOCAJA 89
PRAXTON
1033230



ROLLO REGISTRADORA

2180720 ·

ROLLO REGISTRADORA 57X45 MM. C-100R. P.R.

2180730 ·

ROLLO REGISTRADORA 57X55 MM. C-100R. P.R.

2180750 ·

ROLLO REGISTRADORA 80X55 MM. P.R.

2180760 ·

ROLLO REGISTRADORA Ø80X80 MM. C-48R. P.R





DISMAX®
Dispensadores
y Dosificadores

DOSIFICADORES Y DISPENSADORES



Estimado cliente.

Nos complace presentarle el nuevo catalogo 2021-2022 de equipamiento en el que incluimos dispensadores y dosificadores.

La calidad, el diseño y unos costes competitivos son nuestra propuesta que hoy les presentamos. Les ofrecemos un servicio logístico integral, pudiéndole servir pequeñas cantidades o grandes pedidos de cualquier referencia, consúltenos condiciones y precios.

La Sostenibilidad. Forma parte de todo el proceso de diseño y elaboración de nuestros productos desde nuestra puesta de materiales reciclados, en los materiales de plástico hasta el rechazo de colorantes de metales pesados, ofreciendo unos estándares de calidad y una durabilidad única en el sector.



CALIDAD QUALITY

Más de 25 años comercializando dispensadores, nos avalan ofreciendo soluciones de calidad en equipamientos para zonas colectivas. Todos los productos que comercializamos están sujetos a un control de calidad constante para ofrecer los más altos estándares de calidad y garantía.

More than 25 years marketing dispensers, we offer quality solutions for public and group facilities. All the products we sell are subject to constant quality control to offer the highest quality standards and guarantees.

DISEÑO DESIGN

Ofrecemos el diseño y la funcionalidad de los equipos de dosificación y dispensación.

We offer the design and functionality of the dosing and dispensing equipment.

RAPIDEZ SPEED

Entregamos nuestros productos en stock en un plazo de 24 a 72 horas en el territorio peninsular y comercializamos sus pedidos especiales en 7 días hábiles.

We deliver the products we have in stock within 24-72 hours on the Iberian peninsula, and we manufacture special orders within seven working days.

PERSONALIZADO CUSTOMISED

Podemos personalizar la mayoría de nuestros productos con la imagen corporativa de nuestros clientes, así como el servicio de personalización de colores en las referencias que técnicamente lo admiten.

We can customize most of our products with our client's corporate image and we also have a colour customisation service in references for which this is technically possible.





GARANTÍA WARRANTY

Nuestros productos vienen acompañados de una amplia documentación técnica con sus parámetros técnicos y logísticos, y ofrecemos su reposición gratuita en caso de defecto de fabricación durante el período de garantía. Encontrará más información en la página 58.

Our products are accompanied by plenty of technical documents with their technical and logistical parameters and we offer to replace the products free of charge during the warranty period if there are any manufacturing defects. More information page 58.

LEYENDA ICONOGRÁFICA

KEY TO SYMBOLS

BRILLO	Acabado brillo Gloss finish	INOX	Fabricado en acero inoxidable Manufactured in stainless steel		Funciona con pilas Operates with batteries
SATINADO	Acabado satinado Satin finish	INOX BRILLO	Acabado en INOX brillo Stainless steel gloss finish		Dos velocidades disponibles Two speeds available
BLANCO	Color blanco White	INOX SATINADO	Acabado en INOX satinado Stainless steel satin finish		Dos temperaturas disponibles Two temperatures available
ABS	Fabricado en plástico ABS Manufactured in ABS plastic	TRANSPARENTE	Color transparente Transparent		Antivandálico Vandal proof
BLANCO AZUL	Color blanco y azul White and blue	UNIVERSAL	Envase universal Universal packaging		Posibilidad de visores de colores Possibility of coloured viewers
NEGRO	Color negro Black		Puesta en marcha automática Comes on automatically	LED	Funciona con luz LED Works with LED light
CROMADO SATINADO	Acabado cromado satinado Chrome satin finish		Puesta en marcha por pulsador Switched on with button		Cierre con bombín y llave Catch with cylinder lock and key
CROMADO BRILLO	Acabado cromado brillo Chrome gloss finish	METALIZADO	Acabado metalizado Metallic finish		

DISPENSADORES
DE JABÓN
SOAP DISPENSERS

DOSIFICADOR DE JABÓN AITANA ABS BLANCO

- Dosificador de jabón líquido con depósito rellenable.
- Depósito transparente en SAN de 0,900 Lts.
- Soporte, carcasa y válvula en ABS blanco de alta calidad y resistencia.
- Cerradura con llave y carcasa blanca.
- Pulsador con válvula anticorrosión y antigoteo.
- Permite la total visión de la carga de jabón disponible.
- Máximo rendimiento y larga duración.
- Fácil limpieza y mantenimiento.
- Indicado para colectividades y W.C. públicos de alta rotación.
- Ampliamente experimentada.

- Presión de pulsador: 2,4 Kg
- Dosis por pulsación: 1 g.
- Capacidad de 0,9 L



Cod.2001210

- Depósito: Transparente.
- Tapa y base: Negro.
- Pulsador: Negro.



Cod.2001190

- Depósito: Transparente.
- Tapa: Gris plata
- Pulsador: Negro



Cod.2001100

- Depósito: Transparente.
- Tapa y base: Blanca.
- Pulsador: Gris.

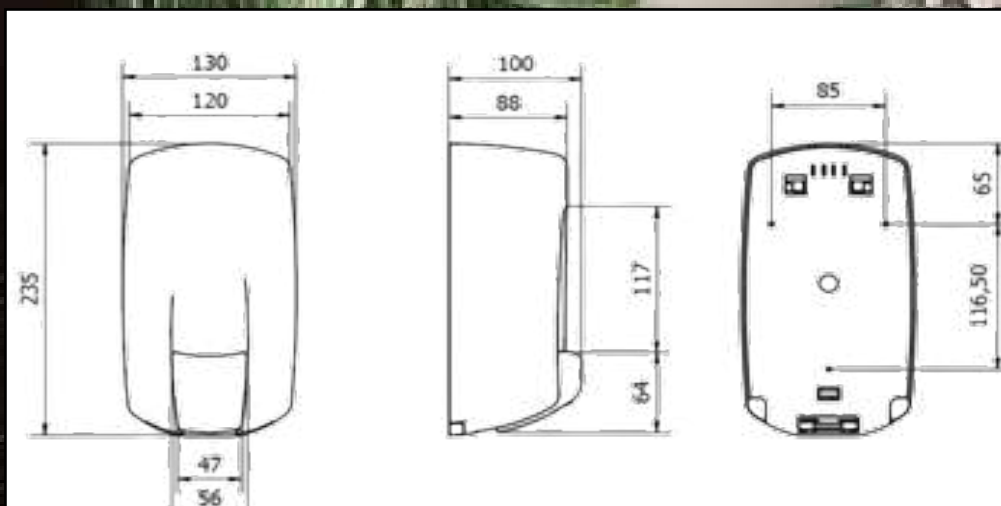



DOSIFICADOR DE JABÓN LÍQUIDO EMPOTRABLE INOX COUNTER-MOUNTED STAINLESS STEEL LIQUID SOAP DISPENSER

- Fabricado en latón macizo con depósito de polietileno.
- Depósito de jabón empotrable.
- Vástago de aspiración de acero inoxidable AISI 304.
- Manufactured in solid bronze with polyethylene tank.
- Under-counter soap tank.
- AISI 304 stainless steel suction rod.

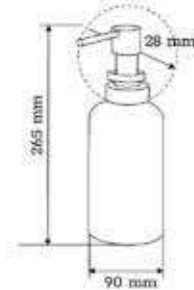

Ref. 020409
Sko. 020409

Capacidad: 1 L
Capacity: 1 L

Embalaje: 30 u.
Packaging: 30 u.

DISPENSADORES DE JABON SOAP DISPENSERS



Cod.2001120



Blanco: 0162010
White
Negro: 0162000
Black

RECAMBIO DISPENSADOR DE JABON SPARE SOAP DISPENSER



AT17000 AT17700 AT17800 AT54500



AT54600 AT54700 AT86000

- AT17000:** · Espuma
· Foam
- AT17700:** · Espuma Higienizante
· Sanitising Foam
- AT17800:** · Espuma sensitiva
· Sensitive Foam
- AT86000:** · Gel Hidroalcoholico higienizante
· Sanitising Hydroalcoholic Liquid Soap
- AT54500:** · Gel
· Liquid soap
- AT54600:** · Gel Champu
· Shampoo Liquid Soap
- AT54700:** · Gel Aloe
· Aloe Liquid Soap



Recambio dispensador Xibu
Xibu dispenser refill
0162100

JABONERA OPTICA OPTICAL SOAP DISH



Código: 2001190

Dosificador automatico con cartuchos de jabón liquido, espuma/foam o spray.
Carcasa en ABS blanco de alta calidad y resistencia.
Cerradura con llave.
visor de carga
Dispensa jabón por presentación de manos "non touch".
Regulador interior para programar 1,2 o 3 dosis por servicio.
Posición OFF para largos tiempo

Automatic dispenser with liquid, foam or spray soap cartridges.
High quality and resistance white ABS housing.
Lock with key.
cargo visor
Dispenses soap by presentation of hands "non touch".
Internal regulator to program 1,2 or 3 doses per service.
OFF position for long periods of inactivity.

S'NONAS PH GEL HIDROALCOHOLICO ANTISEPTICO PARA PIEL SANA S'NONAS PH HYDROALCOHOLIC ANTISEPTIC GEL FOR HEALTHY SKIN



1L Código: 1100400-01
5L Código: 1100400-05

Producto desinfectante HIDROALCOHOLICO.

Cumple con las siguientes normas bactericidas:

Tratamiento higiénico de manos por fricción. (EN 1500). Desinfección quirúrgica de las manos. (UNE-EN 12791:2006) Evaluación de la actividad bactericida en el área médica.(UNE-EN 13727:2012 + A2:2015). Evaluación de la actividad bactericida en suspensión. (UNE-EN 1040) y (IPrEN 12054:2001). Acción fungicida. (UNE-En 1275)

HYDROALCOHOLIC disinfectant product.

Performs the following bactericidal standards:

Hygienic treatment of hands by friction. (EN 1500). Surgical hand disinfection (UNE-EN 12791: 2006). Evaluation of bactericidal activity in the medical area (UNE-EN 13727: 2012 + A2: 2015). Evaluation of the bactericidal activity in suspension. (UNE-EN 1040) and (IPrEN 12054: 2001). Fungicidal action. (UNE-En 1275)

HAND HN505 GEL HIGIENIZANTE HIDROALCOHOLICO CON ALOE VERA HAND HN505 HYDROALCOHOLIC SANITIZING GEL WITH ALOE VERA



Código: 0101505-05

HAND HN 505 está formulado con un 70 % de alcohol para inactivar la COVID-19 y además cabe destacar las siguientes acciones desinfectantes:

- ❖ Bactericida.
- ❖ Fungicida.
- ❖ Levuricida.
- ❖ Viricida.

Cumple con la norma UNE- EN 14476:2014 +A2:2020 para virus envueltos.

HAND HN 505 is formulated with 70% alcohol to inactivate COVID-19 and the following disinfectant actions should also be highlighted:

- ❖ Bactericidal.
- ❖ Fungicide.
- ❖ Levuricida.
- ❖ Viricidal.

It complies with the UNE- EN 14476: 2014 + A2: 2020 standard for enveloped viruses.

DISPENSADORES
DE PAPEL HIGIÉNICO
TOILET PAPER DISPENSERS

DISPENSADOR CENTRAL DE PAPEL HIGIÉNICO

- * Dispensador de papel higiénico con extracción central.
- * Para rollos de diámetro máximo 203 mm y ancho máximo 100 mm.
- * Fabricado en ABS negro brillo.
- * Evita la contaminación cruzada.
- * Ahorro de papel.
- * Cerradura con llave.
- * Visor de control de carga de papel.
- Ampliamente experimentada.

- Tapa: Negro brillo
- Base: Negro brillo

- Tapa: blanco
- Base: blanco

Cod. 2001550

Cod. 2001500



- Dispensación central con precorte
- Diámetro máximo: 203 mm
- Ancho máximo: 100 mm
- Ancho máximo: 100 mm

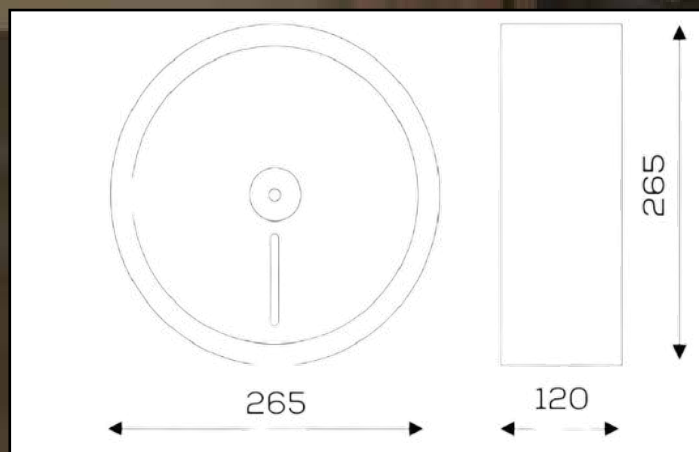



Cod.2001600



DISPENSADOR HIGIÉNICO INOX MINI SATINADO
SATIN-FINISH STAINLESS STEEL MINI TOILET PAPER DISPENSER

- Fabricado en acero inoxidable satinado de 0,8 mm.
- Posibilidad de acabados: acero inoxidable AISI 304 y AISI 430 satinado.
- Posibilidad de ejes: Ø25 mm-Ø45 mm-Ø60 mm.
- Manufactured in 0.8mm satin-finish stainless steel.
- Finish options: Satin-finish AISI 304 and AISI 430 stainless steel.
- Possible spindle sizes: Ø25 mm-Ø45 mm-Ø60 mm.

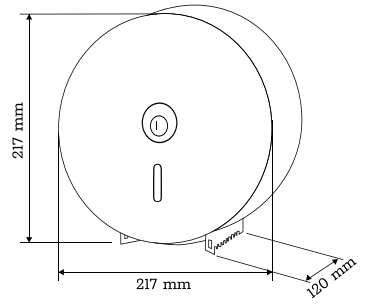

Ref. PM2245	Rollo: 21,5	Embalaje: 1 u.
Sku. PM2245	Roll: 21,5	Packaging: 1 u.



DISPENSADOR HIGIÉNICO INOX MAXI BRILLO
MAXI GLOSS-FINISH STAINLESS STEEL HYGENIC DISPENSER

- Fabricado en acero inoxidable brillo de 0,8 mm.
- Posibilidad de acabados: Acero inoxidable AISI 304 y AISI 430 en brillo.
- Posibilidad de ejes: Ø25 mm-Ø45 mm-Ø60 mm.
- Manufactured in 0.8mm gloss-finish stainless steel.
- Finish options: Gloss-finish AISI 304 and AISI 430 stainless steel.
- Possible spindle sizes: Ø25 mm-Ø45 mm-Ø60 mm.

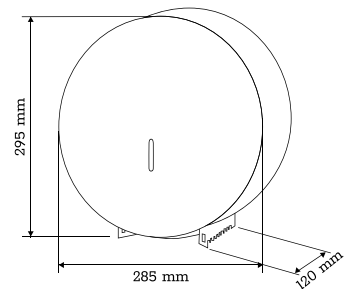

Ref. PM2845	Rollo: 27,5	Embalaje: 1 u.
Sku. PM2845	Roll: 27,5	Packaging: 1 u.



DISPENSADOR HIGIÉNICO INOX MAXI SATINADO
MAXI SATIN-FINISH STAINLESS STEEL HYGIENIC DISPENSER

- Fabricado en acero inoxidable satinado de 0,8 mm.
- Posibilidad de acabados: Acero inoxidable AISI 304 y AISI 430 satinado.
- Posibilidad de ejes: Ø25 mm-Ø45 mm-Ø60 mm.
- Manufactured in 0.8mm satin-finish stainless steel.
- Finish options: Satin-finish AISI 304 and AISI 430 stainless steel.
- Possible spindle sizes: Ø25 mm-Ø45 mm-Ø60 mm.

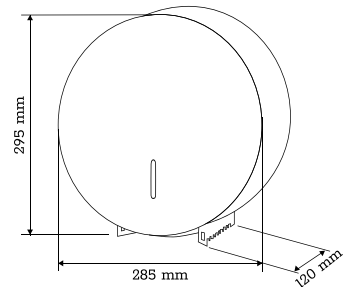

Ref. PM2945	Rollo: 27,5	Embalaje: 1 u.
Sku. PM2945	Roll: 27,5	Packaging: 1 u.



DISPENSADOR HIGIÉNICO INOX STANDAR BRILLO
STANDARD GLOSS-FINISH STAINLESS STEEL HYGIENIC DISPENSER

- Fabricado en acero inoxidable brillo de 0,8 mm.
- Posibilidad de acabados: Acero inoxidable AISI 304 y AISI 430 en brillo.
- Posibilidad de ejes: Ø25 mm-Ø45 mm-Ø60 mm.
- Manufactured in 0.8mm gloss-finish stainless steel.
- Finish options: Gloss-finish AISI 304 and AISI 430 stainless steel.
- Possible spindle sizes: Ø25 mm-Ø45 mm-Ø60 mm.

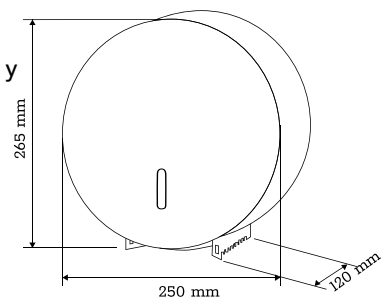

Ref. PM2645	Rollo: 24,5	Embalaje: 8 u.
Sku. PM2645	Roll: 24,5	Packaging: 8 u.

DISPENSADOR HIGIÉNICO ZIG-ZAG VALOR

- Dispensador de papel higiénico formato zig-zag.
- Fabricado en ABS de alta calidad y resistencia.
- Cerradura con llave.
- Visor de carga.
- Frontal abatible.
- Admite carga de hasta 400 unidades tipo Z, V y W.
- Higiénico: solo se toca el formato individual extraído, evitando contaminación.
- Máximo ahorro de papel.
- Dispensa unitariamente por parte inferior.
- Línea económica "Low Cost" Valor.
- Carga fácil, rápida y sencilla.
- Robusto y de larga duración.
- Fácil mantenimiento y limpieza.
- Indicado para lugares de tráfico elevado.

- 1 rollo de papel higiénico de dispensación central con precorte
- Diámetro máximo: 203 mm
- Ancho máximo: 100 mm



Cod. 2001725

- Base: Negra
- Tapa: Negra



Cod. 2001715

- Tapa: Negro brillo
- Base: Negro brillo



Cod. 2001705

- Base: Blanca
- Tapa: Blanca

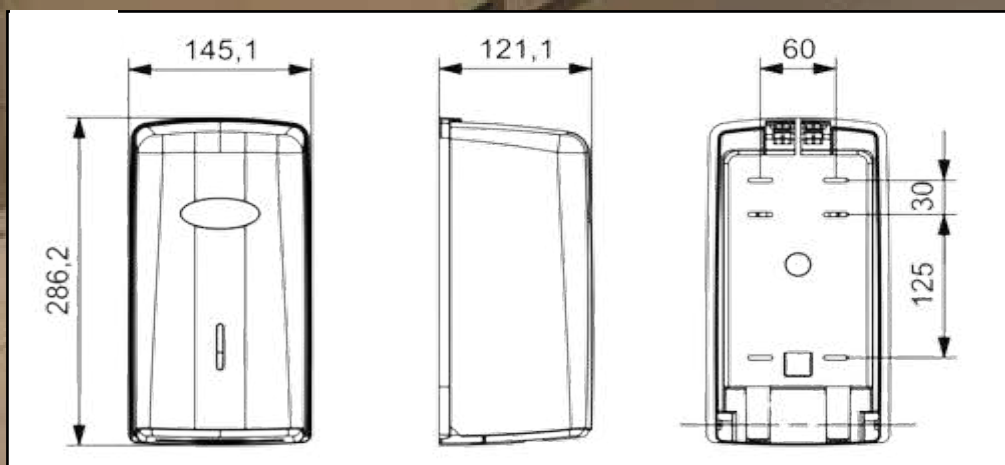

DISPENSADORES
DE PAPEL TOALLA
PAPER TOWEL DISPENSERS

DISPENSADOR ZIG-ZAG VALOR ABS

- Dispensador de toallas formato zig-zag.
- Fabricado en ABS negro de alta calidad y resistencia.
- Cerradura con llave, visor de carga de toallas y frontal abatible.
- Admite hasta 600 toallas tipo zig-zag.
- Dispensa toallas desplegadas por su parte inferior, una a una: Economía.
- Línea económica "Low Cost" Valor.
- Recarga de toallas fácil, rápida y sencilla.
- Máximo ahorro de papel.
- Higiénico: Evita contaminación por contacto manual de toallas.
- Robusto y de larga duración.
- Fácil mantenimiento y limpieza.
- Indicado para lugares de alta rotación.
- Recomendado para colectividades y W.C. públicos.



Cod. 2001720

- Tapa negro Mate
- Base negro



Cod. 2001710

- Base negro
- Tapa gris plata



Cod. 2001700

- Tapa y base blanco

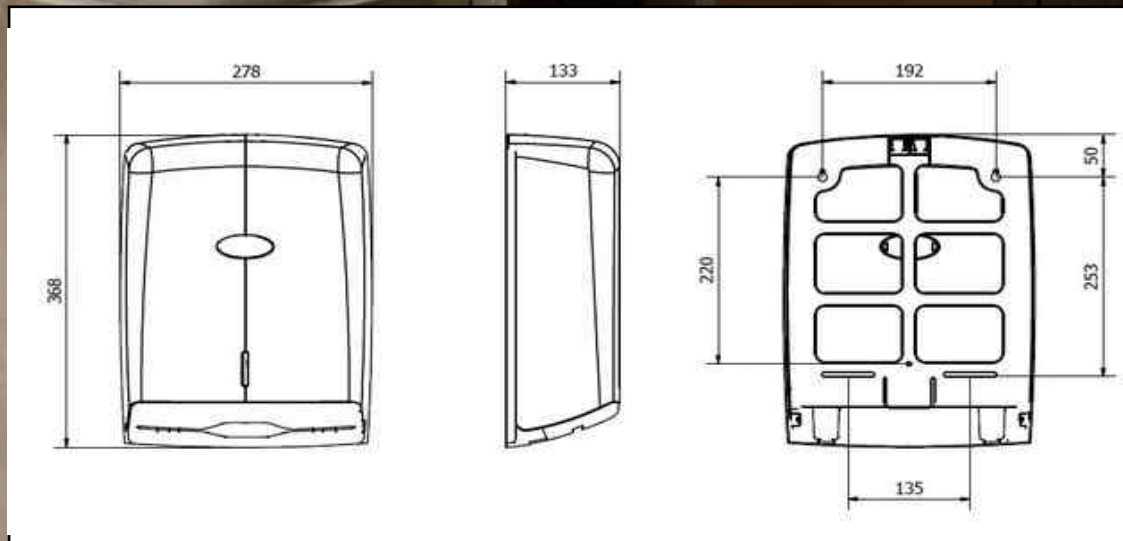

DISPENSADORES
DE PAPEL MECHA
CENTRE-PULL PAPER
TOWEL DISPENSERS

DISPENSADOR PAPEL MECHA ABS CON CONTROL DE CONSUMO

- Dispensador Box de papel bobina mecha en continuo, dispensa por la base.
- Fabricado en ABS 50% reciclado post-consumo negro de alta calidad y resistencia.
- Cerradura con llave y frontal totalmente abatible para facilitar carga de papel.
- Requiere bobina especial, apoyada en su lateral y sin mandril para dispensar por el centro de la base.
- Sistema dual de apertura
- La bobina se coloca, una vez extraído el mandril, sobre el lado plano.
- Se dispensa el papel por el centro de la bobina y parte inferior central.
- Admite bobinas hasta 205 mm. de Ø.
- Máxima higiene: sólo se toca el papel que se extrae y usa.
- Fácil mantenimiento, limpieza y larga duración.
- Indicado para establecimientos de alta rotación.
- Especialmente recomendado para hoteles, restaurantes, bares, talleres, fábricas, hospitales, clínicas, laboratorios.
- Visor de control de carga de papel.



Cod. 2001320 Cod. 2001300

- Tapa y base negro
- Tapa y base blanco

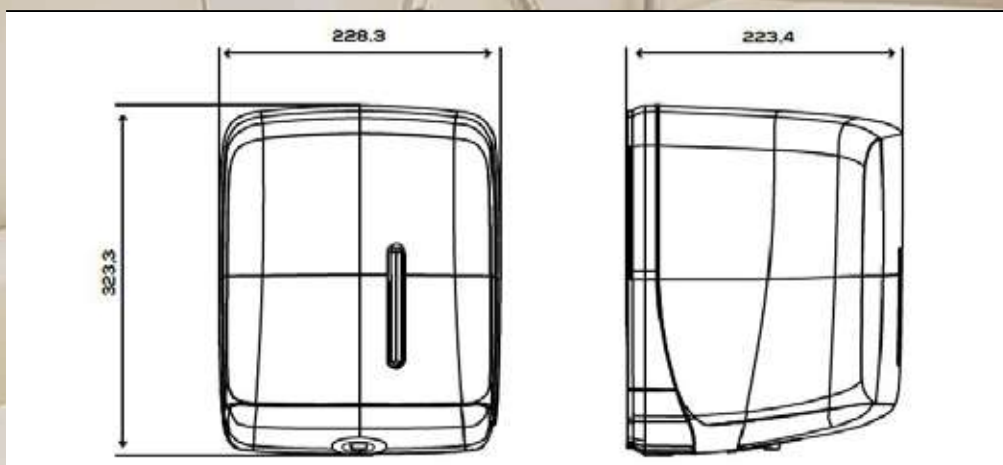

DISPENSADORES
INDUSTRIALES

INDUSTRIAL DISPENSERS



Código: 2009320

SOPORTE BOBINA INDUSTRIAL SUELO INOX FLOOR-STANDING STAINLESS STEEL INDUSTRIAL REEL SUPPORT

- Fabricado en acero inoxidable AISI 304.
- Sierra de plástico ABS gris.
- Sujeción superior de la sierra para mayor comodidad en la reposición de la bobina.
- Manufactured in AISI 304 stainless steel.
- Grey ABS plastic cutter.
- Cutter fixed at top for easier reel change.

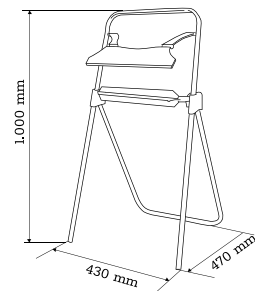

Ref. CM8200
Sku. CM8200

Rollo: Ancho máx. 38 cm
Roll: Max width: 38 cm

Embalaje: 1 u.
Packaging: 1 u.



INOX

SOPORTE BOBINA INDUSTRIAL SUELO-TUBO ACERO INOX FLOOR-STANDING STAINLESS STEEL TUBE INDUSTRIAL REEL SUPPORT

- Fabricado en tubo de acero inoxidable AISI 304.
- Montaje con tornillo y tuercas de acero inoxidable.
- Sierra de plástico ABS gris.
- Manufactured in AISI 304 steel tubing.
- Assembled with stainless steel nuts and bolts.
- Grey ABS plastic cutter.

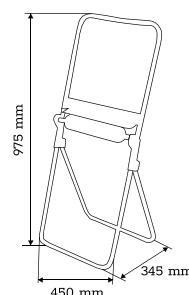

Ref. CM8000
Sku. CM8000

Rollo: Ancho máx. 38 cm
RRoll: Max width: 38 cm

Embalaje: 6 u.
Packaging: 6 u.



INOX

SOPORTE BOBINA INDUSTRIAL SUELO-TUBO SOBREMESA INOX FLOOR-STANDING/TABLETOP STAINLESS STEEL TUBE INDUSTRIAL REEL SUPPORT

- Fabricado en tubo de acero inoxidable AISI 304.
- Montaje con tornillo y tuercas de acero inoxidable.
- Sierra de plástico ABS gris.
- Manufactured in AISI 304 steel tubing.
- Assembled with stainless steel nuts and bolts.
- Grey ABS plastic cutter.

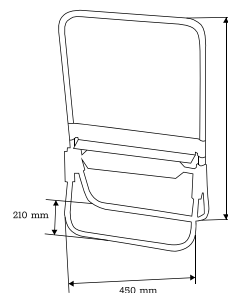

Ref. CM8100
Sku. CM8100

Rollo: Ancho máx. 38 cm
Roll: Max width: 38 cm

Embalaje: 6 u.
Packaging: 6 u.



SOPORTE BOBINA INDUSTRIAL MURAL-TUBO INOX WALL-MOUNTED STAINLESS STEEL TUBE INDUSTRIAL REEL SUPPORT

- Fabricado en tubo de acero inoxidable AISI 304.
- Montaje con tornillo y tuercas de acero inoxidable.
- Sierra de plástico ABS gris.
- Manufactured in AISI 304 steel tubing.
- Assembled with stainless steel nuts and bolts.
- Grey ABS plastic cutter.

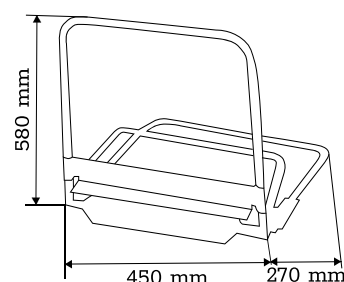

Ref. CM8100
Sku. CM8100

Rollo: Ancho máx. 38 cm
Roll: Max width: 38 cm

Embalaje: 6 u.
Packaging: 6 u.

SECAMANOS

POR AIRE

AIR HAND-DRYERS



Cod. 2001000

SECAMANOS ABS ÓPTICO BLANCO 1650 W 1,650 W WHITE ABS OPTICAL HAND DRYER

- Fabricada en plástico ABS inyectado de color blanco.
- Incorpora doble protección térmica.
- Posibilidad de ajuste de sensibilidad de detección.
- Incluye toma de tierra sobre la carcasa.
- Manufactured in white injection-moulded ABS plastic.
- Incorporates double thermal protection.
- Possibility of adjusting detection sensitivity.
- Includes earth connection on casing.

Ref. 070109
Sku. 070109

Potencia: 1650 W.
Power: 1650 W.

Embalaje: 4 u.
Packaging: 4 u.



SECAMANOS ÓPTICO INOX BRILLO 1650 W 1,650 W GLOSS-FINISH STAINLESS STEEL OPTICAL HAND DRYER

- Fabricado en chapa de acero inoxidable pulido.
- Incorpora doble protección térmica.
- Posibilidad de ajuste de sensibilidad de detección.
- Incluye toma de tierra sobre la carcasa.
- Manufactured in polished stainless steel sheeting.
- Incorporates double thermal protection.
- Possibility of adjusting detection sensitivity.
- Includes earth connection on casing.

Ref. 070107
Sku. 070107

Potencia: 1650 W.
Power: 1650 W.

Embalaje: 4 u.
Packaging: 4 u.



Cod. 2001060

SECAMANOS ÓPTICO INOX SATINADO 1650 W 1,650 W SATIN-FINISH STAINLESS STEEL OPTICAL HAND DRYER

- Fabricado en chapa de acero inoxidable pulido.
- Incorpora doble protección térmica.
- Posibilidad de ajuste de sensibilidad de detección.
- Incluye toma de tierra sobre la carcasa.
- Manufactured in white epoxy painted annealed steel sheeting.
- Incorporates double thermal protection.
- Possibility of adjusting detection sensitivity.
- Includes earth connection on casing.

Ref. 070108
Sku. 070108

Potencia: 1650 W.
Power: 1650 W.

Embalaje: 4 u.
Packaging: 4 u.



Cod. 2001040

SECAMANOS TOBERA ÓPTICO SATINADO 2400 W 2,400 W SATIN-FINISH OPTICAL HAND DRYER WITH NOZZLE

- Fabricado en acero inoxidable AISI 304 satinado.
- Incorpora doble protección térmica.
- Posibilidad de ajuste de sensibilidad de detección.
- Incluye toma de tierra sobre la carcasa.
- Manufactured in satin-finish AISI 304 stainless steel.
- Incorporates double thermal protection.
- Possibility of adjusting detection sensitivity.
- Includes earth connection on casing.

Ref. 070102
Sku. 070102

Potencia: 2400 W.
Power: 2400 W.

Embalaje: 4 u.
Packaging: 4 u.



Cod. 2001050

SECAMANOS ÓPTICO INOX SATINADO ALTA VELOCIDAD ULTRA DRY S42 1200 W HIGH-SPEED HAND DRYER

- Carcasa estampada en acero inoxidable AISI 304 de 1.2mm, acabado brillo
- Máxima potencia, caudal y presión de aire.
- Accionamiento automático por aproximación de las manos mediante sensor óptico, de alcance regulable mediante potenciómetro.
- Sistema de desconexión automática, transcurridos 60s de uso continuo.
- Resistencia con protección térmica de 105°C
- Filtro anti-polvo extraíble y lavable incorporado.
- Alta robustez y elevada resistencia al vandalismo.
- Recomendado para lavabos de alta frecuencia de paso.
-

Ref. 2001016
Sku. 2001016

Potencia: 1200 W.
Power: 1200 W.

Embalaje: 1 u.
Packaging: 1 u.

BLANCO



SECADOR DE MANOS ALTA VELOCIDAD METALIZADO 900 W 900 W METAL HIGH-SPEED HAND DRYER

- Fabricado en plástico ABS inyectado.
- Sensor superior de detección de salida de las manos.
- Con bandeja extraíble recogeaguas con filtro de partículas.
- Motor sin escobillas de gran velocidad de giro para mantenimiento o desgaste nulos.
- Equipado con un interruptor de encendido/apagado aislado en el cajetín lateral.
- Incorpora un interruptor para el corte, con el consiguiente ahorro energético.
- Dispone de un interruptor selector de la velocidad de salida de aire.
- También disponible en blanco
- Manufactured in injection-moulded ABS plastic.
- Hand-removal detection sensor at top.
- With removable water collector tray and particle filter.
- Brushless high-speed motor for nil maintenance or wear.
- Equipped with on-off switch isolated in side box.
- Incorporates cut-off switch for energy saving.
- With air output speed selector switch.

Ref. 070112
Sku. 070112

Potencia: 900 W.
Power: 900 W.

Embalaje: 1 u.
Packaging: 1 u.

INOX
SATINADO





Cod.2001040

SECADOR DE MANOS STELLAIR STELLAIR HAND DRYER

- Tiempo de secado entre 10 y 15 segundos.
 - Afluencia elevada.
 - Nivel acústico 73 dB.
 - Antivandálico: carcasa de ABS IK10.
 - Iluminación de la onda de secado.
 - Filtro de cobre bactericida incluido.
 - Depósito de recogida del agua con una capacidad de 1 L.
 - Potencia nominal .
 - Alimentación 220-240V / 50Hz .
 - CF- Clase II IP44.
 - Colores acabados negro mate, gris metalizado y blanco.
 - Dos años de garantía.
 - Dim L.340 A.531 P.262 mm.
- Drying time: between 10 and 15 seconds.
 - Influence: high.
 - Sound level 73 dB.
 - Anti-vandalism :: IK10 ABS casing.
 - Lighting of the drying wave.
 - Bactericidal copper filter included.
 - Water collection tank with a capacity of 1 L.
 - Nominal power: 800W.
 - Power supply: 220-240V / 50Hz.
 - CF- Class II-IP44.
 - Finished colors: matt black, metallic gray and white.
 - Two years warranty.
 - Dim: L.340xH.531xP.262 mm.

SECADOR DE MANOS FUTURA FUTURA HAND DRYER



- * Secador de manos standard de alta calidad y prestaciones.
 - * Óptico: Con puesta en marcha y parada automática por aproximación de manos.
 - * Clase II: No necesita toma de tierra.
 - * Doble aislamiento eléctrico.
 - * Alta eficiencia.
 - * Sistema de seguridad con limitador de tiempo.
 - * Baja rumorosidad.
 - * No precisa mantenimiento.
 - * Indicada para espacios de rotación media.
 - * Fácil accesibilidad y limpieza.
 - * Larga duración.
- * Standard hand dryer of high quality and performance.
 - * Optical: With start-up and automatic stop by approaching hands.
 - * Class II: Does not need earthing.
 - * Double electrical insulation.
 - * High efficiency.
 - * Security system with time limiter.
 - * Low noise.
 - * No maintenance necessary.
 - * Indicated for spaces with medium rotation.
 - * Easy accessibility and cleaning.
 - * Long duration.

SECADOR DE MANOS POWER POWER HAND DRYER



- * Óptico de altas prestaciones.
 - * Fabricado en ABS de alta calidad y resistencia.
 - * Compacto y de reducidas dimensiones
 - * Secado en aproximadamente 10" por cortina de aire. Secado rápido e higiénico.
 - * Antivibración.
 - * Motor universal de bajo consumo: 800 W.
 - * Velocidad de salida del aire: 505 Km/h
 - * Incorpora aislante acústico.
 - * Protección con doble aislamiento eléctrico (IP23).
 - * Certificado en Clase II.
 - * Parada automática por tiempo.
 - * Sistema de seguridad con parada.
 - * Módulo electrónico en su base de fácil extracción.
 - * Filtro antipolvo.
 - * Filtro HEPA
 - * Certificación CE (CB)
 - * Baja rumorosidad (69 dB).
 - * Adaptable a cualquier decoración.
 - * Lugares de alto tráfico.
 - * Recomendable para espacios reducidos.
- * High benefits optics.
 - * Made of high quality and resistance ABS.
 - * Compact and small in size
 - * Dries approximately 10" by air curtain. Quick and hygienic drying.
 - * Anti-vibration.
 - * Low consumption universal motor: 800 W.
 - * Air outlet speed: 505 Km / h
 - * Incorporates acoustic insulation.
 - * Protection with double electrical insulation (IP23).
 - * Certified in Class II.
 - * Automatic stop by time.
 - * Safety system with stop.
 - * Electronic module in its base for easy removal.
 - * Dust filter.
 - * HEPA filter
 - * CE certification (CB)
 - * Low noise (69 dB).
 - * Adaptable to any decoration.
 - * High traffic places.
 - * Recommended for small spaces.

DISPENSADORES
AMBIENTALES
ENVIRONMENTAL
DISPENSERS

**DISPENSADOR AEROSOL PROGRAMACIÓN PERSONALIZADA
CUSTOMISED PROGRAMMING AEROSOL DISPENSER**



Código: 2004350

- Intervalo de programación entre disparos de 1 a 60 minutos.
- Selección de días y horario de trabajo.
- Contador de disparos.
- Interruptor de apagado.
- Indicador de agotamiento de batería.
- LED luminoso indicador de agotamiento de carga.
- Su mecanismo y electrónica se han testado con un mínimo de 200.000 disparos.
- Programmed to release every 1 to 60 minutes.
- Selection of days and working hours.
- Release counter.
- Off switch.
- Low battery indicator.
- Low battery indicator LED.
- Its mechanism and electronics have been tested to at least 200,000 releases.



Ref. 070502
Sku. 070502

Bote estándar Ø65x104 mm
Standard pot Ø65 x 104 mm

Embalaje: 12 u.
Packaging: 12 u

**CARGA DE AMBIENTADOR AMBER PARA DISPENSADOR 250 ml
AIR FRESHENER REFILL FOR AEROSOL DISPENSER 250ml**



Cod. 2004300

- Sistema Ambimatic concentrado con cúpula tipo americana de hojalata.
- Dosificación en monodosis efectiva en espacios de hasta 200 m².
- Duración de 30 días con programación estándar.
- Hasta 3.000 dosificaciones con su válvula de serie. Cánula de 2,8 mm.
- Concentrated Ambimatic system with American-style tinplate dome.
- Dispensing in single doses effective in spaces up to 200 m².
- Lasts 30 days with standard programming.
- Up to 3,000 doses with the original valve. 2.8 mm tube.

2004300

Amber

6 u.

**CARGA DE AMBIENTADOR BABY PARA DISPENSADOR 250 ml
AIR FRESHENER REFILL FOR AEROSOL DISPENSER 250ml**



Cod. 2004340

- Sistema Ambimatic concentrado con cúpula tipo americana de hojalata.
- Dosificación en monodosis efectiva en espacios de hasta 200 m².
- Duración de 30 días con programación estándar.
- Hasta 3.000 dosificaciones con su válvula de serie. Cánula de 2,8 mm.
- Concentrated Ambimatic system with American-style tinplate dome.
- Dispensing in single doses effective in spaces up to 200 m².
- Lasts 30 days with standard programming.
- Up to 3,000 doses with the original valve. 2.8 mm tube.

2004340

Classic baby

6 u.

DISPENSADORES
BACTERIOSTÁTICOS
BACTERIOSTATIC
DISPENSERS



DISPENSADOR BACTERIOSTÁTICO PROGRAMABLE PROGRAMMABLE BACTERIOSTATIC DISPENSER

- Fabricado en ABS con un diseño elegante de color blanco.
- Dispensador para carga bactericida en urinario.
- Secuencia de dosificación programable, con función de testeo.
- Visor de LED para la información programada.
- Intervalos entre disparos de 1 a 60 min. Selección de días y horarios de trabajo.
- Interruptor de apagado e indicador de baterías agotadas.
- LED luminoso indicador de agotamiento de la carga.
- Cada dispensador garantiza una vida útil de 200.000 disparos.
- Contiene un kit de instalación.
- Funciona con dos pilas AA LR14.
- Manufactured in white ABS with elegant design.
- Dispenser for filling with bactericide in urinals.
- Programmable dispensing system with test function.
- LED display for the programmed information.
- Release intervals between 1 and 60 min. Selection of days and working hours.
- Off switch and low battery indicator.
- Low battery LED indicator.
- Each dispenser is guaranteed a useful life of 200,000 releases.
- Contains installation kit.
- Operates with two AA LR14 batteries.



Ref. 070601
Sku. 070601

Capacidad: Envases 500 ml
Capacity: 500 ml packs

Embalaje: 12 u.
Packaging: 12 u.

Kit Instalación Ref. RG003KIB
Installation kit Ref. RG003KIB



CARGA PARA DISPENSADOR BACTEROMATIC 500 ml 500 ml REFILL FOR BACTEROMATIC DISPENSER

- Carga líquida bactericida aromatizada. Capacidad de 500 ml.
- Uso profesional.
- Aromatised liquid bactericide refill. 500 ml capacity.
- Professional use.

Ref./Sku.	Aroma/Aroma:	Embalaje/Packaging:
04110	Talco/ Talc	6 u.
040109	Mandarina/ Mandarin	6 u.
040108	Floral/ Floral	6 u.



Cod. 0960081/82/83

GOMA URINARIO AROMATIZADA

- Producto para baños públicos.
- Dos aromas: frutos tropicales y perfume.
- Duración aproximada de 30 días.
- Product for public toilets.
- Two aromas: tropical fruits and perfume.
- Lasts approximately 30 days.

Ref./Sku.	Aroma/Aroma:	Embalaje/Packaging:
040111	Frutos tropicales/ Tropical fruits	12 u.
040112	Perfume/ Perfume	12 u.



Código: 0960060

**PASTILLA URINARIO EFERVESCENTE
EFERVESCENT URINARY PAD**

CLEANPILL PASTILLA EFEVERCENTE E-300U
REF. PTCP1N
0960060

Ref./Sku.	Embalaje/Packaging:
PTCP1N	300 u.



Código: 0960070

**FRESH40F PASTILLAS URINARIO
FRESH40F URINARY PAD**

Ref./Sku.	Embalaje/Packaging:
0081030-01	25u. de 40gr.



Código: 1200490

PASTILLAS LAVAVAJILLAS TODO EN UNO



Código: 0960100

PIEDRA POMEZ (PLANCHAS) P-12U. C-12P

DISPENSADORES
DE TOALLAS FACIALES
Y BOLSAS HIGIENICAS
FACE TOWEL DISPENSERS
AND HYGIENIC BAGS



INOX SATINADO
INOX BRILLO

Código: 2006560
Recambio: 2006561

DISPENSADOR DE TOALLAS FACIALES SUPERFICIE INOX STAINLESS STEEL SURFACE-MOUNTED FACE TOWEL DISPENSER

- Fabricado en acero inoxidable AISI 304.
- Posibilidad de acabados: satinado o brillo.
- Producto para baños de hotel y restaurantes.
- Producto apropiado para zonas colectivas.
- Manufactured in AISI 304 stainless steel.
- Possibility of satin or gloss finishes.
- Product for hotel and restaurant toilets.
- Product suitable for public and group toilets.

Ref. 110603 satin Sku. 110603 satin	Capacidad: 100 u. Capacity: 100 u.	Embalaje: 20 u. Packaging: 20 u.
--	---------------------------------------	-------------------------------------

Ref. 110615 brillo Sku. 110615 gloss	Capacidad: 100 u. Capacity: 100 u.	Embalaje: 20 u. Packaging: 20 u.
---	---------------------------------------	-------------------------------------



CROMADO BRILLO
ABS

Código: 2006562

DISPENSADOR DE TOALLAS FACIALES PLÁSTICO CROMADO CHROME-FINISH PLASTIC FACE TOWEL DISPENSERS

- Fabricado en ABS cromado.
- Posibilidad de acabados: satinado o brillo.
- Para colocar sobre encimera de baño.
- Producto apropiado para zonas colectivas.
- Manufactured in chrome-finish ABS.
- Possibility of satin or gloss finishes.
- For placing on bathroom countertop.
- Product suitable for public and group toilets.

Ref. 110609 Sku. 110609	Capacidad: 100 u. Capacity: 100 u.
----------------------------	---------------------------------------

Embalaje: 64 u. Packaging: 64 u.



INOX SATINADO
INOX BRILLO

Código: 2006563

DISPENSADOR DE BOLSITAS HIGIÉNICAS INOX STAINLESS STEEL HYGIENIC BAG DISPENSER

- Fabricado en acero inoxidable AISI 304.
- Posibilidad de acabados: satinado o brillo.
- Con soporte para pared o superficie horizontal.
- Producto para baños de hotel y restaurante.
- Manufactured in AISI 304 stainless steel.
- Possibility of satin or gloss finishes.
- With support for wall or horizontal surface.
- Product for hotel and restaurant toilets.

Ref. 110619 satin Sku. 110619 satin	Capacidad: 100 u. Capacity: 100 u.	Embalaje: 60 u. Packaging: 60 u.
--	---------------------------------------	-------------------------------------

Ref. 110621 brillo Sku. 110621 gloss	Capacidad: 100 u. Capacity: 100 u.	Embalaje: 60 u. Packaging: 60 u.
---	---------------------------------------	-------------------------------------



CROMADO BRILLO

Código: 2006565

DISPENSADOR DE BOLSITAS HIGIÉNICAS PLÁSTICO CROMADO CHROME-FINISH PLASTIC HYGIENIC BAG DISPENSER

- Fabricado en ABS cromado acabado brillo.
- Con soporte para pared o superficie horizontal.
- Producto para baños de hotel y restaurante.
- Manufactured in gloss-finish chromed ABS.
- With support for wall or horizontal surface.
- Product for hotel and restaurant toilets.

Ref. 110620 Sku. 110620	Capacidad: 100 u. Capacity: 100 u.
----------------------------	---------------------------------------

Embalaje: 90 u. Packaging: 90 u.

ESCOBILLEROS PARA
BAÑOS

TOILET BRUSH HOLDERS



ESCOBILLERO CUADRADO ACERO INOX SQUARE STAINLESS STEEL TOILET BRUSH HOLDER

- Fabricado en acero inoxidable AISI 304 satinado o brillo.
- Recipiente interior en plástico inerte de color negro.
- Producto para baños de hotel y restaurante.
- Para colocación en el suelo.
- Manufactured in satin or gloss finish AISI 304 stainless steel.
- Black inert plastic inner container.
- Product for hotel and restaurant toilets.
- For placing on the floor.

Ref. 130406 satinado
Sku. 130406 satin

Embalaje: 12 u.
Packaging: 12 u.

Ref. 130405 brillo
Sku. 130405 gloss

Embalaje: 12 u.
Packaging: 12 u.



Código: 2007620
Código: 2007625 (B)

ESCOBILLERO ACERO INOXIDABLE STAINLESS STEEL TOILET BRUSH HOLDER

- Fabricado en acero inoxidable AISI 304 satinado o brillo.
- Para colocar en el suelo o con accesorio para sujeción en pared.
- Producto para baños de hotel y restaurante.
- Manufactured in satin or gloss finish AISI 304 stainless steel.
- For placing on the floor or fitting to the wall with accessory.
- Product for hotel and restaurant toilets.

Ref. 130403 satinado
Sku. 130403 satin

Embalaje: 20 u.
Packaging: 20 u.

Ref. 130402 brillo
Sku. 130402 gloss

Embalaje: 20 u.
Packaging: 20 u.



ESCOBILLERO ACERO INOXIDABLE CON BAÑO DE CROMO CHROME-COATED STAINLESS STEEL TOILET BRUSH HOLDER

- Fabricado en acero inoxidable AISI 304 satinado o brillo.
- Con baño de cromo para una mayor protección contra la oxidación.
- Para colocar en el suelo o con accesorio para sujeción en pared.
- Producto para baños de hotel y restaurante.
- Manufactured in satin or gloss finish AISI 304 stainless steel.
- Chrome coated for better rust protection.
- For placing on the floor or fitting to the wall with accessory.
- Product for hotel and restaurant toilets.

Ref. 130404 satinado
Sku. 130404 satin

Embalaje: 20 u.
Packaging: 20 u.

Ref. 130407 brillo
Sku. 130407 gloss

Embalaje: 20 u.
Packaging: 20 u.



ESCOBILLERO INOX BRILLO SERIE ANCLA ANCLA SERIES GLOSS-FINISH STAINLESS STEEL TOILET BRUSH HOLDER

- Fabricado en acero inoxidable AISI 304 cromo brillo.
- Soporte de pared y recipiente colgante sobre este.
- Producto para baños de hotel y restaurante.
- Manufactured in gloss-finish chromed AISI 304 stainless steel.
- Wall support with hanging container.
- Product for hotel and restaurant toilets.

Ref. 130709
Sku. 130709

Embalaje: 10 u.
Packaging: 10 u.

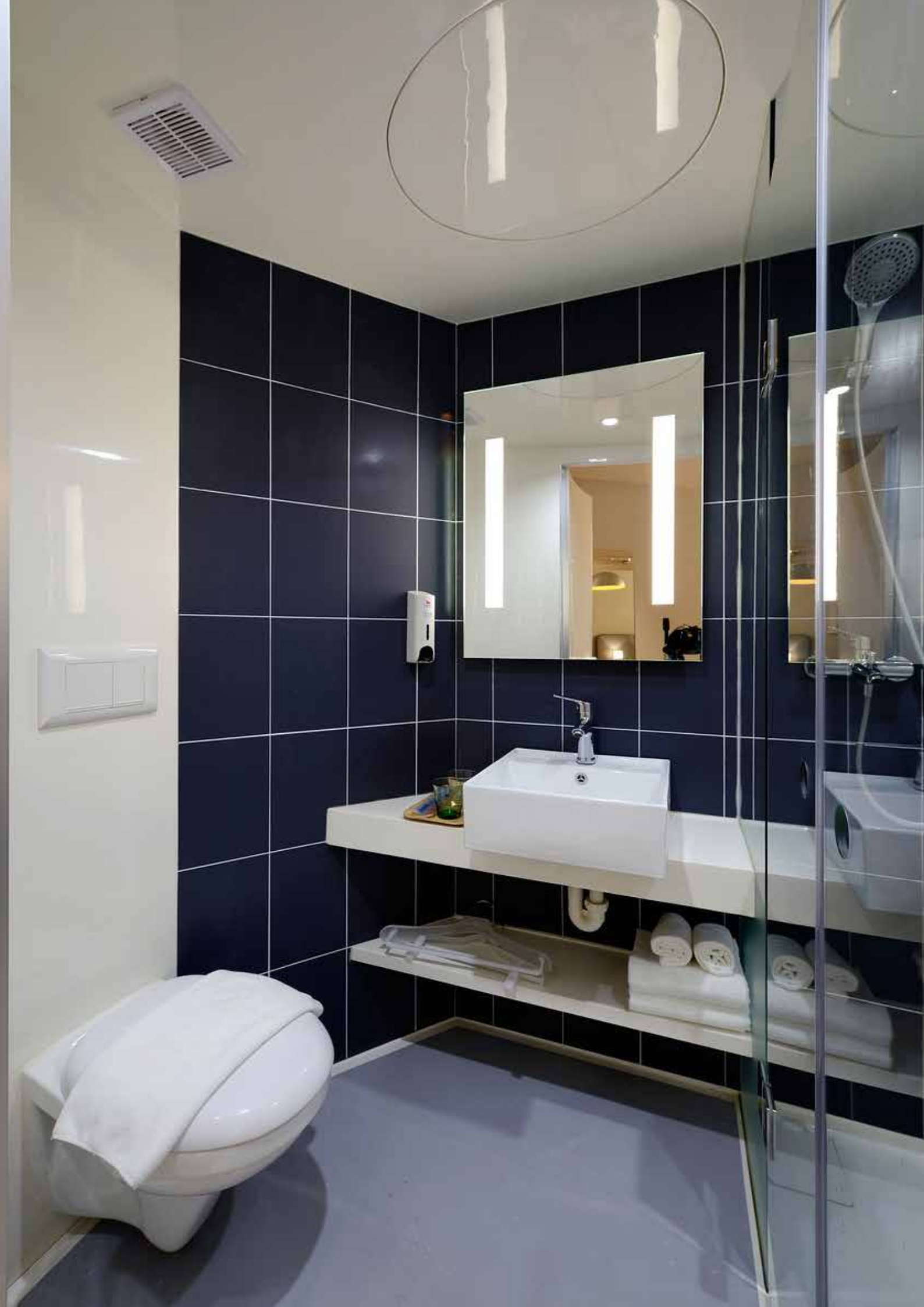



SSENSIA®
Cosmética natural

Cosmética



DOSIFICADORES DOSERS



DOSIFICADOR TRANSPARENTE 300 ml TRANSPARENT DISPENSER 300 ml

Gel + Champú línea Letras / Leche corporal línea Letras

Ref./Sku.	Aroma/Aroma:	Embalaje/Packaging:
Código:3054350	ALOE VERA	18u. / Caja



DOSIFICADOR FUMÉ 300 ml FUMÉ DISPENSER 300 ml

G+CH de Eiwa

Ref./Sku.	Aroma/Aroma:	Embalaje/Packaging:
Código: 3054360	FUMÉ	18u. / Caja



DOSIFICADOR INVERTIDO 360 ml INVERTED DISPENSER 360 ml

G+CH de Eiwa

Ref./Sku.	Aroma/Aroma:	Embalaje/Packaging:
Código: 3054370	ALOE VERA	15u. / Caja



DOSIFICADOR INVERTIDO 450 ml INVERTED DISPENSER 450 ml

gama FRUITYLICIOUS

Ref./Sku.	Aroma/Aroma:	Embalaje/Packaging:
Código: 3054380	CÍTRICO	1u. / Caja



DOSIFICADOR INVERTIDO 450 ml INVERTED DISPENSER 450 ml

gama SENSE

Ref./Sku.	Aroma/Aroma:	Embalaje/Packaging:
Código: 3054390	GINSENG	1u. / Caja

¿QUÉ HACEMOS?

Sustitución de materiales por otros NO contaminantes en envases.

Nuestro objetivo es la eliminación de materiales contaminantes en un corto espacio de tiempo y cumplir con la regla de las tres erres: Reducir, Reutilizar, Reciclar.

AMENITIES

GEL DERMO ALOE
VERA 750 ML C-12U



Cod.: 1200290

CHAMPU ACONDICIONADOR
750 ML- 12 U



Cod.: 1200280

GEL+CHAMPU STANDAR
300ML C-18U



Cod.: 3054310

BOTELLA GEL+CHAMPU
ORANGE 300ML C/18U



Cod.: 3054315

CHAMPU FRUTAS
PRO 750 ML C-12U



Cod.: 1200275

CHAMPÚ STANDARD
ENV-5L/20C



Cod.: 3054300

GEL DERMO E-5 L-20U



Cod.:1200295

GEL+CHAMPU ORANGE
ENV-5L C-20L



Cod.: 3054320



ecomón
LOGÍSTICA Y DISTRIBUCIÓN

MQS

MAQUINARIA

HOSTELERÍA



**PURIFICADOR
DE AIRE**

PURIFICADOR DE AIRE AIR300



Código: 3500560



CARACTERÍSTICAS TÉCNICAS

Modelo	AIR300
Dimensiones	390 x 420 X 630 mm
Ruido	27-68 dBA
Potencia	1200W
Niveles de velocidad del aire	10 niveles
Salida del aire	1200 m3/h
Eficiencia energética	Alta
Vida útil del filtro TVOC	3 a 6 meses en funcionamiento continuo ***



**LAVAVAJILLAS
INDUSTRIALES**

LAVAJAVILLAS SAMMIC SERIE ULTRA



Código: 4011010

CARACTERÍSTICAS TÉCNICAS

Modelo	UX-40
Dimensiones de cesta	400 x 400 mm
Altura útil	300 mm
Potencia de cuba de lavado	1200 W
Potencia de la bomba de lavado	0.33 Hp / 250 W
Potencia del calderín	2800 W
Potencia total	3050 W

LAVAJAVILLAS SAMMIC SERIE ULTRA

CARACTERÍSTICAS TÉCNICAS

Modelo	UX-50 LITE
Dimensiones de cesta	500 x 500 mm
Altura útil	380 mm
Potencia de cuba de lavado	1800 W
Potencia de la bomba de lavado	1 Hp / 750 W
Potencia del calderín	3000 W
Potencia total	3750 W



Código: 4011020

LAVAJAVILLAS SAMMIC SERIE ULTRA



Código: 4011030

CARACTERÍSTICAS TÉCNICAS

Modelo	UX-50
Dimensiones de cesta	500 x 500 mm
Altura útil	380 mm
Potencia de cuba de lavado	1800 W
Potencia de la bomba de lavado	1 Hp / 750 W
Potencia del calderín	5000 W
Potencia total	5750 W

LAVAJAVILLAS SAMMIC SERIE ULTRA

CÚPULA



Código: 4011040

CARACTERÍSTICAS TÉCNICAS

Modelo	UX-120
Dimensiones de cesta	500 x 500 mm
Altura útil	430 mm
Potencia de cuba de lavado	2500 W
Potencia de la bomba de lavado	1.3 Hp / 1000 W
Potencia del calderín	9000 W
Potencia total	10000 W

TÚNEL ARRASTRE SAMMIC SERIE T



Código: 4011050

CARACTERÍSTICAS TÉCNICAS

MODELO	T-1650
Voltaje (v)	3 x 400 +N
Potencia Bomba Hp	Lavado 1,35 500 l/m
Capacidad de Cuba (litros)	Lavado 70
Resistencia Cuba (kw)	Lavado 8
Resistencia Calderín (kw)	14
Motoreductor (kw)	0,15
Alimentación Agua Caliente 55°C	280 litros / h

FRIGORÍFICOS

BOTELLERO EXPOSITOR

LINEA PEKIN



Código: 2383472

CARACTERÍSTICAS

- Gas R-600A.
- Voltaje: 220v-240v.
- Puertas: 3
- Capacidad de Botellas: 330 (litros) / 270 (botellas 33 cl)
- Temperatura: 0/10°C
- Potencia: 220w
- Consumo (Kwh/24h): 2,10
- Medidas interior (alto x fondo x largo): 1265x360x740
- Medidas exterior (alto x fondo x largo): 1350x520x900

ARMARIO REFRIGERACIÓN

CARACTERÍSTICAS

MODELO ARG- 701V

- Exterior e interior en acero inoxidable AISI-304, salvo trasera que es en acero galvanizado.
- Control temperatura mediante termostato digital.
- Sistema automático de evaporación del agua.
- Ángulos internos redondeados para facilitar la limpieza.
- Temperatura de trabajo -2/+8°C testado a 43°C.
- Refrigerante R-134a.
- Medidas con patas.

- Puerta con cierre automático y guarnición magnética.
- Patas en acero inoxidable regulables en altura de 180 a 240 mm.
- Espesor del aislamiento 60 mm. libre de CFC's. • Parrillas de 530x650 mm.
- Refrigeración ventilada.
- Puerta con cerradura (de serie).
- Iluminación interior.
- Voltaje 230V/50Hz. Posibilidad de 230V/60Hz.

1 CUERPO



Código: 2383473

ARMARIO REFRIGERACIÓN



Código: 2383474

2 CUERPO

CARACTERÍSTICAS

MODELO ARG-1402V

- Exterior e interior en acero inoxidable AISI-304, salvo trasera que es en acero galvanizado.
- Control temperatura mediante termostato digital.
- Sistema automático de evaporación del agua.
- Ángulos internos redondeados para facilitar la limpieza.
- Temperatura de trabajo -2/+8°C testado a 43°C.
- Refrigerante R-134a.
- Medidas con patas.

- Puerta con cierre automático y guarnición magnética.
- Patas en acero inoxidable regulables en altura de 180 a 240 mm.
- Espesor del aislamiento 60 mm. libre de CFC's. • Parrillas de 530x650 mm.
- Refrigeración ventilada.
- Puerta con cerradura (de serie).
- Iluminación interior.
- Voltaje 230V/50Hz. Posibilidad de 230V/60Hz.

HORNOS MICROONDAS PROFESIONALES

CLASE COMPACTA

18 LITROS



Código: 2375105

Modelo	NE-2143-2	
--------	-----------	--

Características de rendimiento		
Niveles de potencia	Alto	2100 W
	Medio	1050 W
	Bajo	-
	Descongelado	340 W
Función 2 niveles SI		
Cantidad de magnetrones 2 magnetrones / 1050 W con 2 antenas giratorias		

Dimensiones de la cavidad	330 x 310 x 175 mm
Dimensiones exteriores	422 x 508 x 337 mm
Potencia de entrada	3160 W / 14,3 A
Voltaje	230 V / 50 Hz
Peso neto	30 Kg
Accesorios incluidos	1 plato de cerámica

1000 WATIOS

22 LITROS

Model	NE-1037	
-------	---------	--

Características de rendimiento		
Niveles de potencia	Alto	1000 W
	Medio	500 W / intervalo
	Descongelado	340 W / intervalo
Panel de control superficial SI		
Voltaje 230 V / 50 Hz		
Peso neto 17,8 Kg		

Memoria tiempos de cocción	20 programas de memoria abiertos
Introducción de más de un tiempo y nivel de potencia	3 tiempos y 3 niveles de potencia
Cantidad de magnetrones	1 magnetron / 1000 W con 1 antena giratoria
Dimensiones de la cavidad	330 x 330 x 200 mm
Dimensiones exteriores	510 x 360 x 306 mm
Potencia de entrada	1490 W / 6,6 A



Código: 2375110

CLASE COMBINADA

30 LITROS



Código: 2375115

Modelo	NE-C1475	
--------	----------	--

Características de rendimiento		
Niveles de potencia	Alto	1000 W
	Medio	500 W / intervalo
	Descongelado	340 W / intervalo
Panel de control superficial SI		
Voltaje 230 V / 50 Hz		
Peso neto 17,8 Kg		

Memoria tiempos de cocción	20 programas de memoria abiertos
Introducción de más de un tiempo y nivel de potencia	3 tiempos y 3 niveles de potencia
Cantidad de magnetrones	1 magnetron / 1000 W con 1 antena giratoria
Dimensiones de la cavidad	330 x 330 x 200 mm
Dimensiones exteriores	510 x 360 x 306 mm
Potencia de entrada	1490 W / 6,6 A

CLASE GOURMET

40 LITROS

Modelo	NE-3240	
--------	---------	--

Características de rendimiento		
Niveles de potencia	Alto	3200 W
	Medio	1600 W / intervalo
	Bajo	340 W / intervalo
	Descongelado	170 W / intervalo
Cantidad de magnetrones 4 magnetrones / 800 W con 4 antenas giratorias		

Dimensiones exteriores	650 x 526 x 471 mm
Potencia de entrada	4960 W / 12,9 A
Voltaje	400 V / 50 Hz
Peso neto	65 Kg
Accesorios incluidos	1 plato de cerámica
Dimensiones de la cavidad	535 x 330 x 250 mm (corresponde a Gastronorm 1/1)



Código: 2375120

**MAQUINARIA
AUXILIAR**

FREIDORAS SERIE TF



CARACTERÍSTICAS

MODELO	TF-5	TF-10
Dimensiones Freidora (mm.)	213 x 415 x 265-420	360 x 415 x 265-420
Dimensiones cesta (mm.)	155 x 235 x 105	305 x 235 x 108
Capacidad litros cuba	4 / 5	8 / 10
Potencia (kw)	3,6	6,9
Voltaje / Fases (v)	1 x 230	3 x 400 v + N
Producción (kg / h)	8	14
	Código: 2376330	Código: 2376331

ENVASADORA AL VACÍO

CARACTERÍSTICAS

MODELO	V 20 - T
Dimensiones	480 x 560 x 440
Dimensiones cámara	450 x 420 x 180
Bomba	20 m ³ / h
Barra Soldar (mm)	410
Voltaje (v)	1 x 230
Potencia (kw)	0,75

SOBRE-MESA



Código: 2373477

ENVASADORA AL VACÍO

SERIE PIE



Código: 2373448

CARACTERÍSTICAS

MODELO	S-225 M PX
Dimensiones	580 x 660 x 980
Cámara	510 x 480 x 210
Bomba	23 m ³ / h.
Barra Soldar (mm)	2 x 470
Voltaje / Potencia (kw)	3 x 400 + N (230) v / 0,9
Gas	SI
Peso (kg)	160
Ruedas	SI

HORNO CONVECCIÓN ELÉCTRICO



Código: 2376000

CARACTERÍSTICAS

MODELO	Star-2	Núm. Bandejas	4
Dimensiones Ext.	595 x 560 x 575	Dotación	4
Dimensiones Int..	460 x 374 x 353	Apertura puerta	Batiente
Potencia (kw)	3,1	Nº motores/Ventila.	2
Voltaje (v)	1 x 230	Acabado interior	Esmaltado
Humidificador	NO	Inversión de giro	NO
Dimens. Bandejas	440 x 315	Gratinador	NO

COCINA A GAS

HIGH POWER



Código: 2377000

MODELO

GF3H12+T

- Construcción en acero inox AISI 304
- Sobre y frontal de apoyo en acero inox de 1'5 mm de espesor
- Mandos en fibra de vidrio resistentes al calor, con protección antigrasa.
- Parrillas de fundición.
- Cubeta recoge-liquidos en acero inox.
- Quemadores de hierro fundido garantizados de por vida, muy potentes, de hasta 12 Kw.
- Fuegos abiertos con llama piloto, válvula de seguridad y termopares bimetálicos.
- Horno con cierre estanco en silicona
- Patas de acero inox con altura regulable en 50 mm.
- Hornos a gas GN 1/1 ó Maxi, regulados termostáticamente de 160 a 300 ° C, y guías extraíbles porta bandejas.
- **ACCESORIOS:** Puertas, Planchas, Reductor fuegos, Parrillas hornos, etc.

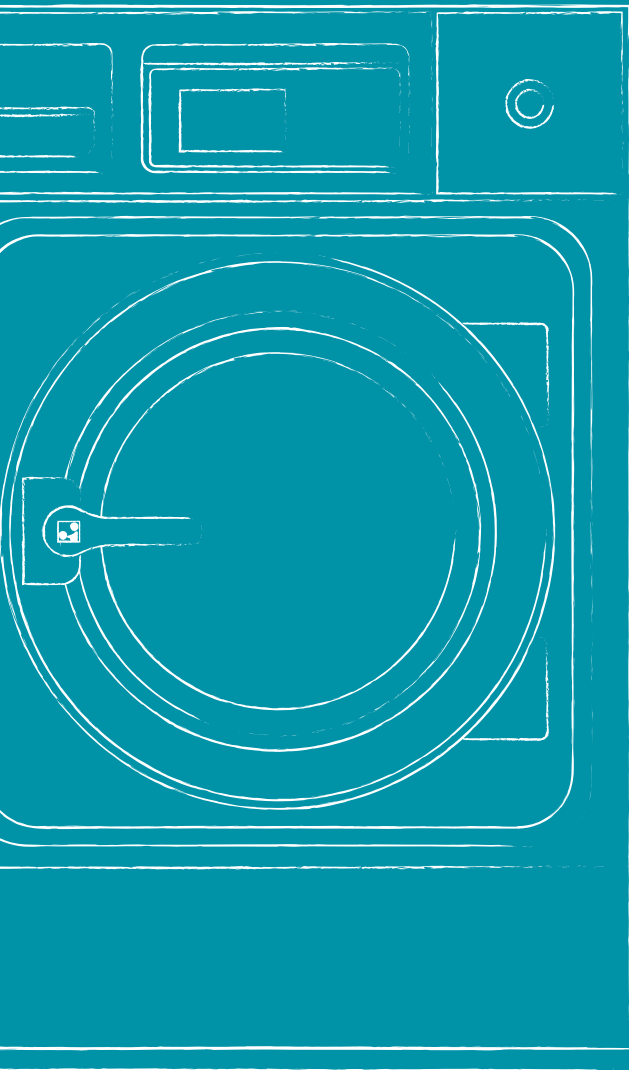

LAVANDERÍA PROFESIONAL

Primer presenta su nueva gama de lavadoras y secadoras profesionales de 8-10 kg altamente innovadoras y con nuevas prestaciones, dirigidas a un mercado cada vez más exigente con la calidad, medio ambiente y en las prestaciones de la maquinaria. Capaces de adaptarse a cualquier exigencia del mercado, la novedad principal es el nuevo programador T2 de pantalla táctil más intuitivo que el anterior.

Disponemos de los últimos avances en ahorro energético, agua y productos químicos, así como el sistema Wet Cleaning (lavado de prendas muy delicadas) estándar en todas las gamas. Avanzamos en todos los ámbitos de la lavandería (lavanderías, tintorerías, hospitales, autoservicios, residencias, restaurantes, hoteles, gimnasios, colegios...).



LAVADORAS PROFESIONALES

ALTA VELOCIDAD / FACTOR G 450

CARACTERÍSTICAS

- Lavadoras flotantes de alto centrifugado, sin necesidad de anclaje al suelo.
- Factor G 450.
- Mueble exterior en skinplate gris.
- Tambor y cuba en acero inoxidable.
- Jabonera de detergentes con 4 compartimentos.
- 8 señales de dosificación líquida automáticas, programables en tiempo y retardo.
- 6 señales de dosificación extra opcionales, hasta un total de 14.
- 2 entradas de agua estándar (fría y caliente).
- Dotado de variador de frecuencia (estándar 50-60Hz). Sistema de equilibrado controlado mediante el mismo variador.
- Nuevo programador T2 con pantalla táctil, permite crear un número indefinido de programas (26 preestablecidos).
- Posibilidad de programar, importar o exportar programas y actualizaciones de software por USB.
- Posibilidad de apilar la secadora encima de la lavadora.
- Trazabilidad estándar: Todo el proceso de lavado (temperaturas, niveles de agua) es almacenado en la lavadora y extraíble a un PC mediante memoria USB.
- WET CLEANING incluido en el programador (niveles de agua y velocidad de lavado modificables para prendas delicadas).
- OPTIMAL KG: sistema ahorro para optimizar el consumo de agua y detergentes con menos carga.
- LOADING AID: sistema de ayuda a la carga mediante rotación del tambor y entrada de agua.
- Modelo con válvula de desagüe y modelo con bomba de desagüe.
- Modelos con válvula especialmente diseñados para lavar mopas.
- Modelos versátiles: transformables de autoservicio a OPL y al revés.
- Incluye patas niveladoras.
- Certificaciones de producto CE y WRAS aprobadas.



CONTROL	CALEFACCIÓN	CAPACIDADES	
		8kg	10 kg
Microprocesador T2	Eléctrica-Agua caliente	LP-8 V T2 / LP-8 P T2	LP-10 V T2 / LP-10 P T2

*Todos los modelos se pueden convertir fácilmente a autoservicio, con el kit monedero/ fichero o la central de pago.

V: válvula P: bomba desagüe

VERSATILIDAD

- OPL <> MONEDERO. Modelo estándar fácilmente transformable.
- UNIDAD <> APILABLE. La lavadora permite apilar una secadora encima.
- ELÉCTRICA <> AGUA CALIENTE. Modelo eléctrico fácilmente transformable a agua caliente.
- BOMBA <> VÁLVULA DESAGÜE. Modelo estándar fácilmente transformable. Fácil acceso y servicio.
- Ideal para muchos sectores: Restaurantes, gimnasios, cámpings, lavado de mopas, apartamentos, lavanderías autoservicio, tintorerías o guarderías.

ROBUSTEZ

- Mueble exterior en skinplate gris.
- Puerta robusta de aluminio.
- Cuba, tambor y palas en acero inoxidable AISI-304.
- Sin mufla. Más fácil de reparar, limpiar, más industrial...
- Soporte rodamientos y rodamientos industriales (hasta 15,000 horas de trabajo).
- Mismo motor y variador como en las lavadoras industriales.
- Cierre de la puerta industrial.
- Opciones: mueble exterior en acero inoxidable AISI-304.



NUEVA
JABONERA
SUPERIOR

ALTAS PRESTACIONES

- Microprocesador T2: Totalmente programable y de fácil uso.
- Vídeos en pantalla (anuncios, instrucciones).
- 8 señales de dosificación estándar.
- Puerto USB: Software gratuito para programar, trazabilidad, análisis de datos...
- Wet Cleaning estándar con el microprocesador T2.
- Preparado para la comunicación remota / sistemas multipago.
- Ciclos de lavado cortos (Potencia de calefacción 6 kW).
- Opciones:
 - Disponible para conexión WIFI externa.
 - Junta de silicona.
 - Apertura retardada en caso de corte de suministro eléctrico.
 - Válvula normalmente cerrada.
 - Voltaje marítimo.

EFICIENCIA

- Sistema de pesaje inteligente.
- OPTimal KG – carga óptima (indicando el peso).
- Zócalo para mejor ergonomía.
- Zócalo mopas (filtro incluido).
- Zócalo recuperador de agua (con tanque).
- Factor G elevado de 450
- Humedad residual reducida — Tiempo de secado reducido.

WETCLEANING

Las lavadoras profesionales PRIMER con el nuevo T2 (o a través del software) ofrecen una programación fácil y óptima para el sistema Wet Cleaning. La gama LP viene equipada con las mejores prestaciones, como tambor y cuba en acero inoxidable, sistema de mezcla de agua automático a distintas temperaturas, Efficient Drum para potenciar la acción mecánica, etc.

MÁQUINAS

	LP-8 T2 V	LP-8 T2 P	LP-10 T2 V	LP-10 T2 P
Capacidad (kg) (1/10)	8	8	10	10
Capacidad (kg) (1/9)	9	9	11	11
Tambor (Ø / Prof.) mm	532/360	532/360	532/425	532/425
Volumen tambor (litros)	80	80	100	100
Diámetro puerta (Ø) (mm)	373	373	373	373
Tambor-cuba	Skinplate	Skinplate	Skinplate	Skinplate
Microprocesador	Táctil T2	Táctil T2	Táctil T2	Táctil T2
Potencia eléctrica E (kW)	6,25	6,25	6,25	6,25
Potencia agua caliente HW (kW)	0,75	0,75	0,75	0,75
Centrifugado (rpm)	1250	1250	1250	1250
Factor G	450	450	450	450
Dimensiones (AnxFxAI) (mm)	680 x 698 x 1040	680 x 698 x 1040	680 x 742 x 1040	680 x 742 x 1040
Peso (kg)	140	140	150	150
Voltaje	T(E) S(HW)	T(E) S(HW)	T(E) S(HW)	T(E) S(HW)
Eléctrica				
Código estándar / opciones	19053113 / 18001739	19053116 / 18001740	19053132 / 18001743	19053133 / 18001744
Agua caliente				
Código estándar / opciones	19053130 / 18001741	19053131 / 18001742	19053139 / 18001745	19053142 / 18001746

T TRIFÁSICO - 400V III+N / 230V III+N (50-60 Hz). Puede ser transformada a 230V I+N
 S MONOFÁSICO - 230V I+N. Puede ser transformada a 230V III+N / 400V III+N (50-60 Hz)

V: válvula P: bomba desagüe

OPCIONES

Descripción	OPCIONES* Código 18		KITS**
	Abreviación	SAP conf.	Código SAP
Doble desagüe	DD	18_0002	19056122
Válvula normalmente cerrada	NC	18_0001	N/D
6 señales extra de dosificación líquida. Total hasta 14 señales	XD	13_0004	19034838
NUEVO Jabonera superior LP	DS	13_0039	N/D
Junta de silicona	SG	13_0002	N/D
Puerta reversible: apertura puerta sentido contrario	RD	13_0001	N/D
Modelo tropicalizado: placa protegida	TR	13_0005	N/D
Mueble exterior en acero inoxidable AISI 304	SSC	15_0001	N/D
Kit válvula-bomba	P	18_0003	19056123
Zócalo para mejor ergonomía			19044811
Zócalo para mejor ergonomía en acero inox			19079613
Zócalo para mopas			19056125
Zócalo para mopas en acero inox			19079614
Zócalo para recuperación del agua			19056126
Zócalo para recuperación del agua en acero inox			19079615
Pedido contenedor completo PROF + embalaje compacto	OC	13_0038	N/D

*OPCIONES

Disponible con el pedido de la máquina, montado en la fábrica. Para ser pedido conjuntamente con el código 18

**KITS

Componentes enviados en una caja/kit para ser montados por el cliente/usuario final

OPCIONES DE VOLTAJE

Descripción	OPCIONES* Código 18	
	Abreviación	SAP conf.
Voltaje marítimo 440V III 50/60 Hz no N	440V 3 50/60 Hz	20-0005
Voltaje 110-120V 1N -50/60 (Sólo mod.agua caliente)	110-120V 1N 50/60	20-0004

VOLTAJES A LOS QUE PUEDEN SER CONECTADAS

Modelo	230 I+N+T	230 I+N+T	230 III+T	230 III+T	400 III+N+T	400 III+N+T	440 sin N
	50 Hz	60 Hz	50 Hz	60 Hz	50 Hz	60 Hz	50/60 Hz
LP-8 V T2 E	STD	STD	STD	STD	STD	STD	OPC
LP-8 V T2 HW	STD	STD	N/D	N/D	N/D	N/D	N/D
LP-8 P T2 E	STD	STD	STD	STD	STD	STD	OPC
LP-8 P T2 HW	STD	STD	N/D	N/D	N/D	N/D	N/D
LP-10 V T2 E	STD	STD	STD	STD	STD	STD	OPC
LP-10 V T2 HW	STD	STD	N/D	N/D	N/D	N/D	N/D
LP-10 P T2 E	STD	STD	STD	STD	STD	STD	OPC
LP-10 P T2 HW	STD	STD	N/D	N/D	N/D	N/D	N/D

N/D No disponible | OPC Opcional, coste extra | STD Estándar



SECADORAS PROFESIONALES

CARACTERÍSTICAS

- Secadora profesional de 8 y 10kg de capacidad.
- Construcción robusta, paneles en skinplate gris, excepto mod. BASIC
- Puerta industrial de aluminio, reversible y de gran diámetro.
- Modelos con Microprocesador T2 programable con pantalla táctil de 4,3".
- Convertibles para autoservicio.
- Modelos con programador electrónico P también convertibles para autoservicio.
- Nuevo modelo BASIC con programador P de 10kg y paneles exteriores blancos.
- Puerto USB para programar, importar programas, monitorizar y gestionar con el control T2.
- Máquina versátil y fácil de configurar para autoservicio.
- Apilable sobre una lavadora o otra secadora, con los paneles de control entre los dos tambores para una mejor ergonomía.
- Lint filter: filtro plano de fácil limpieza como cajón, no en la puerta (igual que en las secadoras industriales).
- Calefacción eléctrica con dos posibles configuraciones: 6,75kW o 4,5 kW. (BASIC sólo 4,5kW)
- Fácil acceso a componentes para facilitar el mantenimiento.
- Nuevos modelos calefacción a gas (T2 y P)



DP-10 P



DP-10 P BASIC MONO/ TRI

CONTROL	CALEFACCIÓN	CAPACIDADES	
		8kg	10 kg
Microprocesador T2	Eléctrica o gas	DP-8 T2	DP-10 T2
Programador electrónico P	Eléctrica o gas	DP-8 P	DP-10 P
Programador electrónico P	Eléctrica o gas		DP-10 P MONO/ TRI BASIC

*Todos los modelos se pueden convertir fácilmente a autoservicio, con el kit monedero/ fichero o la central de pago.



VERSATILIDAD

- ✓ Modelo estándar configurable como OPL, con monedero, con central de pagos, etc.
- ✓ Pueden ser instaladas en columna encima de una lavadora u otra secadora.
- ✓ Los paneles de control pueden ser montados entre los dos tambores de las columnas apiladas para mejor uso y ergonomía.
- ✓ Multitud de usos: renting, hostelería, autoservicio, mopas, gimnasios, etc.



ALTAS PRESTACIONES

- ✓ Dos controles:
 - Programador electrónico P: selección de tiempo y temperatura. Versátil, opción OPL y autoservicio.
 - Microprocesador T2: totalmente programable, de fácil uso e intuitivo con una pantalla táctil de 4,3".
- ✓ Conexión USB.
- ✓ Sistema de comunicación remota.
- ✓ Tiempos de secado reducidos (menos de 45 minutos). Calefacción 6,75 kW, opción 4,5 kW.
- ✓ Múltiples opciones: zócalos, sensor de humedad, etc...



EFICIENCIA

- ✓ Sensor de humedad (en modelos T2).
- ✓ Flujo de aire optimizado.
- ✓ Amplio filtro de borras.
- ✓ Diseño eficiente.



ROBUSTEZ

- ✓ Puerta industrial robusta en aluminio.
- ✓ Cajón como filtro de borras. No en la puerta sino como cajón específico.
- ✓ Ventilador industrial y fuerte flujo de aire.
- ✓ Construcción robusta de estructura y mueble exterior.

WETCLEANING®

Las secadoras profesionales DP de PRIMER con el microprocesador T2 están diseñadas y pensadas para el sistema Wet Cleaning.

MÁQUINAS

	DP-8 P	DP-8 T2	DP-10 P	DP-10 T2	DP-10 P MONO BASIC	DP-10 P TRI BASIC
Capacidad (kg) (1/20)	8	8	10	10	10	10
Producción (kg./h)	9,8	9,8	11,2	11,2	11,2	11,2
Tambor (Ø / Prof.) mm	590/585	590/585	590/690	590/690	590/690	590/690
Volumen tambor (litros)	160	160	200	200	200	200
Diámetro puerta (Ø) (mm)	585	585	585	585	585	585
Tambor	galvanizado	galvanizado	galvanizado	galvanizado	galvanizado	galvanizado
Mueble	skinplate (color inox)	skinplate (color inox)	skinplate (color inox)	skinplate (color inox)	Lacado blanco	Lacado blanco
Control	P	T2	P	T2	P	P
Calefacción E o G (kW)	6,75 E - 7 G	6,75 E - 7 G	6,75 E - 7 G	6,75 E - 7 G	4,5 E - 7 G	4,5 E
Potencia total instal. (kW)	7,12 E - 0,37 G	7,12 E - 0,37 G	7,12 E - 0,37 G	7,12 E - 0,37 G	4,5 E - 0,37 G	4,5 E
Salida de vahos (Ø mm)	100	100	100	100	100	100
Dimensiones (AnxFxAI) (mm)	680 x 722 x 1056		680 x 775 x 1056		680 x 775 x 1056	680 x 775 x 1056
Peso (Kg)	89	89	93	93	93	93
Voltaje	T (E) S (G)	T (E) S (G)	T (E) S (G)	T (E) S (G)	S (E + G)	T
Eléctrica						
Código estándar / con opción	19067705/ 18002326	19067707/ 18002328	19067706 / 18002327	19067708 / 18002329	19076340/ 18003281	19073500 / 18003185
Gas						
Código estándar / con opción	19085009/ 18003912	19085010/ 18003913	19085011 / 18003914	19085012 / 18003915	19085013/ 18003916	N/D

NUEVO

T TRIFÁSICO - 400V III + N/230 V I + N (50/60 Hz) S MONOFÁSICO - 230V I+N



Filtro de borras

OPCIONES

Descripción	OPCIONES* Código 18		KITS**
	Abreviación	SAP conf.	SAP cod.
Puerta reversible: apertura puerta sentido contrario	RD	01-0001	N/D
Mueble exterior en acero inoxidable AISI 430	SSC	02-0025	N/D
Tambor en acero inoxidable AISI 304	SSD	31-0001	N/D
Modelo tropicalizado: placa protegida (sólo T2)	TR	35-0001	N/D
SMART DRY Control de humedad (sólo mod. T2)	IMC	05-0001	19072542
Portamandos en la parte inferior (secadora apilada)	CU	32-0001	N/D
Zócalo para mejor ergonomía			19044811
Zócalo para mejor ergonomía en acero inox			19079613
Pedido contenedor completo PROF + embalaje compacto	OC	13-0038	N/D

*OPCIONES

Disponible con el pedido de la máquina, montado en la fábrica. Para ser pedido conjuntamente con el código 18

**KITS

Componentes enviados en una caja/kit para ser montados por el cliente/usuario final

OPCIONES DE VOLTAJE

Descripción	OPCIONES* Código 18	
	Abreviación	SAP conf.
Voltaje marítimo 440V III 60 Hz no N	440V III 60 Hz no N	08-0130
Voltaje 400V III / 230V I / III-60Hz	400V III / 230V I / III-60Hz	08-0125

VOLTAJES A LOS QUE PUEDEN SER CONECTADAS

Modelo	230 I+N+T	230 I+N+T	230 III+T	230 III+T	400 III+N+T	400 III+N+T	440-480 III
	50 Hz	60 Hz	50 Hz	60 Hz	50 Hz	60 Hz	60 Hz
DP-8 P E	STD	OPC	STD	OPC	STD	OPC	OPC
DP-8 P G	STD	OPC	N/D	N/D	N/D	N/D	OPC
DP-8 T2 E	STD	OPC	STD	OPC	STD	OPC	OPC
DP-8 T2 G	STD	OPC	N/D	N/D	N/D	N/D	OPC
DP-10 P E	STD	OPC	STD	OPC	STD	OPC	OPC
DP-10 P G	STD	OPC	N/D	N/D	N/D	N/D	OPC
DP-10 T2 E	STD	OPC	STD	OPC	STD	OPC	OPC
DP-10 T2 G	STD	OPC	N/D	N/D	N/D	N/D	OPC
DP-10 P TRI E	N/D	N/D	STD	OPC	STD	OPC	OPC
DP-10 P MONO E	STD	OPC	N/D	N/D	N/D	N/D	OPC
DP-10 P BASIC G	STD	OPC	N/D	N/D	N/D	N/D	OPC

N/D No disponible | OPC Opcional, coste extra | STD Estándar



BIOAGUA®

Tratamiento del agua

TRATAMIENTO DEL AGUA



OZONO PARA PISCINAS

El equipo de ozono para piscinas: reduce el uso de productos químicos entre un 70% y 90%

Los equipos generadores de ozono para piscinas ozonizan el agua de piscinas y spas con resultados satisfactorios desde hace más de 20 años. Aplicar ozono al agua es un tratamiento de desinfección natural garantizada.

El ozono son tres moléculas de oxígeno y es un gas que se encuentra en la capa de ozono que nos protege de los rayos UVA.

Es desinfectante gracias a que es un oxidante muy potente. Es una forma que contribuye a que actúe y se descomponga en oxígeno puro con gran rapidez.

BENEFICIOS DEL AGUA CON OZONO

Suministramos máquinas de ozono para piscinas y spas tanto a particulares como a empresas con una tecnología muy avanzada y beneficiosa para la salud y el bienestar en cada baño.

Desinfección con ozono

En referencia a la eficiencia, los resultados son muy satisfactorios. Gracias a la experiencia y a las investigaciones llevadas a cabo en este campo muestran como el ozono degrada o elimina ciertas sustancias orgánicas o minerales indeseables permitiendo a los usuarios sumergirse en agua sana.

En segundo lugar, mencionar que actúa en un espacio muy breve de tiempo. Muchos desconocen que desinfecta entre 500 y 2000 veces más rápido que el cloro. El tiempo de contacto puede reducirse a unos cuatro minutos como máximo.

Y en tercer lugar, otra de sus ventajas es que no deja ningún tipo de residuo químico. Una vez realizado naturalmente su trabajo se convierte nuevamente en oxígeno puro. Por el contrario, la mayoría de los productos químicos utilizados para la desinfección presentan riesgos para la salud debido a la elevada toxicidad de los residuos químicos que generan.

El resultado de la instalación de los generadores de ozono en piscinas es un agua muy limpia, más agradable para usted y más beneficiosa para el equipo de depuración. Es bueno para la depuradora porque sedimenta las partículas pequeñas y hace que se filtren mejor.

Bienestar

Experimentar un confort sin límites al contacto con el agua y olvidarse de las irritaciones y picores en los ojos es otra de las ventajas que conlleva comprar una máquina de ozono para piscinas.

La transparencia cristalina del agua es asombrosa. Esto es algo que no se consigue con ningún otro producto químico. Con el ozono se logra porque es altamente eficaz contra la turbiedad, ya que impide la formación de algas microscópicas que enturbian el agua.

El agua recupera las cualidades organolépticas del agua pura, inodora e incolora.

Efectos positivos para la salud

Algunos efectos positivos en la salud que implica comprar un generador de ozono para piscinas son:

- Oxigenación de la piel
- Activación de la circulación sanguínea
- Relajación muscular
- Limpieza de poros

Al ozono no se le conocen derivados que puedan ser perjudiciales para la salud. Su control nos mediante avanzamos equipos escalables nos permiten ofrecer una mayor seguridad

EFFECTOS QUE PRODUCE	OZONIZADOR	CLORO
Irritación de ojos o de la piel		✓
Problemas con el pelo		✓
Deterioro de la ropa de baño		✓
Vapores y olores de cloro desagradables		✓
Ácido hipocloroso, sales adicionales y otros derivados indeseables.		✓
Deja residuos		✓
Reduce el impacto ambiental	✓	
Piel más suave	✓	
Calidad del agua alta	✓	
Eliminación de olores, hongos	✓	

Ahorro

Ozonizar una piscina permite una mayor duración del agua porque se va regenerando continuamente. Por consiguiente, el ahorro de agua es considerable.

Un cañón de ozono solamente requiere energía eléctrica normal con muy poco consumo tal y como puede ver en las características.

Medioambiente

La inexistencia de efectos residuales es una circunstancia más para apreciar el uso del ozono como una sustancia química respetuosa con el medioambiente. El cloro, sin embargo, es uno de los principales destructores de la capa de ozono.

La calidad de los componentes y la seguridad son nuestra máxima para poder ofrecer equipos con resultados excelentes y con una vida útil larga. Los equipos de ozono emiten la dosis adecuada para un tratamiento deseable según el tamaño de la piscina a tratar.

Modelos de nuestros aparatos de ozono para piscinas

SERIE 1000

Incluye tamaños más pequeños que permiten una instalación sencilla en piscinas de hasta 100 metros cúbicos.

El 1050 está diseñado para piscinas de hasta 50 metros cúbicos y el 1100 para piscinas de hasta 100 metros cúbicos.

SERIE 2000

La serie 2000 se compone de una amplia gama de generadores de ozono para piscinas de 200 a 600 metros cúbicos.

Modelo 2200 hasta 200 metros cúbicos

Modelo 2300 hasta 300 metros cúbicos

Modelo 2600 hasta 600 metros cúbicos

La serie 3000 I se utiliza para tamaños superiores de piscinas con gran afluencia y sobre un estudio de ingeniería propio del equipo

Incluyen los accesorios necesarios

Todos los modelos son de material PVDF (anti-ozono) para realizar el sencillo montaje del bypass. Asimismo, contienen venturi de microburbujas para facilitar la máxima transferencia del ozono al agua; filtro secador completo imprescindible para dotar al ozonizador de aire seco en la succión; antirretornos; racor y un manual completo de instalación.

Instalación sencilla

Solo hay que realizar un bypass o derivación utilizando la propia recirculación de la piscina intercalando el venturi inyector suministrado. Este succiona el ozono producido por el ozonizador y transfiere el agua ozonizada a la piscina.

Dos años de garantía

Los generadores de ozono para piscinas son de alta calidad fabricados en España. Garantizamos un funcionamiento perfecto con un bajo mantenimiento.

Equipo desinfección UV para piscinas

- Equipo de desinfección UV ultravioleta para piscinas que proporciona una desinfección complementaria al tratamiento químico y que permite la obtención de agua fresca, limpia y clara.
- Permite reducir hasta en un 80% el uso de cloro y otros productos químicos, evitando la irritación de los ojos y de la piel.
- Desinfecta el agua de una manera eficaz y segura, protegiendo tu piscina contra los gérmenes patógenos.
- También compatible con la cloración salina.
- Fácil instalación y mantenimiento: el agua es iluminada con los rayos ultravioleta por el equipo, impulsada por medio de la bomba del equipo de filtración.
- 3 años de garantía.
- Disponible en 3 modelos: Bright 40 (para piscinas y estanques hasta 40 m³), Bright 80 (para piscinas y estanques hasta 80 m³) y Bright 120 (para piscinas y estanques hasta 120 m³).





Lampara Ultravioleta



Equipo generador de ozono modular



Conocemos tus necesidades...

Tratamientos
del Agua

El agua dura deja restos de cal en la maquinaria, acortando la vida de éstas, además del consumo excesivo de detergentes y productos de limpieza. Hay varios métodos eficaces para reducir la dureza de las aguas, como la descalcificación o la Ósmosis inversa. La descalcificación del agua es debida a un intercambio de iones, (calcio - magnesio por sodio) producido al pasar el agua por un lecho de resina especial, atrayendo los minerales causantes de la dureza del agua.

LA HIGIENE QUE TE AYUDA
A MEJORAR



Descalcificadores

DESCALCIFICADOR 10 L. "NOVO I"

- Mueble cabinet en polipropileno soplado.
- Bajo consumo de sal.
- Consumo de 2 Kg de sal por regeneración.
- Botella construida en poliéster reforzada con fibra de vidrio.
- Liner interior en P.E. alimentario.
- By pass durante la regeneración.
- Capacidad de intercambio de 60 h^of. x m³.
- Presión de trabajo: Mín. 3kg. - Máx. 7Kg.
- Válvula volumétrica programable de 0 a 99 m³.
- Boya de seguridad incorporada en depósito de sal.
- Memoria de configuración y operación no volátil.
- Regeneración a contracorriente (UF).
- Resina monosfera de alta capacidad, apta para uso alimentario.
- Dimensiones:
Equipo 695 x 330 x 550 mm.



Código: 4002036

DESCALCIFICADOR 35L. "NOVO II"

- Mueble cabinet en polipropileno soplado.
- Bajo consumo de sal.
- Consumo de 3.5 Kg de sal por regeneración.
- Botella construida en poliéster reforzada con fibra de vidrio.
- Liner interior en P.E. alimentario.
- By pass durante la regeneración.
- Capacidad de intercambio de 210 h^of. x m³.
- Presión de trabajo: Mín. 3kg. - Máx. 7Kg.
- Válvula volumétrica programable de 0 a 99 m³.
- Boya de seguridad incorporada en depósito de sal.
- Memoria de configuración y operación no volátil.
- Regeneración a contracorriente (UF).
- Resina monosfera de alta capacidad, apta para uso alimentario.
- Dimensiones:
Equipo 1150 x 330 x 550 mm.



Código: 4002035

DESCALC. 60 LT BI-BLOC CLACK WSI" CI-UF

- Válvula Clack 1" electrónica Volumétrica de fácil montaje y desmontaje.
- Incluye mezclador de dureza.
- Regeneración a contracorriente (UF).
- Bajo consumo de sal.
- Caudal de servicio: 6m³/h (pérdida de carga de 1Bar).
- Alimentación eléctrica: 220 V-12 V AC (Incluye transformador y 4,5m de cable).
- Temperatura: máxima 43°C - mínima 4°C.
- Presión de trabajo máxima recomendable: 5,5 Bar.
- Resina monosfera de alta capacidad, apta para uso alimentario.
- Descalcificadores BI BLOC, formados por botella bobinada en Epoxi RFV y liner interior en P.E. grado alimentario.
- Depósito para la formación de salmuera en Polietileno inyectado hasta 200 litros y rotomoldeado al resto.
- Programación electrónica estadística, con display indicador de consumos.
- Memoria de configuración y operación no volátil.
- Autonomía de 24 horas en caso de fallo.

Trat. de agua mediante Descalc Bi-bloc



Código: 4002851

Volumen de agua a descalcificar en 24 h. en función de la dureza en grados franceses del agua.

Grados franceses	30° hf	40° hf	50° hf	60° hf	70° hf	80° hf
Vol. agua/día	7.000 l	5.250 l	4.200 l	3.500 l	3.000 l	2.600 l

Formato: 60 LT

Requisitos instal.: Presión mínima 3 Bar, toma de agua, eléctrica de 220V, desagüe.

DESC. 30 LT x 2 TWIN CLACK WSI CI ELECTRONICA-1"

- Válvula Clack 1" Mod. WS1 Ci electrónica Volumétrica.
- Incluye mezclador de dureza.
- Regeneración a contracorriente (UF).
- Bajo consumo de sal.
- Caudal de servicio: 6M³/h (pérdida de carga de 1 Bar).
- Alimentación eléctrica: 220 V-12 V AC (Incluye transformador y 4,5m de cable).
- Temperatura: máxima 43°C - mínima 4°C.
- Presión de trabajo máxima recomendable: 5,5 Bar.
- Resina monosfera de alta capacidad, apta para uso alimentario.
- Depósito de salmuera de polietileno con rebosadero.
- 2 botellas de 30l. de resinas de intercambio iónico, con junta antibacterias.
- Regeneración de sistema TWIN: simultánea-alternativa en servicio.
- Nº de regeneraciones máximas: 4 al día
- Programación electrónica estadística, con display indicador de consumos.
- Memoria de configuración y operación no volátil.
- Autonomía de 24 horas en caso de fallo.

Para grandes volúmenes de agua

Suministro 24h sin interrupciones



Código: 4002430

Volumen de agua a descalcificar en 24 h. en función de la dureza en grados franceses del agua.

Grados franceses	30° hf	40° hf	50° hf	60° hf	70° hf	80° hf
Vol. agua x botella	6.300 l	4.725 l	3.780 l	3.150 l	2.700 l	2.360 l

Formato: 30 LT · Dimensiones: botellas: diámetro 25,8cm x alto 109,3 cm.
depósito sal: Diámetro 55cm x alto 83 cm.

Requisitos instal.: Presión mínima 3 Bar, toma de agua, eléctrica de 220V, desagüe.

Descalcificadores

DESCALCIFICADOR FLECK 2850 SXT 400L

- Botella de PRFV.
- Depósito de sal en PE.
- Resina catiónica fuerte mono-esfera de uso alimentario.

• Datos técnicos de la válvula:

- Modelo de válvula: Fleck 2850 SXT
- Construida en latón.
- Conexión 1½".
- Rango de presiones de trabajo: 2 a 6 bares.
- Rango de temperaturas de trabajo: 4 °C a 35 °C.
- Alimentación eléctrica: 230 V-12 V. 50 Hz.
- Regeneración co-corriente.
- Caudal continuo (caída de 1 Bar): 11,6 m³/h.



Código: 4002890

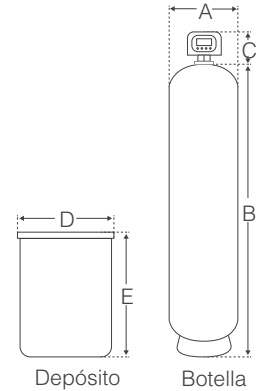

BOTELLA / VESSEL	VÁLVULA / VALVE	DEPÓSITO DE SAL / SALT TANK			
A	B	C	D	E	CAP. (L)
781 mm	2.200 mm	165 mm	1.180 mm	1.340 mm	1.000 L

Ref.	Litros de resina Liters of resin	Caudal max Max. flow	Rendimiento Performance	Consumo de sal Salt consumption	Modelo Botella Vessel model
DE2858	400 L	11,6 m ³ /h	2.400 Hf x m ³	80 Kg	30x72

DESCALCIFICADOR MINISOFT DOMÉSTICO

REF. DM7553

CÓDIGO: 4000007

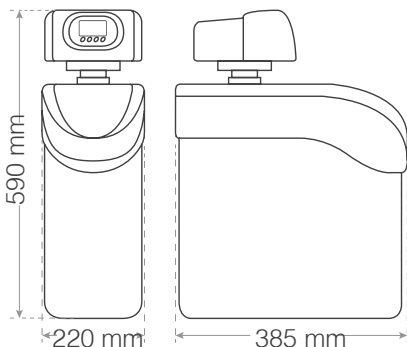

*Dimensiones en mm /
Dimensions in mm



Código: 4000007



TM69

válvulas

Datos técnicos del equipo:

- Modelo de la válvula: TM69 LED
- Litros de resina: 7 litros
- Caudal máximo de la válvula: 2 m³/h
- Caudal máximo del equipo: 0,60 m³/h
- Rendimiento del equipo: 42 °Hf x m³
- Consumo de sal por regeneración: 0,7 Kg
- Válvula contracorriente

Descalcificadores

DESCALCIFICADOR WSDE470UF

Regeneraciones contracorriente. Bajo consumo de sal y de agua.
Óptima calidad de agua tratada.

Características:

Válvula WS470HE construida en Noryl de alta resistencia:
Comandada mediante pistón horizontal. Conexión 1".
Programador WaterMark Series sencillo y de programación intuitiva:
Display multilingüe: inglés, francés, castellano, alemán, ruso e italiano. Permite seleccionar entre múltiples tipos de funcionamiento: cronométrico, volumétrico retardado, inmediato o mixto.
Equipos totalmente preprogramados. Permite configurar todos los parámetros de funcionamiento.
Equipados con resina descalcificadora GreenResin de uso alimentario y alta capacidad, suministrada en sacos de 25 litros.
Base distribuidora de Silex de diferentes granulometrías.



Código: 4002870

A	B	C	D	a	b
1073	268	893	180	815	400

Especificaciones técnicas:

Presión mín.: 2 kg/cm. Presión máx.: 6 kg/cm.
Temperatura mín.: 4 °C. Temperatura máx.: 40 °C.
Alimentación eléctrica 220 V - 12 V (transformador incluido).

Código	Embalaje uds.	Descripción	Litros resina	Ø conexión	Tamaño botella	Sal litros	Caudal de trabajo m ³ /h	Caudal máximo
920207	1	WSDE470UF 25	25	1"	10 x 35	70	1,0	1,5

RIDER DESCALCIFICADOR DE BAJO CONSUMO Y ALTO CAUDAL



Código: 4002860

A	B	C
1100	360	530 mm



Equipo compuesto por botella de PRFV con distribuidores superiores e inferiores en ABS y cabinet en polietileno

Características:

Válvula en ABS, programador electrónico, múltiples opciones de regeneración. Conexión 1".
Boya de seguridad en el cabinet incluida.
By-pass de aislamiento incluido en el equipo.
Mezclador de dureza residual integrado en el cabezal.
Conexión mediante clips de bloqueo, fiable y rápida.

Especificaciones técnicas:

Presión mín.: 2,5 kg/cm.
Presión máx.: 6 kg/cm.
Temperatura mín.: 4 °C.
Temperatura máx.: 35 °C.
Alimentación eléctrica: 220 V - 12 Vac / 50 Hz.

Código	Embalaje uds.	Descripción	Volumen resina	Conexión	Capacidades °Hf x m ³	Consumo sal	Caudal trabajo m ³ /h	Caudal punta m ³ /h
795238	1	Rider 25	25	1"	96	1,5	1,0	1,5
					141	3,0		
					175	6,25		

Descalcificadores

DESCALCIFICADOR DOBLE BOTELLA MACH 2030 S1

Componentes del sistema

- Tamaño botellas: (2) 178 x 889 mm.
 - Volumen total de una botella: 19,8 l.
 - Tipo de carga: Resina catiónica.
- Resina: 2 x 13,3 l.
 - Tipo de programador: Disco selector.
 - Tipo de contador: Turbina de polipropileno.
 - Rango medida (mín. - máx.): 1,1 LPM - 94,6 LPM.
 - Tipo de regeneración: Contracorriente.
 - Calidad del agua de entrada:
 - Presión de trabajo (mín. - máx.): 2,5 - 8,6 bar.
 - Presión dinámica.
 - Temperatura de trabajo (mín. - máx.): 2 - 50 °C.
 - Especificaciones de trabajo:
 - Caudal de trabajo*: 2 m³/h.
 - Caudal punta nominal**: 3,4 m³/h.
 - Configuración del sistema: Alternativo.
 - Peso (funcionando / envío): 64 kg / 47,6 kg.



Código: 4002840

Código	A	B	C	D	E
901606	1041	381	178	460	890

DESCALCIFICADOR DOBLE BOTELLA ALTERNO MACH S1



Código: 4002830

Código	A	B	C	D	E
901607	1168	432	203	460	890

Componentes del sistema

- Tamaño botellas: (2) 203 x 1016 mm.
- Volumen total de una botella: 29,5 l.
- Tipo de carga: Resina catiónica.

Resina: 2 x 20 l.

- Tipo de programador: Disco selector.
- Tipo de contador: Turbina de polipropileno.
- Rango medida (mín. - máx.): 1,1 LPM - 94,6 LPM.

Tipo de regeneración: Contracorriente.

Calidad del agua de entrada:

- Presión de trabajo (mín. - máx.): 2,5 - 8,6 bar.
- Presión dinámica.
- Temperatura de trabajo (mín. - máx.): 2 - 50 °C.
- pH de trabajo (mín. - máx.): 5 - 10.

Especificaciones de trabajo:

- Caudal de trabajo*: 2,6 m³/h.
- Caudal punta nominal**: 4 m³/h.
- Configuración del sistema: Alternativo.
- Peso (funcionando / envío): 91 kg / 64 kg.



Ósmosis

EQUIPO RO 50 - 5 ETAPAS SIN BOMBA

Ósmosis inversa 5 elementos. Con Flushing manual

- Pre filtración 5 micras, 2 litros de carbón.
- Una membrana 75 gpd.
- Acumulador de 8 litros.
- Post filtro carbón en línea.
- Kit instalación rápida.
- Grifo cromado.
- Producción 75 gpd = 220l / día.
- Presión Mínima de trabajo 2,5 Bar.
- Dimensiones:
455 X 380 X 135 mm.



Código: 4004021

EQUIPO RO 2000 - 5 ETAPAS CON BOMBA

Ósmosis inversa semi industrial

- Pre filtración 20" 5 micras, 2 litros de carbón.
- 2 membranas.
- Post filtro carbón en línea.
- Kit instalación rápida.
- Doble transformador.
- Doble bomba de presión 24V.
- Depósito acumulador opcional.
- Producción 2x300 gpd = 2000l / día.
- Presión Mínima de trabajo 1,5 Bar.
- Dimensiones:
880 X 420 X 250 mm.



Código: 4004009

EQUIPO RO COMERCIAL 500

- Prefiltro de 5 µm de polipropileno prensado de 10".
- Membrana 400 GPD.
- Producción recomendada: 300 l/día.
- Restrictor de 1500 cc con válvula de limpieza.
- Válvula antirretorno.
- Bomba Booster 36VDC.
- Transformador 36 VDC.
- Electroválvula 36 VDC.
- Manómetro.
- Válvula de mezcla.



Código: 4004021

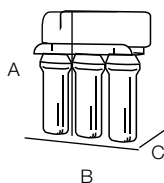

Código	A	B	C
450685	490	360	220 mm

EQUIPO RO COMERCIAL 700

- Prefiltro de 5 µm de polipropileno prensado de 10".
- Membrana 600 GPD.
- Producción recomendada: 500 l/día.
- Restrictor de 1500 cc con válvula de limpieza.
- Válvula antirretorno.
- Bomba Booster 36 VDC.
- Transformador 36 VDC.
- Electroválvula 36 VDC.
- Manómetro.
- Válvula de mezcla.



Código: 4004022

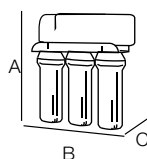

Código	A	B	C
450699	490	360	220 mm

ÓSMOSIS DOMÉSTICA PROLINE PLUS

- Prefiltro de 5 µm de polipropileno prensado de 10". C
- Membrana Green Filter 50 GPD.
- Remineralizador en línea de 2" x 10".
- Depósito de acero con revestimiento plástico de 16 l. totales.
- Grifo cromado con válvula cerámica.
- Restrictor de 300 cc.
- Válvula antirretorno.
- Válvula 4 vías (shut-off).

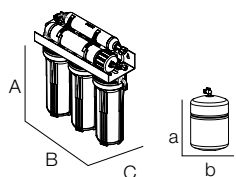

Código: 4004001

Código	A	B	C	a	b
449302	400	370	150	420	280

ÓSMOSIS DOMÉSTICA PROLINE PLUS PUMP

- Prefiltro de 5 µm de polipropileno prensado de 10".
- Membrana Green Filter 50 GPD.
- Remineralizador en línea de 2" x 10".
- Depósito de acero con revestimiento plástico de 14 l. totales.
- Grifo cromado con válvula cerámica
- Restrictor de 300 cc.
- Válvula antirretorno.
- Bomba booster.
- Transformador de 24 V.
- Electroválvula 1/4".

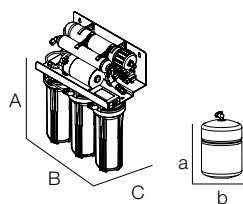

Código: 4004002

Código	A	B	C	a	b
440602	480	370	210	420	280

Fuentes de agua

SLIM F3 - FILTRACIÓN

- Potencia compresor agua fría: 100W
- Potencia para calentar agua: 500W
- Dimensiones netas: 27x31x97cm
- Voltaje de entrada y salida: 220V
- Capacidades del equipo:
2L de agua fría, <10°C
5L de agua caliente, a >90°C
- Depósito de acero inoxidable
- Termostato regulable para frío
- Termostato de seguridad
- Dispensador seguridad agua caliente
- Líquido refrigerante: R600a
- Disponible en blanco-gris, negro-acero y negro-gris



Código: 4004130 NEGRO-GRIS

NORTEX F3 SOBREMESA - ÓSMOSIS

- Potencia compresor agua fría: 100W
- Potencia para calentar agua: 500W
- Dimensiones netas: 31X31X54cm
- Voltaje de entrada y salida: 220V
- Capacidades del equipo:
2L de agua fría, <10°C
5L de agua caliente, a >90°C
- Depósito de acero inoxidable
- Termostato regulable para frío
- Termostato de seguridad
- Dispensador seguridad agua caliente
- Líquido refrigerante: R600a
- Disponible en blanco y negro



Código: 4004135

Fuentes de agua

BLUE LAKE L - Ósmosis

- Membrana de 100 GPD
- Presión mínima de trabajo: 3 kg/cm²
- Bomba de presión (equipo con bomba)
- Voltaje de entrada y salida: 220V - 50Hz
- Prefiltro en línea de carbón 2,5" espiga ¼"
- Prefiltro polipropileno 2,5" espiga ¼"
- Postfiltro en línea carbón 2,5" espiga ¼"
- Capacidades del equipo:
3,8L de agua fría, entre 3°C y 8°C
- 2L de agua caliente
- Depósito de acero inoxidable
- Válvula de corte 4 vías
- Boya mecánica
- R134a
- Producción de 240 lt. diarios
- Dimensiones:
Equipo: 1.130 x 300 x 360 mm



Código: 4004030

BLUE RIVER - Filtración

- Voltaje de entrada y salida:
220V - 50Hz
- Prefiltro sedimentos de 5 micras
- Prefiltro carbón activo CTO
- Depósito acumulador de 4,2L totales
- Producción de 20 litros / hora de agua fría
- Requiere agua microbiológicamente segura
- Dimensiones:
Equipo: 1.220 x 315 x 305 mm



Código: 4004100

FC-2000 ROP INOX



Ósmosis inversa.

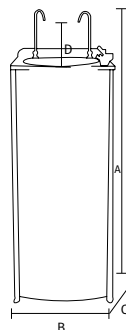

Código: 4004110

Sistema de tratamiento de agua:

FC-2000 ROP INOX

- 1 Filtro 5 µm CS 2,5 x 10,5 (Código 291803)
- 2 Filtros GAC CS 2,5 x 10,5 (Código 291902)
- 1 Membrana 75 GPD (Código 292500)
- 1 Filtro remineralizador 2 x 10 CS (Código 291920)



A	B	C	D
1270	430	315	220 mm

Código	Embalaje uds.	Temperatura	Sistema de tratamiento	Capacidad de enfriamiento l/h	Capacidad de depósito agua Fría Reserva
242603	FC-2000 ROP	Fría-Natural	Ósmosis inversa	8	2,2 l 16 l (2 depósitos de 8 l)

BLUE OCEAN - Ósmosis

- Membrana de 75 GPD
- Presión mínima de trabajo: 3 kg/cm²
- Bomba de presión (equipo con bomba)
- Voltaje de entrada y salida: 220V - 50Hz
- Prefiltro sedimentos de 5 micras
- Prefiltro carbón activo GAC + GAC
- Postfiltro de carbón GAC
- Capacidades del equipo:
 - 4L de agua fría, entre 3°C y 8°C
 - 8L de agua reserva natural en un depósito presurizado
- Posibilidad de desconexión del sistema frío para obtener más agua natural
- Producción de 160 litros diarios
- Dimensiones:
Equipo: 1.100 x 300 x 430 mm



Código: 4004120

Filtros y recambios



Filtro de Polipropileno

Filtros Plisados

Filtro de Hilo Bobinado

Portafiltros

Sacos de sal y Depósitos de agua



Servicio técnico

24 horas al día 365 días al año

Telefono: **971 22 61 60**



SERVICIO
integral adaptado

ATENCIÓN
personalizada

AHORRO
y eficacia

BENEFICIOS
permanentes

SOLO
VENTAJAS

Aprovisionamos, almacenamos y distribuimos según las necesidades del cliente en todo el territorio nacional

Evaluamos tus necesidades específicas del tratamiento de aguas y trazamos un plan de mantenimiento adaptado a sus necesidades

Aplicamos el mejor sistema de optimización de los recursos y utilizamos los productos más adecuados

Obtienes los mejores resultados; menores costes; mejoras la calidad del servicio; ganas satisfacciones;..."

